

FableKids

love inspired.



Kombinovaný kočík 3 V 1

"MILA"



Ďakujeme za dôveru vo FableKids.

Pred použitím si pozorne prečítajte pokyny a uschovajte si ich pre budúce použitie.

FableKids

love inspired.

Vážení rodičia,
Ďakujeme, že ste si kúpili náš produkt. Pred prvým použitím produktu si pozorne prečítajte pokyny. Ak produkt odovzdáte tretej strane, tieto pokyny musia byť odovzdané spolu s ním. Uschovajte si návod na použitie pre budúce použitie. Výkresy v tejto príručke sa nemusia zhodovať so skutočnými položkami. Pozrite si fyzické objekty.

Kombinovaný kočík "MILA" 3 v 1 **Dostupné konfigurácie**



**Detská
autosedačka**



Prenosná taška



Kočík / kočík

FableKids

love inspired.

Obsah

<u>1. Bezpečnosť</u>	-----	1
<u>2. Prehľad produktov</u>	-----	3
<u>3. Montáž a nastavenie</u>	-----	5
<u>4. Štruktúra: Gondola</u>	-----	8
<u>5. Konštrukcia: Športové sedadlo</u>	-----	10
<u>6. Montáž: Prenosná taška</u>	-----	12
<u>7. Zostava: Detská autosedačka</u>	-----	14
<u>8. Použitie: Kočík</u>	-----	15
<u>9. Príslušenstvo</u>	-----	18
<u>10. Údržba a starostlivosť</u>	-----	19
<u>11. Ekologická likvidácia</u>	-----	20



FableKids

love inspired.

1. Bezpečnostné opatrenia



VAROVANIE

DÔLEŽITÉ: Pred použitím si pozorne prečítajte túto príručku a uschovajte si ju pre budúce použitie. Ak nebudete postupovať podľa týchto pokynov, môže byť ohrozená bezpečnosť vášho dieťaťa. Neuposlúchnutie týchto varovaní a pokynov môže mať za následok vážne zranenie alebo smrť.

- Nikdy nenechávajte svoje dieťa bez dozoru.
- Nepoužívajte ho, ak je časť zlomená, prasknutá alebo chýba.
- Tento produkt nie je vhodný na beh ani korčuľovanie.
- Neberte kočík na eskalátor.
- Vyhnite sa používaniu schodov, keď dieťa sedí v kočíku.
- Budte opatrní pri jazde s kočíkom hore a dole obrubníkmi a schodíkmi.
- Pri nastavovaní komponentov výrobku by sa deti mali držať ďalej od pohyblivých častí.
- Pri nakladaní alebo vykladaní dieťaťa vždy zabrzdite.
- Keď kočík stojí, vždy zatiahnite brzdu.
- Aby ste predišli nebezpečenstvu udusení dojčiat a detí, uchovávajte plastové vrecká mimo ich dosahu.
- Pred použitím sa uistite, že sú zapnuté všetky uzamykacie zariadenia.
- Aby ste predišli zraneniu, uistite sa, že vaše dieťa pri otváraní a skladaní výrobku neprekáža.
- Zadržiavací systém vždy používajte v kombinácii so sedacou jednotkou.
- Pred použitím sa uistite, že sú pripevnenia kočíka, sedacej jednotky alebo autosedačky správne zapojené.
- Používajte iba jednotky sedačiek, detské nosiče, autosedačky, príslušenstvo a schválené náhradné diely, ktoré sú schválené pôvodným výrobcom.
- V tomto produkte nevykonávajte žiadne zmeny.
- Vaše dieťa by sa malo držať ďalej od pohyblivých častí pred nastavením polohy operadla, opierky nôh alebo baldachýnu.
- Uistite sa, že vaše dieťa je pohodlné a neprehrieva sa pri používaní dažďovej pokrývky. Sietované vetracie otvory po stranách dažďovej pokrývky sú dôležité na to, aby pomohli prúdeniu chladného vzduchu okolo vášho dieťaťa. Ak neprší alebo nie je veľmi chladno, horná časť by sa mala otvoriť alebo odstrániť dažďová pokrývka.
- Nikdy nepoužívajte silu. Páky a západky by mali byť voľné a ľahko použiteľné.
- Nepoužívajte v blízkosti otvoreného ohňa alebo otvoreného ohňa.
- Prenosná taška a sedacia jednotka tohto výrobku sú vyrobené na použitie s rámom kočíka MILA .
- Odporúčame používať tento produkt s autosedačkami FableKids.
- V prípade autosedačiek používaných v spojení s podvozkom toto vozidlo nenahrádza detskú postieľku alebo posteľ. Ak vaše dieťa potrebuje spať, mal by byť umiestnený vo vhodnej konštrukcii kočíka, postieľke alebo posteli.

Nebezpečenstvo uškrtienia:

- Dieťa sa môže uškrtiť na voľných zadržiavacích pásoch. Nikdy nenechávajte svoje dieťa v detskej autosedačke, ak sú popruhy uvoľnené alebo sa uvoľnili.
- Šnúry môžu viesť k uškrteniu! Okolo krku dieťaťa neumiestňujte predmety so šnúrkou, ako sú šnúry s kapucňou alebo popruhy na cumlíky. Káble nevesajte na prenosnú tašku alebo kolísku a nepripájajte žiadne šnúry Hračky.

Fable Kids

love inspired.

1. Bezpečnosť

Odporúčaná hmotnosť:

- Toto vozidlo je vhodné pre deti od narodenia do hmotnosti 22 kg alebo 4 roky, podľa toho, čo nastane skôr.
- Vek a hmotnosť použitia: prenosná taška 0 až 9 kg, autosedačka 0 až 13 kg (postupujte podľa pokynov výrobcu), sedačka (používa sa ako samostatný kočík) 6 mesiacov až 22 kg alebo 4 roky, podľa toho, čo nastane skôr
- Každá jednotka sedačky (prenosná taška alebo autosedačka) je vhodná len pre jedno dieťa do maximálnej hmotnosti uvedenej vyššie. Maximálna obsadenosť tohto vozidla je jedno dieťa.
- Výrobok sa stáva nestabilným, keď je prekročené zaťaženie odporúčané výrobcom.
- Akékoľvek zaťaženie pripevnené k riadidlám ovplyvní stabilitu kočíka / detskej autosedačky.
- Maximálna hmotnosť nákupného košíka je 2,5 kg.

Ako používať prenosnú tašku na podvozku:

- Prenosná taška je vhodná len pre deti, ktoré sa samy nevedia posadiť, otočiť a tlačiť na ruky a kolená. Maximálna hmotnosť dieťaťa je 9 kg.
- Prenosná taška nie je vhodná pre deti staršie ako 6 mesiacov alebo pre deti, ktoré môžu sedieť bez pomoci.
- Nepoužívajte žiadny matrac okrem matraca dodaného výrobcom.
- Prenosnú tašku používajte len na pevnom, vodorovnom, rovnom a suchom povrchu.
- Neumiestňujte prenosnú tašku do blízkosti otvoreného ohňa alebo iného silného zdroja tepla.

Použitie sedacej jednotky na podvozku:

- Vždy používajte bezpečnostný pás, aby ste predišli zraneniam spôsobeným pádom alebo pošmyknutím.
- Popruh na rozkrok vždy používajte v kombinácii s bedrovým pásom.
- Sedačka nie je vhodná pre deti mladšie ako 6 mesiacov, pokiaľ už nemôžu sedieť bez pomoci.
- Postroj nastavte správne tak, aby tesne sedel okolo vášho dieťaťa. Upravte ho prackami na ramenách, páse a rozkroku.

Príručnú tašku alebo jednotku sedadla používajte bez ohľadu na podvozok:

- Nikdy nepoužívajte prenosnú tašku na stojane.
- Prenosná taška nie je určená na použitie samostatne ako lôžková miestnosť. Je určený na použitie s podvozkom kočíka.
- Nedovoľte, aby sa iné deti hrali bez dozoru v blízkosti prenosnej tašky alebo sedadla.
- Jednotka sedadiel sa môže používať len s podvozkom tohto systému "MILA".
- Nikdy nepoužívajte prenosnú tašku na vyvýšenom povrchu.
- Nikdy nepoužívajte prenosnú tašku / sedačku ako prostriedok na prepravu vášho dieťaťa v motorovom vozidle.
- Rukoväť a spodná časť prenosnej tašky by sa mali pravidelne kontrolovať, či nevykazujú známky poškodenia a opotrebovania.
- Pred prenášaním alebo zdvíhaním sa uistite, že rukoväť sú v správnej polohe. miesto používania.
- Hlava dieťaťa v prenosnej taške by nikdy nemala byť nižšia ako telo dieťaťa .

FableKids

love inspired.

2. Prehľad produktov



- | | | | |
|-------------------------------|----------------------------------|--------------------------------|-------------------------------|
| A. Kryt riadidiel | I. Staurači | R. Sedadlo /rám tašky* | PREČ. Adaptér na autosedačku |
| B. Nastavovač riadidiel | J. Zadná pneumatika | S. Látka tašky Tote | AC. Baldachýn pre autosedačky |
| C. Pravý Falt-Knopf | K. Tlačidlo uvoľnenia pneumatiky | T. Tkanina sedadlovej jednotky | REKLAMA. Detská autosedačka |
| D. Linker Falt-Knopf | L. Sonnenverdeck | U. Rám | AE. Taška |
| E. Sport sedadlo | M. Bezpečnostná lišta | V. Baldachýn detskej tašky | AF. Ersatzmatte |
| F. Tlačidlo uvoľnenia sedadla | N. 5-bodový gurt | W. Ohrievač nôh | |
| G. Konzola: Obal | o. Tlačidlo naklonenia | X. Čalúnenie sedadiel | |
| H. Pedálová brzda | P. Zámok otáčania | Y. Dažďová pokrývka | |
| | Q. Predná pneumatika | Z. Mosquito Netz | |

* **Poznámka: Rám prenosnej tašky/jednotky sedadla (R) a tkanina prenosnej tašky (S) sú už zmontované.** Pri prestavbe z prenosnej tašky na kočík musí byť tkanina prenosnej tašky odstránená z rámu prenosnej tašky tak, aby mohla byť sedacia jednotka namontovaná komponentom (T).

FableKids

love inspired.

2. Prehľad produktov



FableKids

love inspired.

3. Montáž a inštalácia

Krok 1: Rozloženie kočíka



a. Mierne stlačte rám kočíka a potiahnite uvoľňovanie, ako je znázornené.



b. Ťahajte kočík nahor, kým rám počuteľne nezacvakne na miesto vo vzpriamenej polohe. Otestujte podvozok zatlačením riadidiel nadol, aby ste sa uistili, že je bezpečne zasunutý do kĺbu.



FableKids

love inspired.

3. Montáž a inštalácia

Krok 2: Montáž nožnej brzdy



a. Pred inštaláciou brzdovej tyče a kolies sa uistite, že je podvozok rozložený. Pripevní sa brzdová tyč k zadnej časti podvozku, ako je znázornené vyššie.



b. Uistite sa, že strieborné uzamykacie svorky sú viditeľné na každej strane a skontrolujte to potiahnutím brzdovej tyče po inštalácii.

Krok 3: Namontujte zadné kolesá

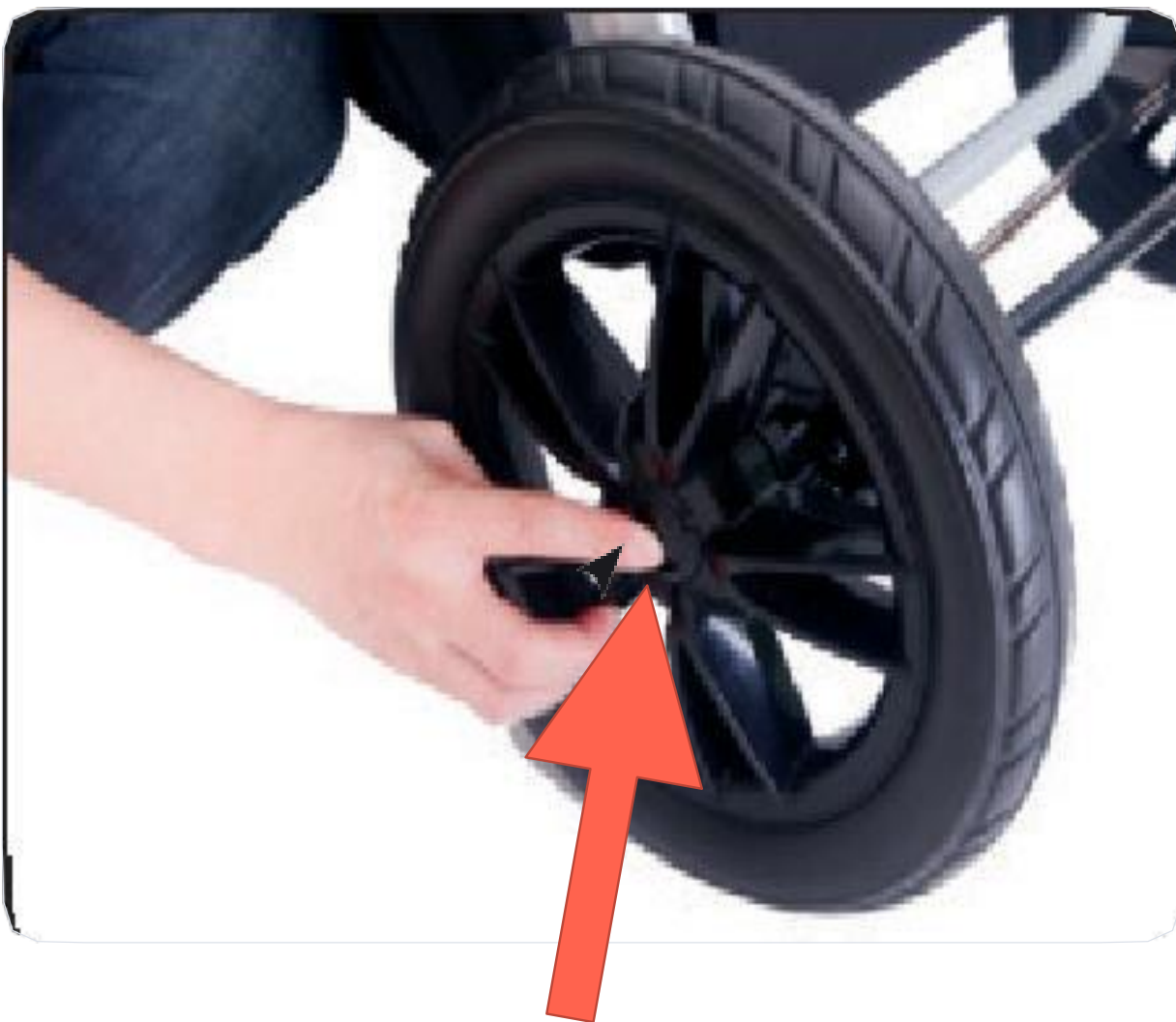

a. Na zaistenie zadných kolies jednoducho stlačte stredné tlačidlo a stlačte na každej strane nápravy. Vyskúšajte to tak, že sa pokúsite odstrániť kolieska bez stlačenia stredového tlačidla.



Ak chcete kolesá rozobrať, stlačte stredné tlačidlo a potiahnite.

3. Montáž a nastavenie

Krok 2: Namontujte predné koleso



a. Podržte tlačidlo na prednom kolese a pripevnite predné koleso k podvozku. Postup opakujte na druhej strane.

b. Pred použitím otestujte inštaláciu niekoľkonásobným potiahnutím predného kolesa.



POZNÁMKA: Pri používaní v nerovnom teréne sa uistite, že predné kolesá sú uzamknuté.

FableKids

love inspired.

4. Konštrukcia: prenosná taška

Krok 1: Pripravte prenosnú tašku



a. Tkanina prenosnej tašky by už mala byť pripevnená k rámu prenosnej tašky/sedacej jednotky.

UPOZORNENIE: Poloha prenosnej tašky môže byť potrebné upraviť, aby mohla aby ste ich umiestnili vodorovne. Za týmto účelom pevne zatlačte na tlačidlá nastavenia sklopnej polohy umiestnené na oboch stranách rámu prenosnej batožiny, ako je znázornené vyššie.

Krok 2: Inštalácia bezpečnostnej lišty



a. Pred silným zatlačením otvorov na každej strane zarovnajte otvory na každej strane.



b. Ak ho chcete odstrániť, stlačte stredné tlačidlo dovnútra a súčasne potiahnite Ut8 Chrámy hore.

4. Štruktúra: Nosič

Krok 3: Montáž slnečnej striešky



- a. Pripnite konektory na oboch stranách vrchlíka na rámovú trubicu. Montáž je dokončená.



- b. Upravte vrchlík na požadovanú veľkosť potiahnutím látky.
- c. Otvorte zips, aby ste použili ventilačnú vrstvu.

5. Štruktúra: Športové sedadlo

Krok 1: Príprava športového sedadla



- a. Odstráňte textíliu prenosnej tašky z rámu, aby ste pripravili pripevnenie sedacej jednotky.



Ak chcete pripevniť jednotku sedadla, najskôr zasunúť hornú časť látky sedadla na hornú časť podvozku.

b.



- c. Vložte dva úzke pásy látky umiestnené na oboch stranách úzkeho textilného obloženia a na oboch stranách sedadlovej jednotky do otvorov na vnútornej strane rámu sedadla.



- d. Pripevnite látku sedacej jednotky pomocou popruhov na suchý zips a háčikov na očká. Potvrdiť



- e. Pripevnite vrchlík k rámu a zatvorte zips na látke sedacej jednotky.

Uistite sa, že tlačidlo nastavenia sklonu je pripevnené k hornej časti sedadlovej jednotky a

**UPOZORŇUJE
ME:**

Sedačka je vhodná pre deti od 6 mesiacov.

5. Štruktúra: Športové sedadlo

Krok 2: Zapnutie 5-bodového bezpečnostného pásu

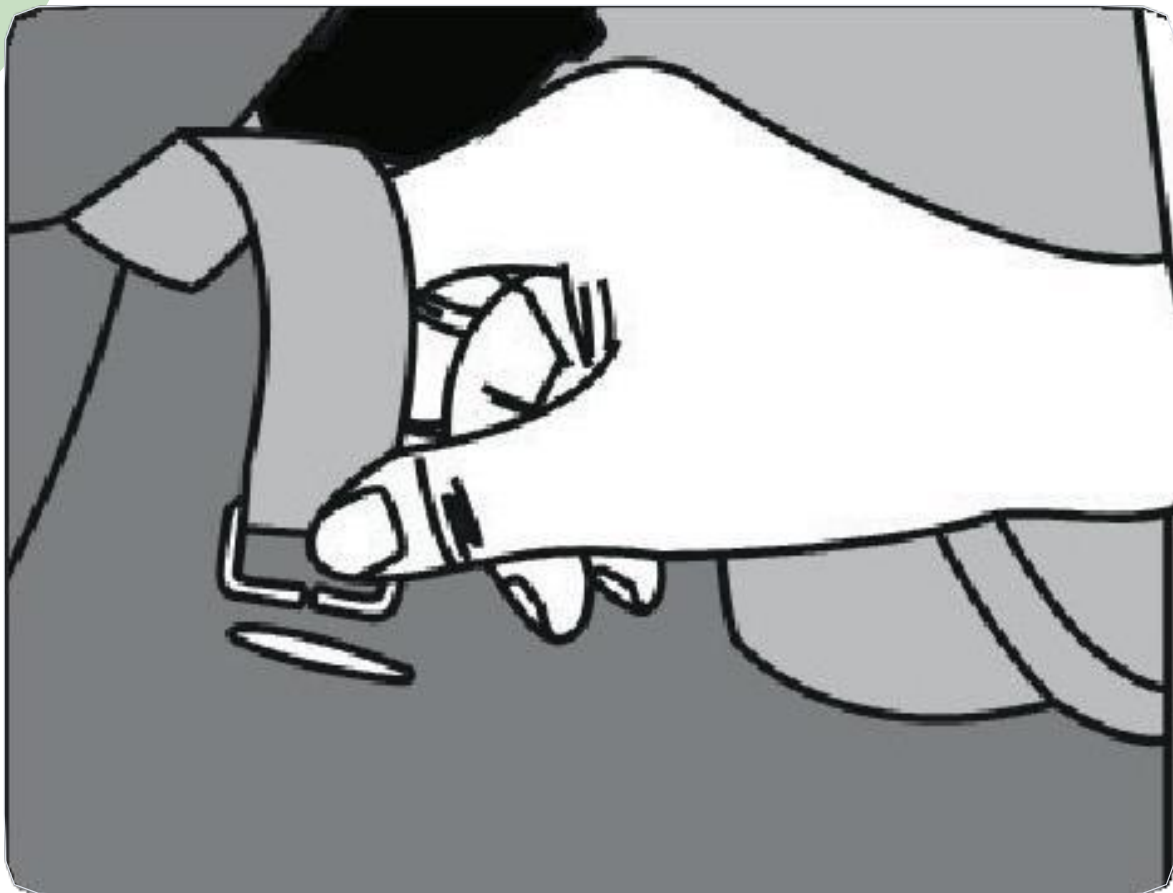

a. Nájdite otvory, ktoré sú umiestnené na oboch stranách časti sedadla jednotky sedadla.

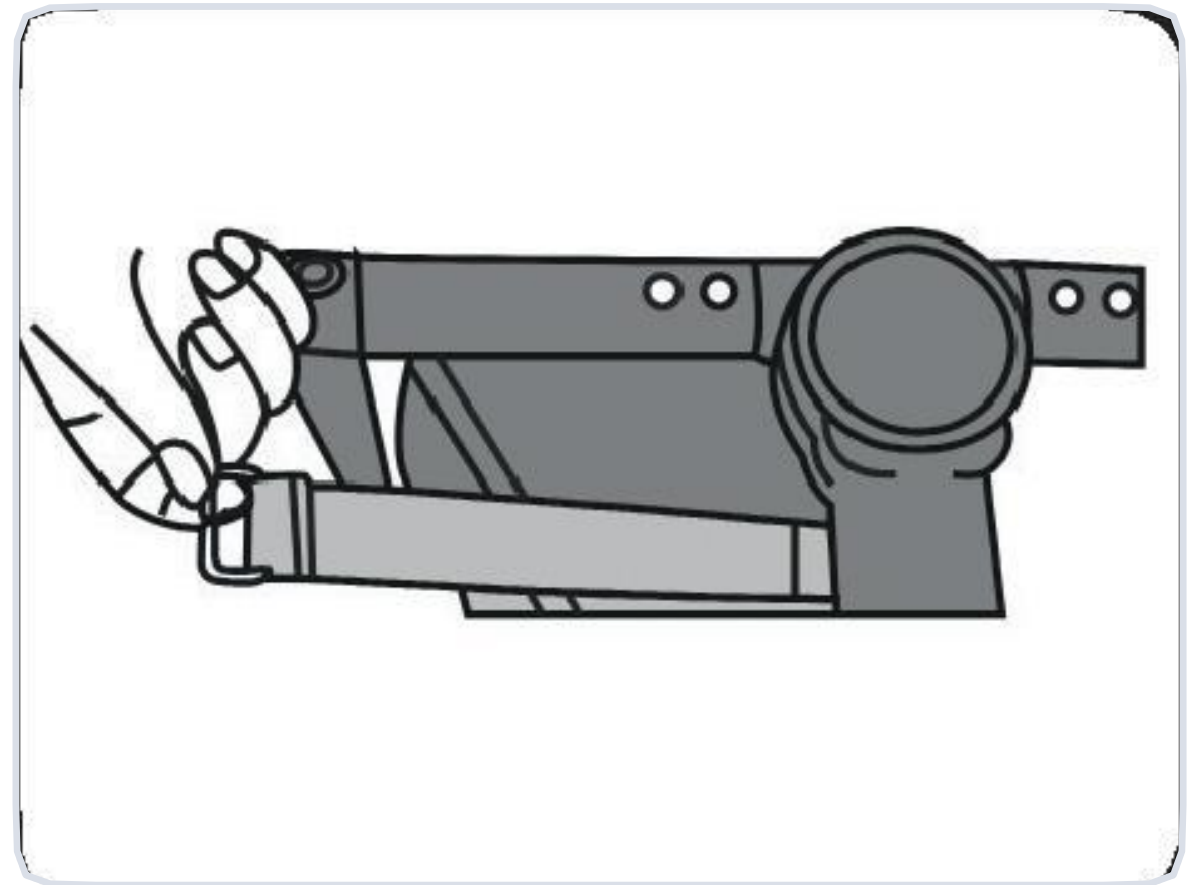

b. Zasuňte bedrový popruh cez otvory tak, aby strieborná pracka smerovala naruby.

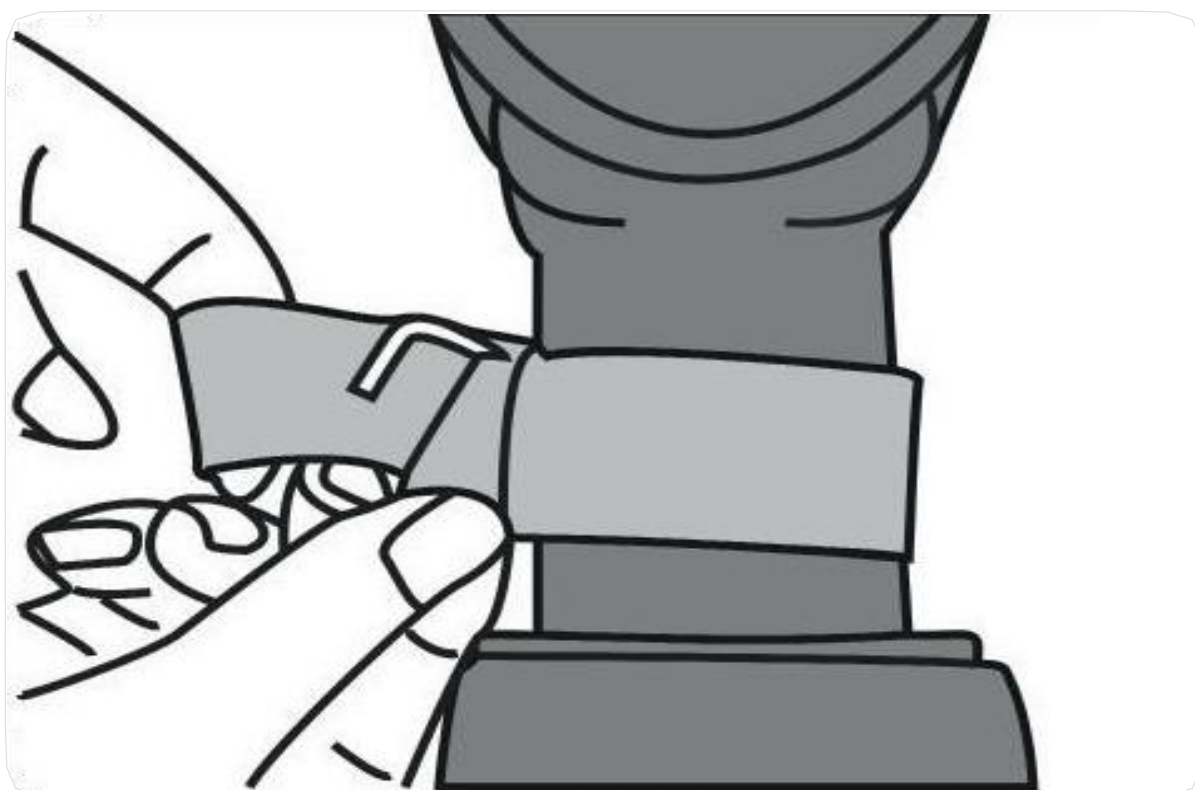

c. Umiestnite popruh okolo kruhového kusu puzdra, ktorý sa nachádza tesne nad uvoľňovacími sponami, a potom zasuňte materiál cez malú medzeru medzi striebornou prackou.

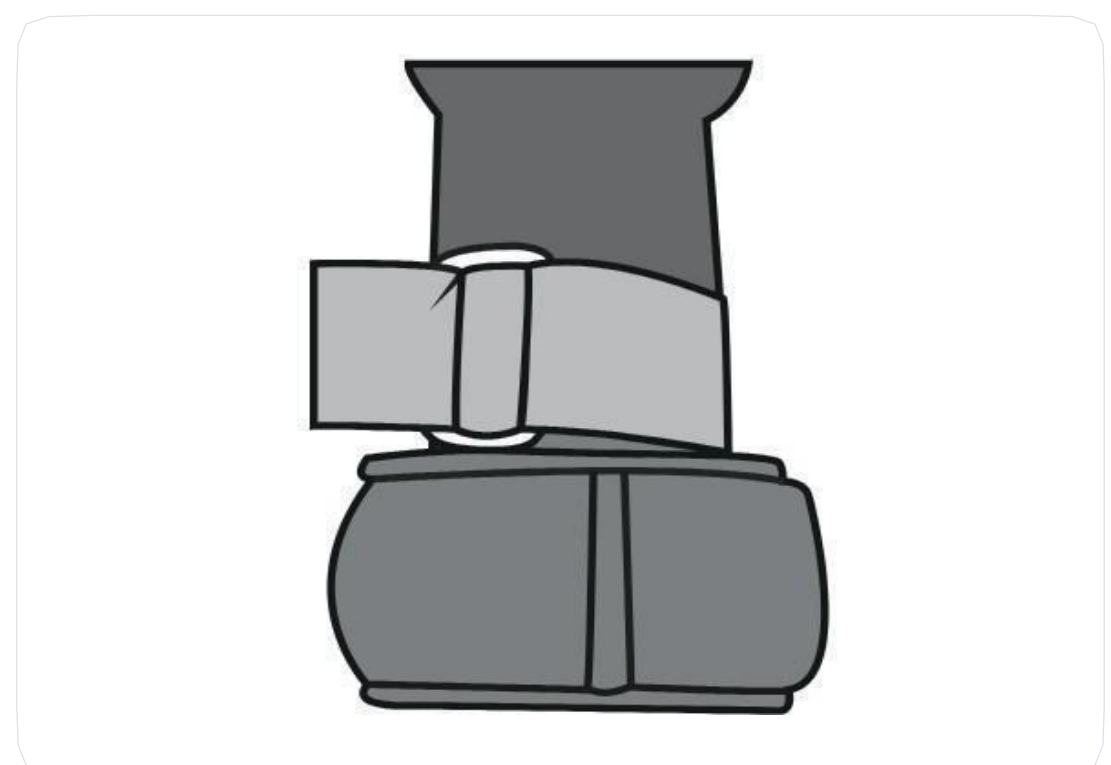

d. Dokončiť. Nastavte dĺžku postroja do požadovanej polohy a uistite sa, že dobre sedí.

FableKids

love inspired.

6. Montáž: Prenosná taška

Zhromaždenie



- a. Zarovnajte uvoľňovacie spony s šasi a zatlačte nadol, kým obe strany nezapadnú na miesto. Otestujte to potiahnutím nahor.

Poznámka: Prenosná taška sa môže ľahko pohybovať, keď je uzamknutá na podvozku.



- b. Tlačidlá uvoľňovania stláčajte dopredu, kým nepocítite kliknutie, a potom ich zdvihnutím nahor znova presuňte.

FableKids

love inspired.

7. Zostava: Detská autosedačka

Krok 1: Pripojenie adaptéra



a. **DÔLEŽITÉ:** Pred pripojením adaptérov k podvozku vložte adaptéry do autosedačky a nechajte ich uzamknuté na mieste na autosedačke.

Krok 2: Pripevnenie slnečnej striešky



b. Pripevnite baldachýn pozdĺž autosedačky a stlačte dve bočné tlačidlá spolu, aby ste ho uzamkli na mieste.

7. Zostava: Detská autosedačka

Krok 3: Pripevnenie autosedačky

a. Pred zatlačením nadol zarovnajzte adaptéry na každej strane šasi. Upozorňujeme, že pri stlačení nadol je potrebné vyvinúť rovnaký tlak na obe strany súčasne.



Krok 4: Demontáž autosedačky



b. Pripevnite baldachýn pozdĺž autosedačky a stlačte dve bočné tlačidlá spolu, aby ste ho uzamkli na mieste.

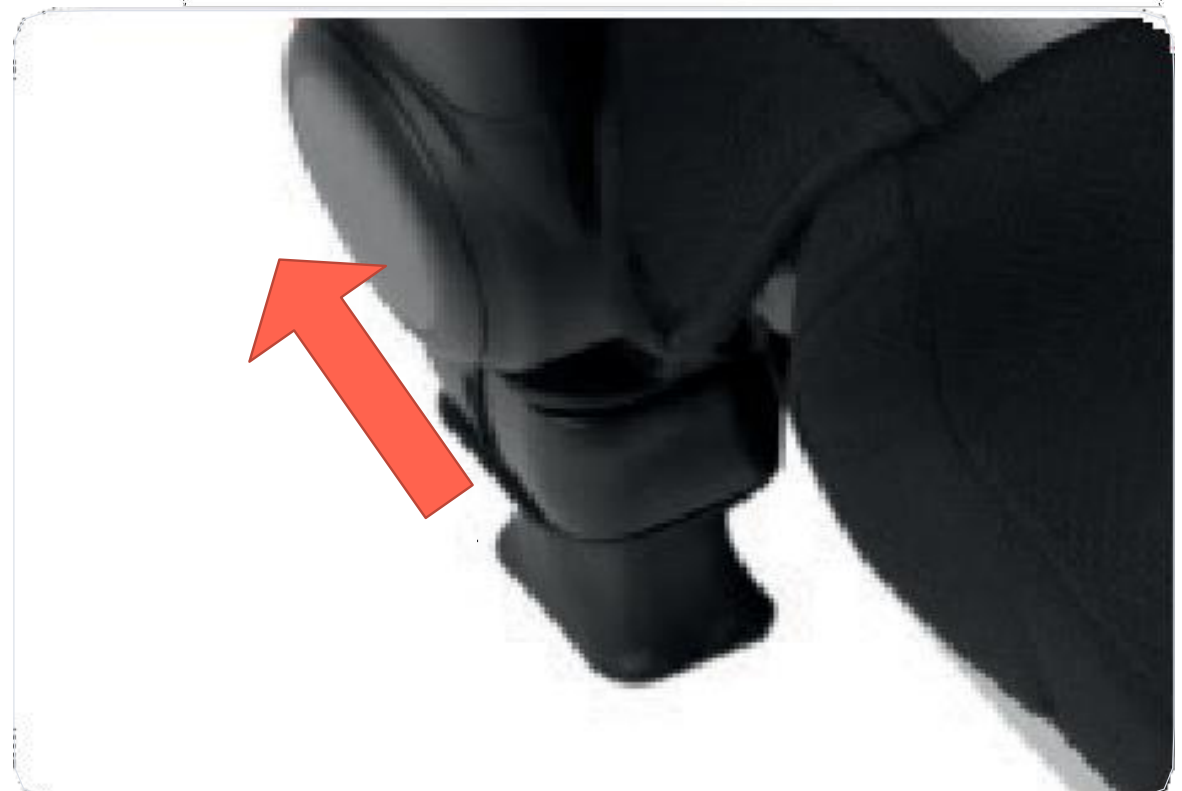

b. Zacvaknite na miesto a držte každú sponu na mieste pri zdvíhaní autosedačky nahor.

Poznámka: Toto je iná technika ako odstránenie prenosnej tašky/kočíka.

8. Použitie: detský kočík

Funkcia blokovania predných kolies



Ak chcete uzamknúť predné kolesá, jednoducho stlačte tlačidlo nadol.

Potiahnutím nahor uvoľníte a umožníte otáčanie o 360 stupňov

Nastavenie tlačnej tyče



Ak chcete nastaviť výšku riadidiel, stlačte tlačidlá na oboch stranách

súčasne dovnútra a zdvihnite ich nahor



DÔLEŽITÉ: Pri jazde na nerovnom alebo nerovnom teréne sa uistite, že kolesá sú uzamknuté.

Nastavenie sklonu sedadla

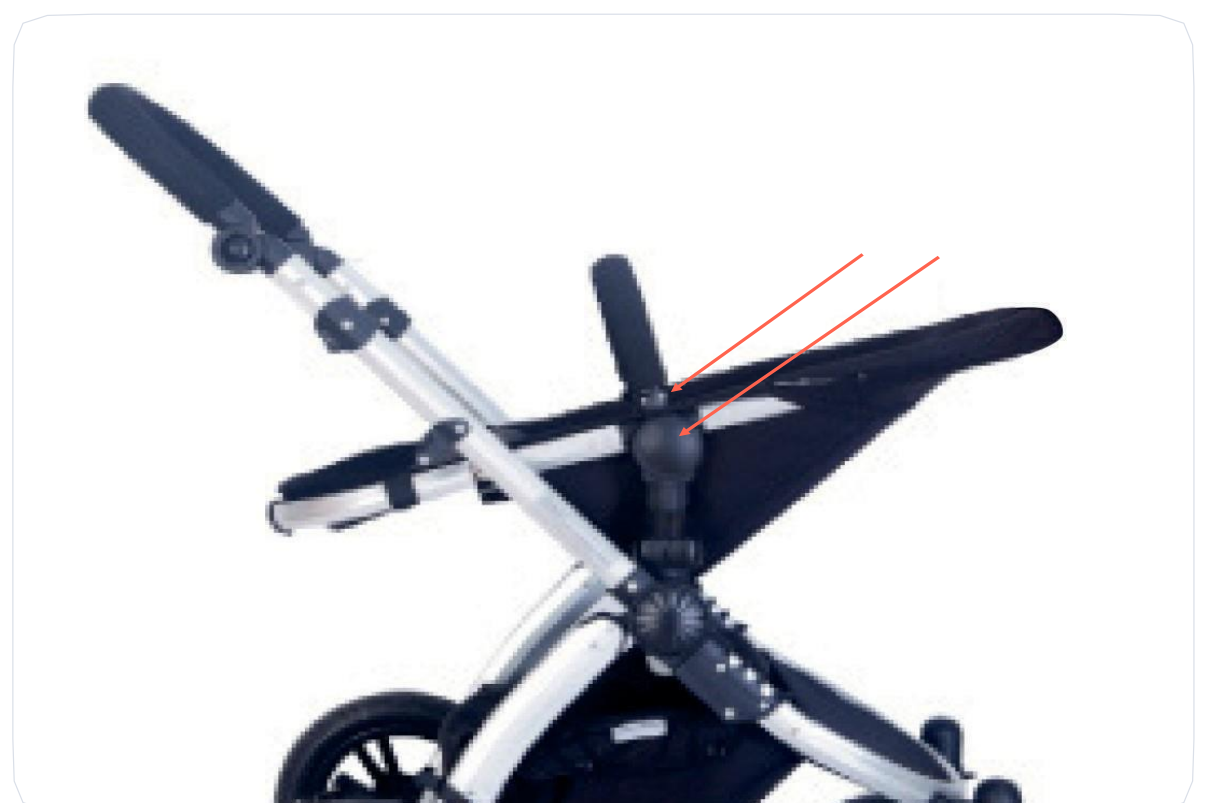

Ak chcete nastaviť polohu sklopenia vozíka, stlačením dvoch tlačidiel

Ležiaca poloha v rovnakom čase
Dovnútra. Počet ponúk:

8. Použitie: detský kočík

Otáčanie sedadlovej jednotky



Ak chcete obrátiť smer jednotky sedadla, jednoducho postupujte podľa rovnakých krokov, ako sú opísané v kapitole 6.

Zatvorte 5-bodový postroj



Dajte A na B. Dajte A, B a C dohromady a kliknite. Postup opakujte na opačnej strane.

Brems-System



Ak chcete zabrzdiť, jednoducho zatlačte. Ak chcete odstrániť funkciu brzdy, zdvihnite ju.

Otvorený 5-bodový postroj



Stlačením tlačidla D ho otvorte.

8. Použitie: detský kočík

Skladanie kočíka



Stlačte a podržte tlačidlo skladania ukazovákom.



Stlačte a podržte skladacie tlačidlo, potiahnite obe páčky smerom k sebe a potom sklopte šasi nadol.



Postupujte podľa Smer šípky. Zaistite šasi so skladacím zámkom.



FableKids

love inspired.

9. Príslušenstvo

Dažďová pokrývka a sieť proti komárom



Zarovnajzte svy dažďovej pokrývky / siete proti komárom so švami vrchlíka. Otvorte okno dažďovej pokrývky pomocou suchého zipsu, aby ste zaistili dostatočné vetranie.

Čalúnenie sedadla



Prevlečte

popruh sedacej jednotky cez otvory poťahu sedadla, aby ste ho zaistili - iba v režime kočíka.

Baldachýn na prenášanie tašky



Zaistite zásteru prenosnej tašky na mieste upevnením popperov na každej strane.



Ohrievače nôh

Pripevnite spodnú časť ohrievača chodidla k spodnej časti rámu jednotky sedadla. Potom zabaľte hornú časť nohy ohrievačom pod a cez nárazník a zaistite ju patentkami.

FableKids

love inspired.

10. Údržba a starostlivosť

- Plastové časti kočíka utrite vlhkou handričkou. Vyhnite sa abrazívam alebo bielidlu.
- Pravidelne kontrolujte skrutky, nity, skrutky a upevňovacie prvky, aby ste sa uistili, že sú tesné a bezpečné. Vymeňte všetky diely, ktoré sú v zlom stave. Ak používate tento produkt v zime, pri mori alebo v teréne, je dôležité ho vyčistiť čistou sladkou vodou a dôkladne vysušiť. Slaná voda, soľ a piesok z cesty spôsobia koróziu kovových častí, ak sa neodstránia.
- Pravidelne kontrolujte, či všetky uzamykacie zariadenia na stojane fungujú správne.
- Nevystavujte výrobok nadmernému slnečnému žiareniu po dlhú dobu; Dokonca aj bežné slnečné svetlo môže spôsobiť zmeny farby tkanín.
- Uistite sa, že sa tkaniny počas prepravy výrobku neroztrhnú.
- Ľahký olej alebo silikónový sprej sa môže použiť na mazanie pohyblivých častí.
- Uistite sa, že zipsy sú úplne otvorené alebo zatvorené, aby ste predišli poškodeniu.
- Na vrchlík neumiestňujte predmety, pretože by to mohlo poškodiť tkaninu alebo spôsobiť, že výrobok nebude bezpečný.
- S týmto produktom nepoužívajte buggy board, pretože tým stratíte záruku.
- Bezpečnostný postroj by sa mal pravidelne kontrolovať, aby sa zabezpečilo, že popruh nie je rozstrapkaný alebo poškodený.

Starostlivosť o látku:

- Všetky tkaniny kočíka sú odolné voči dažďu. Ak kočík navlhne, neskladajte baldachýn, keď ho prinesiete dovnútra. Udržujte látku mimo dosahu silných zdrojov tepla, ako je oheň, radiátory a priame slnečné svetlo. Vždy nechajte látku prirodzene zaschnúť.
- Aj keď boli tkaniny starostlivo vybrané a testované, môže dôjsť k farebným zmenám v dôsledku prania a normálneho vystavenia slnečnému žiareniu.
- Pri skladovaní alebo preprave kočíka a príslušenstva majte na pamäti, že odhalené okraje látkového potáhu sú často prvé, ktoré sa opotrebojú a rozstrapkajú.

Pokyny na pranie:

- Tkaniny, ktoré možno prať v práčke - zástera na prenosnú tašku, ohrievač nôh a potáh sedadla. Tieto predmety je možné prať v práčke na studenom cykle.
- Tkaniny, ktoré je možné prať iba ručne - mäkké vrchné tkaniny (prenosná taška/kočík a potáh autosedačky). Čistenie špongiou iba s jemným čistiaci prostriedok a teplá voda (30°).
- Nepoužívajte abrazíva ani bielidlo.

11. Ekologická likvidácia

Upozornenie: Nebezpečenstvo udusenía! Obalový materiál je pre deti nebezpečný . Nikdy nedovoľte deťom hrať sa s obalovým materiálom.

11.1 Likvidácia a balenie

Balenie vášho zariadenia je vyrobené z materiálov, ktoré sú potrebné na zabezpečenie účinného ochrana počas prepravy. Tieto materiály sú plne recyklovateľné a tým znížiť vplyv na životné prostredie. Obal zlikvidujte do koša na: recyklovateľné materiály.

11.2 Likvidácia starého zariadenia

Odpadové zariadenia musia byť zlikvidované v súlade s usmerneniami a predpismi miestnych orgánov.

Odpadu. Obráťte sa na miestnu správu na adrese v najbližšom recyklačnom stredisku a doručte svoje zariadenie tam.



Symbol preškrtnutého odpadkového koša na OEEZ znamená, že na konci svojej životnosti sa nesmie zneškodňovať do domového odpadu. Pre bezplatné vrátenie sú vo vašej oblasti k dispozícii zberné miesta na odpad z elektrických a elektronických zariadení. Adresy môžete ich získať od svojho mesta alebo miestnej samosprávy. O [ďalších](#) možnostiach vrátenia, ktoré sme vytvorili, sa dozviete www.fable-kids.com na našej webovej stránke.

Separovaný zber OEEZ je určený na to, aby umožnil opätovné použitie, recykláciu alebo iné formy zhodnocovania OEEZ, ako aj negatívne dôsledky zneškodňovania na životné prostredie, životné prostredie a ľudské zdravie.



FableKids

love inspired.



Úrad:
Fablekids
Gneisenaustraße 10-11
D-97074 Würzburg

Spiatočnú adresu nájdete v tiráži: <https://www.fable-kids.com>

Identifikačné číslo pre DPH: DE 263752326
Súdom pre zápis do obchodného registra je Würzburg, HRB 10082
WEEE Reg.-Nr. DE 61617071



Firmensitz: FableKids • Gneisenaustraße 10-11 • 97074 Würzburg



Kontaktieren Sie unseren Kundenservice:
Tel. +49 (0) 931 90 80 3000



E-Mail: info@fable-kids.com

