

FableKids

love inspired.



Autostol

MIKA



ECE R129/03
V.072023

Tak fordi du valgte Fable Kids.

Læs instruktionerne omhyggeligt før brug og gem til fremtidig reference.

Indholdsfortegnel se

1. Produkt oversigt	-----	1
2. Vigtige sikkerhedsoplysninger	-----	4
3. Sådan bruges produktet	-----	6
4. Installation	-----	14
5. Pleje instruktion	-----	20
6. Miljøvenlig bortskaffelse	-----	21



Kære forældre,
Tak fordi du købte vores produkt. Læs betjeningsvejledningen omhyggeligt, før du bruger produktet første gang. Hvis du giver produktet til en tredjepart, skal denne vejledning udleveres med den. Opbevar brugsanvisningen til fremtidig reference. Tegningerne i denne vejledning stemmer muligvis ikke overens med de fysiske genstande. Se venligst de fysiske objekter.

1. Produkt oversigt

1.1 Delnavne

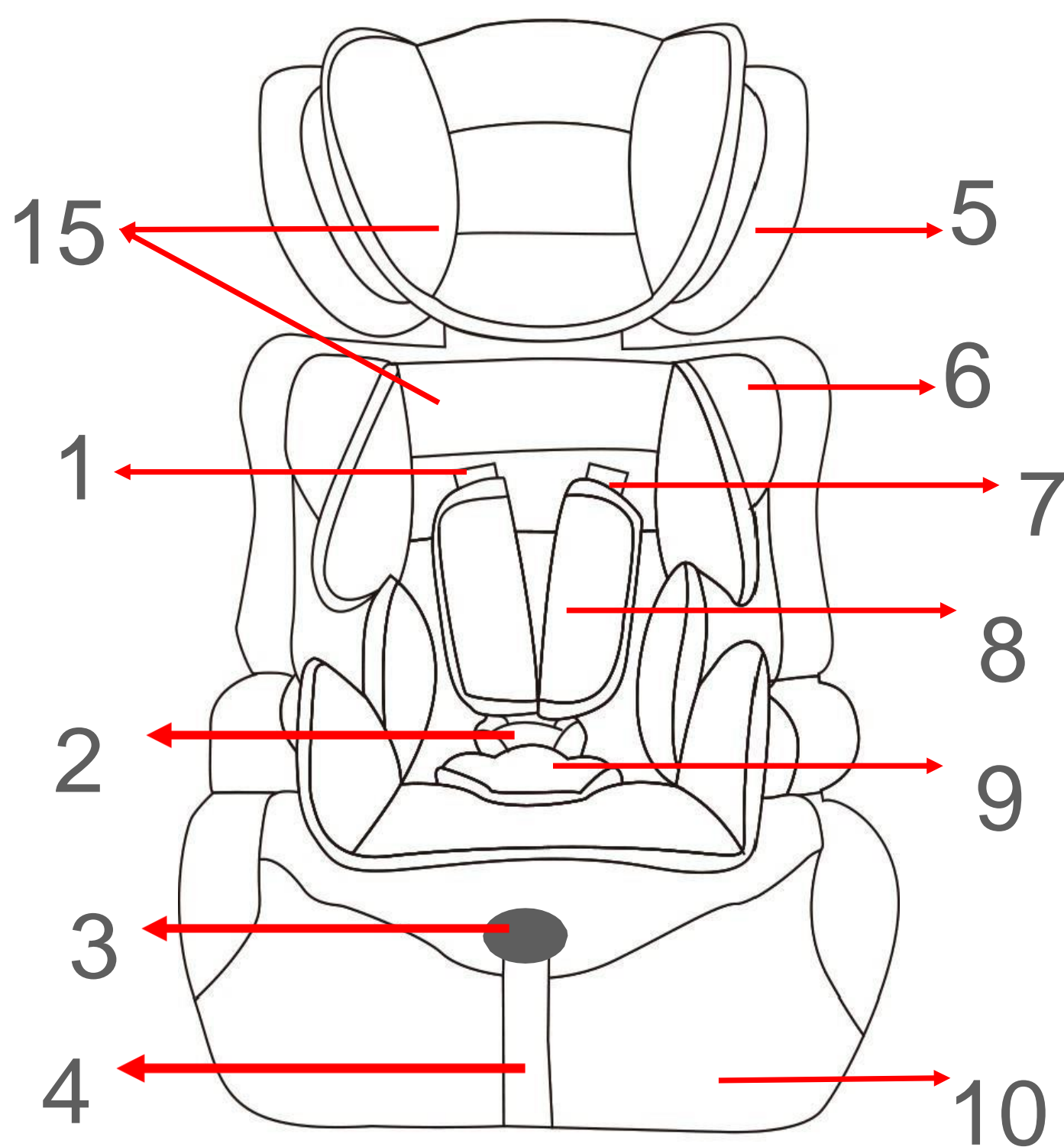

1. Bælte slot
2. Spænde
3. Håndtag til hårdhedsjustering
4. Hårdhedsjusteringsrem
5. Nakkestøtte
6. Ryglæn
7. Sele
8. Skulderpude
9. Spænde pude
10. Selepude

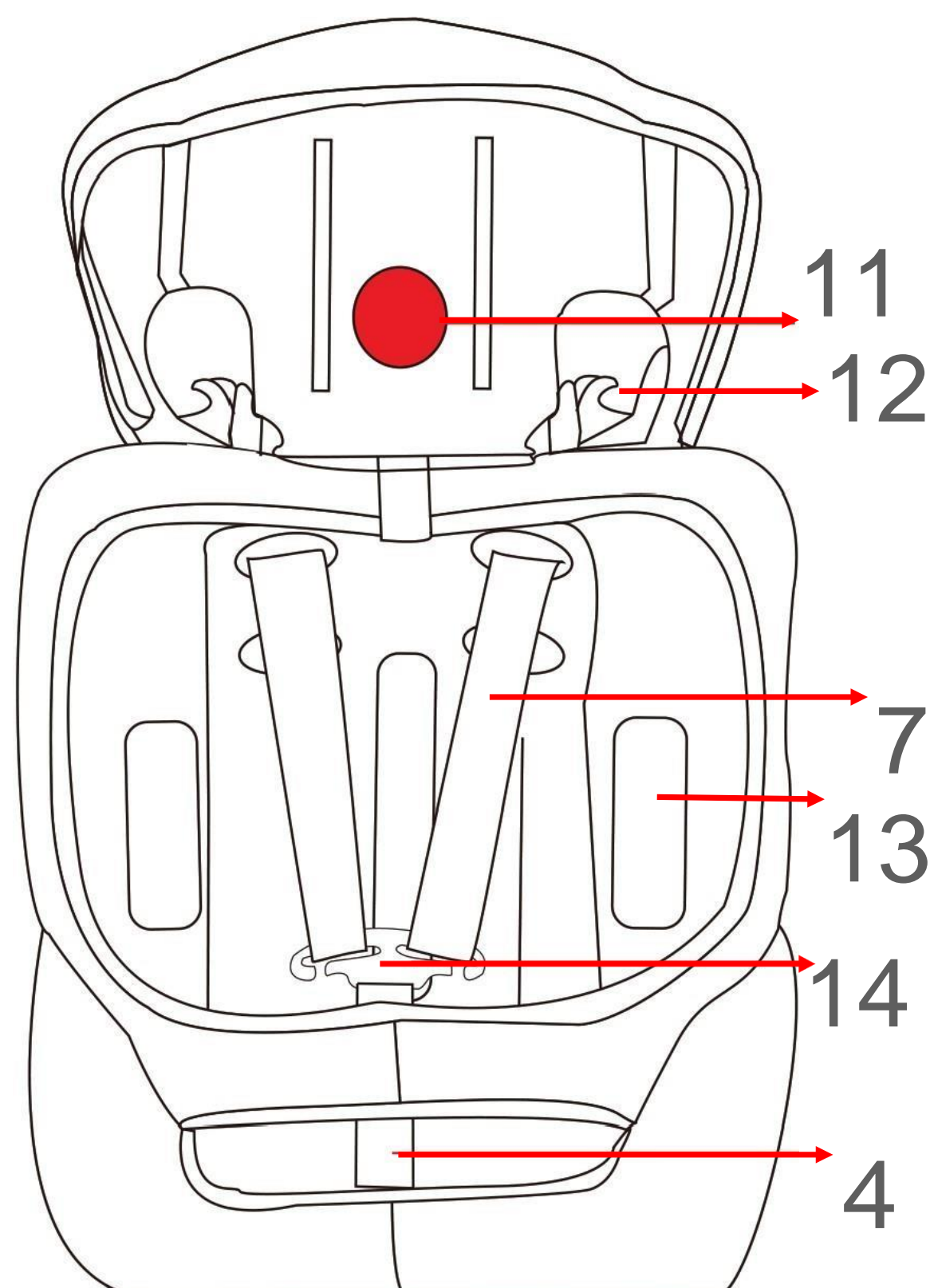

11. Højdejustering
12. Hovedbælte guide
13. Slots til voksenbælteruter
14. Hårdhed stik
15. Babyindsats

1. Produkt oversigt

1.2 Passende størrelsesinterval

MIKA autostolen er designet til børn fra 76 cm til 150 cm i højden og kan monteres fremadvendt.

Du kan bruge din autostol på følgende måde:

Størrelsesinterval	Installation		Kategori	Klasse	Barnefastholdelsestilstand
76-105cm	Fremadvendt	Trepunktssele til voksne	Universal bælte	Integral	Sele bælte
100-125cm	Fremadvendt	Trepunktssele til voksne	I-size selepude	Ikke-integret	Trepunktssеле til voksne
125-150cm	Fremadvendt	Trepunktssele til voksne	Universal selepude	Ikke-integret	Trepunktssеле til voksne

- **"Universal Belted"** ved hjælp af sædet med ryglæn, som er fastgjort med trepunkts sikkerhedsseler i en bil. Og så er børn fastgjort på sædet ved sikkerhedsselerne.
- **"I-Size selepude"** ved hjælp af sædet med ryglæn, der fjerner sine egne seler. Autostolen og barnet er alle fastgjort med trepunktsseler i bilen.
- **"Universal selepude"** bruger sædet uden ryglæn, som fjerner sine egne seler. Autostolen og barnet er alle fastgjort med trepunktsseler i bilen.

Denne form for fastholdelsesordning kan anvendes på betingelse af, at den har bestået EU R16-regulativerne eller anden tilsvarende standardcertificering, som kan bevise, at motorkøretøjet er udstyret med trepunkts statisk selejustering, der opfylder kravene.

1. Produkt oversigt

Autostolen kan installeres i bilen på de steder, der er angivet af producenten i køretøjets manual. Det er nødvendigt at læse bilproducentens betjeningsvejledning.

MEDDELELSE OM BØRNESTØRRELSSESINTERVAL 76-105CM:

- Dette er Universal Belted Enhanced Child Restraint System. Det er godkendt i henhold til FN-regulativ nr. 129 til brug primært i "universelle siddepladser" som angivet af køretøjsproducenter i køretøjets brugervejledning.
- **VIGTIGT – MÅ IKKE ANVENDES FØR BARNETS ALDER OVERSTIGER 15 MÅNEDER (Se vejledning).**
- Hvis du er i tvivl, skal du kontakte enten producenten af det forbedrede barnefastholdelsessystem eller forhandleren.

MEDDELELSE OM BØRNESTØRRELSSESINTERVAL 100-125CM:

- Dette er et i-Size selepude Enhanced Child Restraint System. Det er godkendt i henhold til FN-regulativ nr. 129 til brug primært i alle "i-Size siddepladser" som angivet af bilproducenter i køretøjets brugervejledning.
- Hvis du er i tvivl, skal du kontakte enten producenten af det forbedrede barnefastholdelsessystem eller forhandleren.

MEDDELELSE OM BØRNESTØRRELSSESINTERVAL 125-150CM:

- Dette er et universelt selepude forbedret børnesikkerhedssystem. Det er godkendt i henhold til FN-regulativ nr. 129 til brug i i-Size-kompatible og universelle køretøjssæder som angivet af køretøjsproducenten i køretøjets brugervejledning.
- Hvis du er i tvivl, skal du kontakte enten producenten af det forbedrede barnefastholdelsessystem eller forhandleren.

2. Vigtige sikkerhedsoplysninger



ADVARSEL

- Før du bruger produktet, skal du læse brugsanvisningen omhyggeligt. Produktet er et sikkerhedsprodukt og er kun sikkert, når det anvendes i overensstemmelse med brugsanvisningen.
- Ved fremtidig brug af sædet skal du opbevare brugsanvisningen.
- Efterlad aldrig dit barn uden opsyn i bilen.
- Autostolen er designet til kun at blive monteret på fremadvendte sæder.
- Brug ikke et barnesæde, hvis bilsædet er udstyret med airbags foran. Dette kan være farligt. Dette gælder ikke for såkaldte sideairbags.
- Produktet skal anvendes på et fremadvendt sæde, der er udstyret med 3-punktssele, som er godkendt i henhold til ECE R16 eller en tilsvarende standard.
- Produktet kan bruges på enten for- eller bagsædet. Vi anbefaler dog, at den monteres på bagsædet.
- Produktet er godkendt i henhold til de strengeste europæiske sikkerhedsstandarder (ECE R129/03) og er velegnet til børn med en højde fra 76-150cm.
- "VIGTIGT - BRUG IKKE FREMADVENDT, FØR BARNETS ALDER OVERSTIGER 15 MÅNEDER (Se instruktioner)".
- Husk, at den interne sikkerhedssele, der holder barnet, skal tilpasses barnets kropsform og ikke snoet. Af denne grund bør barnet ikke bære tykt tøj under sikkerhedsselen.
- Efter en ulykke kan sædet blive usikkert på grund af skader, der ikke mærkes med det samme. Den bør derfor udskiftes.
- Sædets sikkerhed kan kun garanteres af producenten, hvis det udstedes af den oprindelige ejer.
- Vi anbefaler dig kraftigt, at du ikke bruger et brugt produkt, fordi du ikke er sikker på, hvad der er sket med det.
- Selepudderne er vigtige for dit barns sikkerhed, brug dem derfor hele tiden.
- Sørg for, at al bagage og genstande, der kan forårsage personskade i tilfælde af en ulykke, er ordentligt sikret.

2. Vigtige sikkerhedsoplysninger



ADVARSEL

- Det anbefales, at autostolen ikke bruges mere end 5 år fra produktionsdatoen. Produkternes egenskaber kan forringes på grund af f.eks. ældning af plasten, og dette er muligvis ikke synligt.
- Autostolens bevægelige dele bør ikke smøres på nogen måde.
- Autostolen må ikke bruges uden betræk. Brug venligst et originalt betræk, da betrækket bidrager til sædets sikkerhed.
- Sædet skal fastgøres med sikkerhedssele, også når det ikke er i brug. Et usikret sæde kan skade andre passagerer i bilen i et presserende stop.
- Barnefastholdelsesanordningens stive genstande og plastdele skal være således placeret og monteret, at de ikke ved daglig brug af køretøjet kan komme i klemme af et bevægeligt sæde eller af en dør i køretøjet.
- Sørg for, at sædet ikke beskadiges af båndet mellem eller under tung bagage, justerbare sæder eller smække bildøren osv.
- Der må ikke foretages ændringer af produktet, da dette kan påvirke en del eller sædets generelle sikkerhed.
- I varmt vejr vil plast- og metaldelene af produktet være varme. Du skal dække sædet, når bilen parkeres under solen.
- For at forhindre beskadigelse af dækslet må du ikke fjerne produktets logo.
- Brug sædet selv på en kort tur, da det er her, de fleste ulykker sker.
- Tag en kort pause på en lang rejse. Så dit barn har lidt tid til afslapning.
- Sæt selv et godt eksempel og brug altid sikkerhedsselen.
- Fortæl dit barn, at han / hun aldrig skal lege med selens spænde.
- **BEMÆRK:** Din autostol kan fastgøres sikkert på næsten sæder i bilerne. På nogle sæder er selerne dog fastgjort, så korrekt installation ikke er mulig, prøv i så fald et andet sæde.

3. Sådan bruges produktet

3.1 Brug i køretøjet

Du kan bruge din autostol på følgende måde:

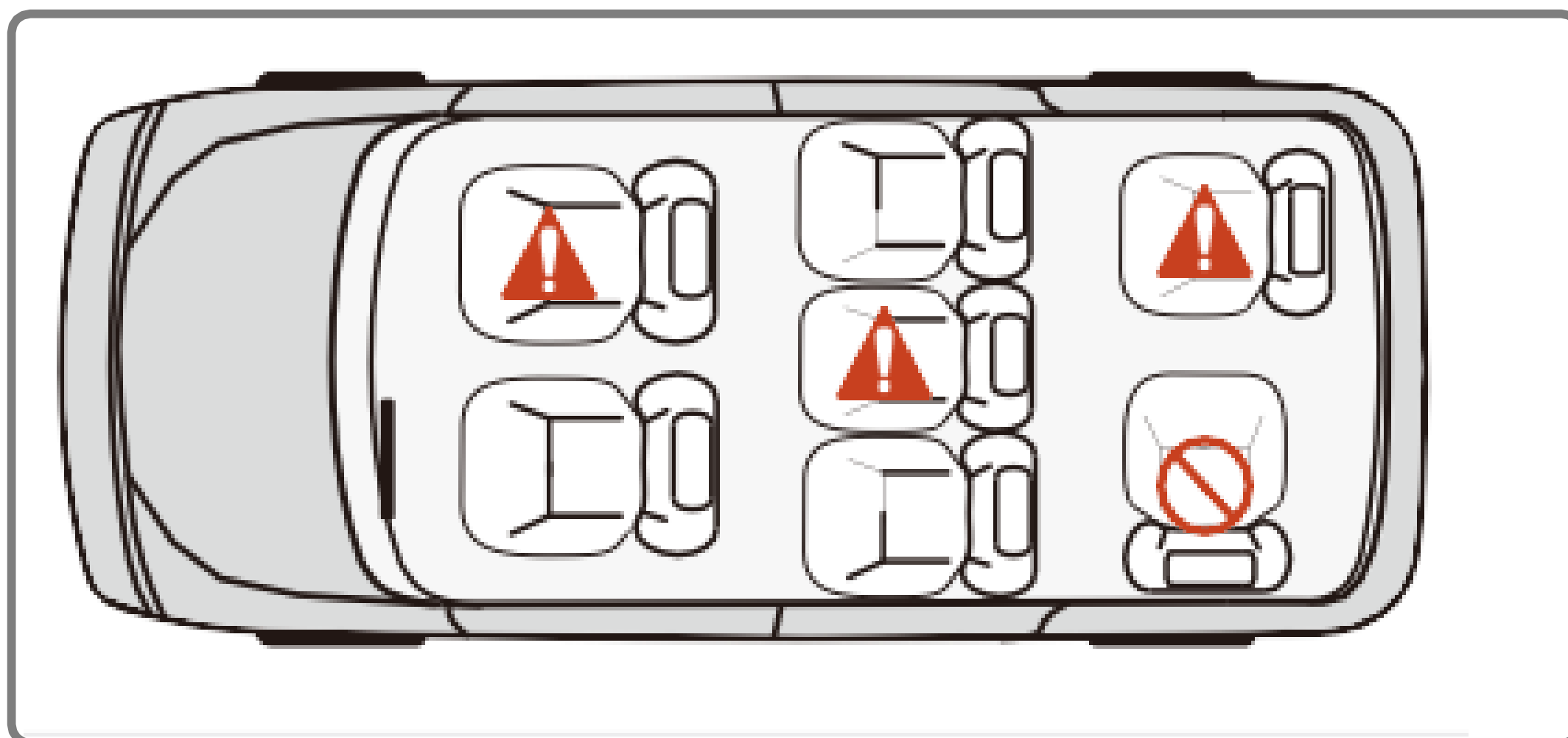

- Autostolen er designet til kun at blive monteret på fremadvendte sæder.
- **OPMÆRKSOMHED! AUTOSTOLEN MÅ IKKE MONTERES PÅ BAGUDVENDTE ELLER SIDEVENDTE SÆDER.**

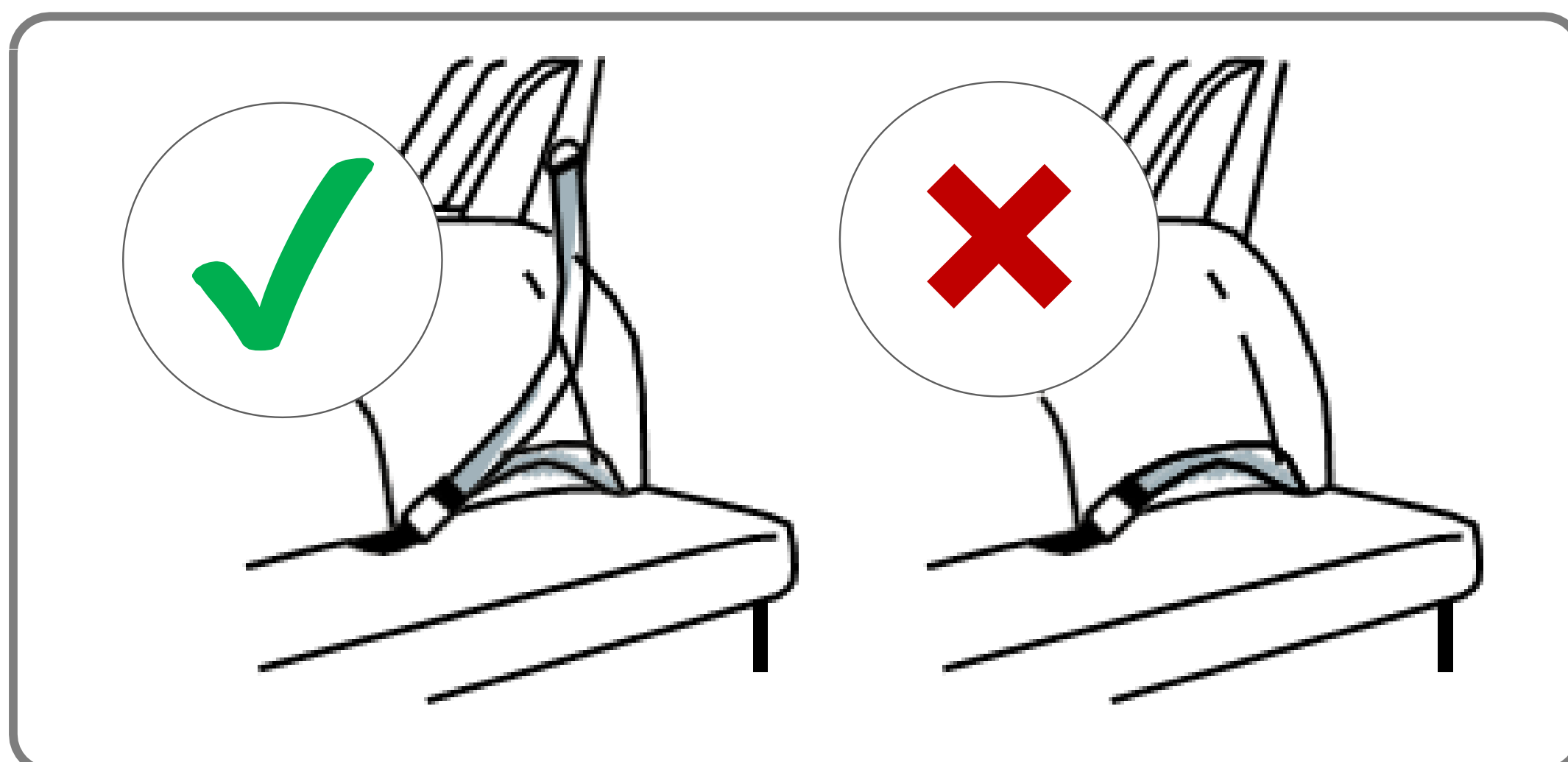

Overhold de regler, der gælder for netop dit land. Sikkerhedsselen skal være godkendt i henhold til ECE R 16 eller andre tilsvarende standarder.

MÅ IKKE ANVENDES MED 2-PUNKTS BÆLTE.
Installer venligst med 3-punkts bæltet.

3. Sådan bruges produktet

3.1 Brug i køretøjet

▪ I kørselsretningen	Rigtig
▪ Mod kørselsretningen	Fejl
▪ Køretøjet er kun udstyret med 2-punktssele.	Fejl
Brugen af et 2-punktssele øger risikoen for skader på dit barn i tilfælde af en ulykke.	
▪ Køretøjet er udstyret med 3-punktssele.	Rigtig
Sikkerhedsselen skal være godkendt i henhold til ECE R16 eller tilsvarende standard (se testetiket på bælte med et "E" eller "E" i en cirkel).	
▪ På passagersædet foran	Korrekt (1)
*** (1) Må ikke anvendes på passagersæder med airbag foran!	
▪ På ydersædet	Rigtig
▪ På midterste bagsæde*	Korrekt (2)
*** (2) Kan bruges, hvis autostolen er udstyret med 3-punkts bælte	

(Overhold de regler, der gælder for netop dit land).



VIGTIG!

- Hvis autostolen er monteret på forsædet, skal frontairbaggen deaktiveres. Det anbefales kun at installere bilsædet på bilens bagsæder.
- Se betjeningsvejledningen til din bil for at få oplysninger om autostolens egnethed til brug sammen med en autostol.

3. Sådan bruges produktet

3.2 Fastgørelse af din baby ved hjælp af babyindsatsen

Babyindsatsen forbedrer komforten og giver ekstra støtte til børn. Vi anbefaler at bruge den nederste del samt den øverste del, der fungerer som en pude til barnets hoved, indtil barnet har brug for mere plads i autostolen. Derefter skal indsatserne fjernes.

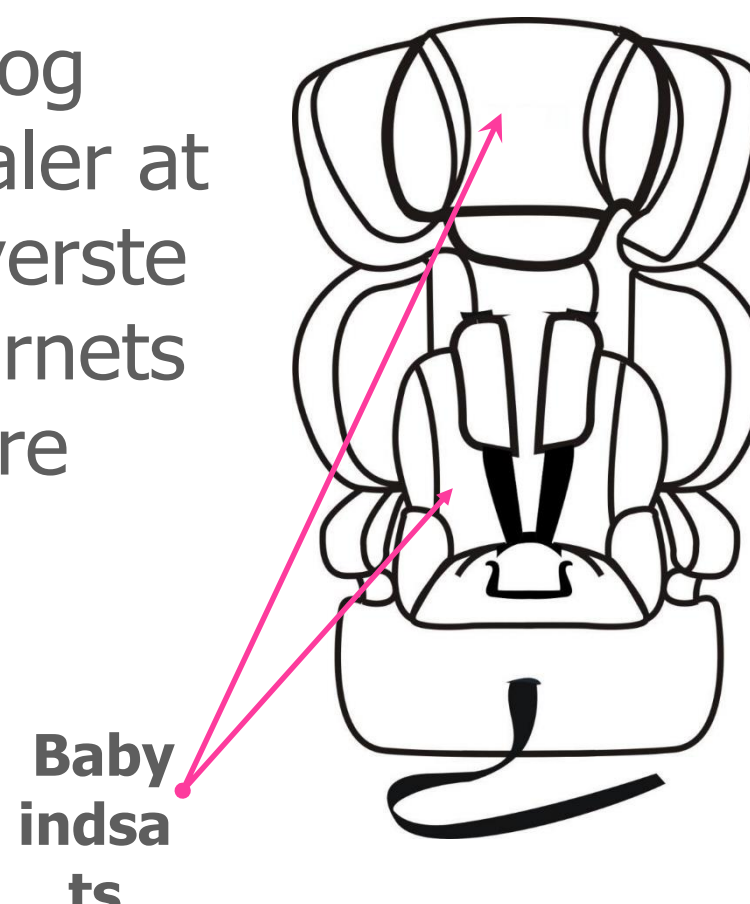

- **Installation af indsats**
- Løsn den indvendige sikkerhedssele (7) ved at trykke på den røde knap på lukkebeslaget (2).
- Placer indsatsen i autostolen, så den klæber til siderne.
- Juster placeringen af den interne sikkerhedssele. Kontroller, om sikkerhedsselen ikke er snoet.
- Brug en rem til at placere den øverste del af indsatsen på nakkestøtten.



Til beskyttelse af din baby

- **VIGTIGT AT VIDE:**
- Fastgør altid din baby i autostolen ved hjælp af selen.
- Efterlad aldrig din baby uden opsyn i autostolen, når den placeres på forhøjede overflader (f.eks. et bord, bleskift osv.).
- Lad aldrig stroppenden sidde fast i bevægelige dele (f.eks. automatiske døre, rulletrapper osv.).
- **Forsigtighed! Autostolens plastdele opvarmes i solen, så din baby kan blive brændt. Beskyt dit barn og autostolen mod intensiv solstråling (f.eks. ved at lægge en let klud over sædet).**
- Tag din baby ud af autostolen så ofte som muligt for at aflaste rygsøjlen.
- Vi anbefaler hyppige pauser under lange rejser. Selv uden for bilen skal du undgå at efterlade din baby i autostolen for længe.

3. Sådan bruges produktet

3.3 Sådan justeres bæltet og nakkestøtte

- **Justering af bæltene**

Løsn selestropperne ved at trykke på udløserknappen og trække selestropperne mod dig selv.

Seddel! Træk ikke i skulderpuderne.

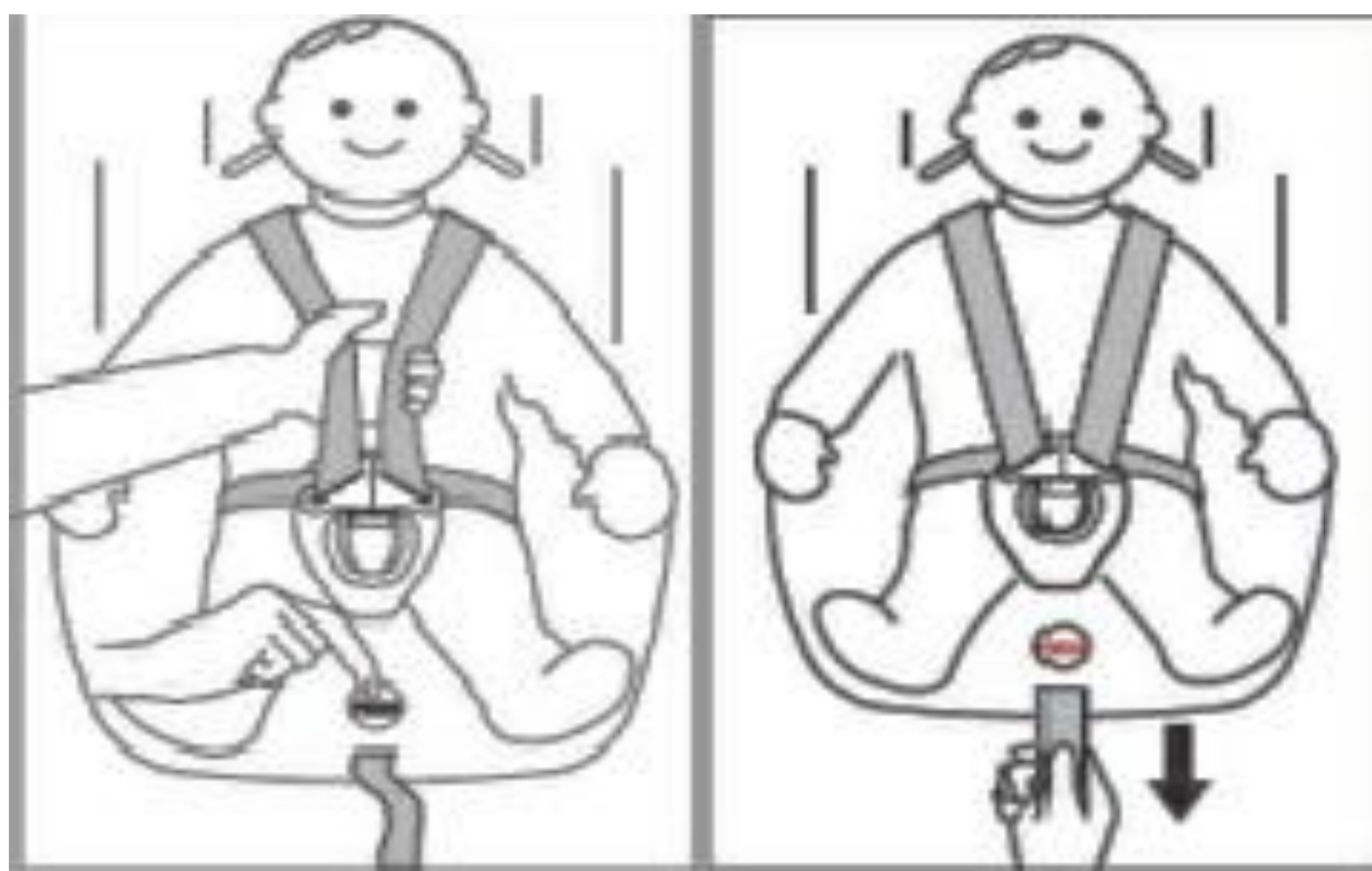

KORREKT SKULDERREMSHØJDE



VIGTIG! Den korrekte selehøjde på skulderselerne opnås, når selen forsvinder ind i skallen lidt over barnets skulder.

Sørg for, at skulderselerne sidder ordentligt over barnets skuldre.

3. Sådan bruges produktet

3.3 Sådan justeres seler og nakkestøtte

- **Justering af skulderremmens højde**

Hvis højden på din autostol ikke passer til dit barn, skal du justere den i henhold til følgende trin (fig.1-5):

- Trin 1: Løsn selen, og drej derefter barnesædet bagud (fig. 1).
- Trin 2: Skub to skulderstropper fra stikket (fig. 2).
- Trin 3: Træk skulderpude og stropper ud af bæltespalten (fig. 3) .
- Trin 4: Bær skulderstropperne gennem de ønskede tilsvarende bælteåbninger (fig.4)
- Trin 5: Sørg for, at sikkerhedsselelerne er korrekt installeret i åbningerne, og at der ikke er nogen forvrængning. Fastgør stropperne tilbage på selekonnektoren (fig.5).
- For at fjerne stropperne skal du gøre ovenstående i omvendt rækkefølge.

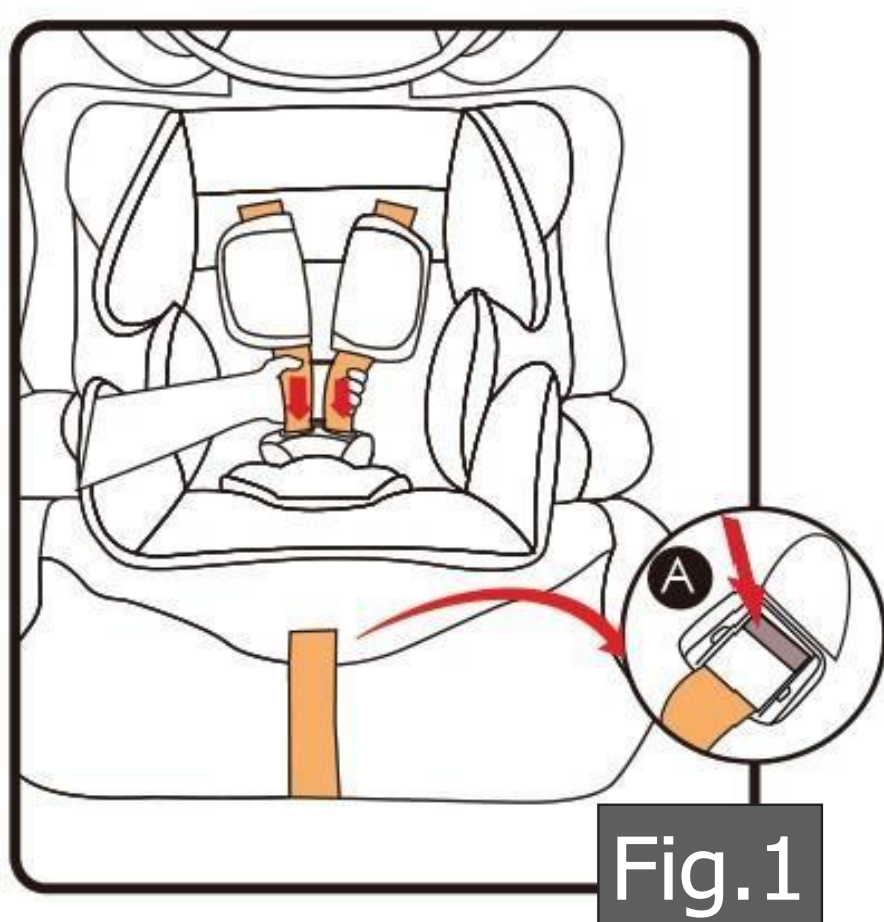

Fig.1

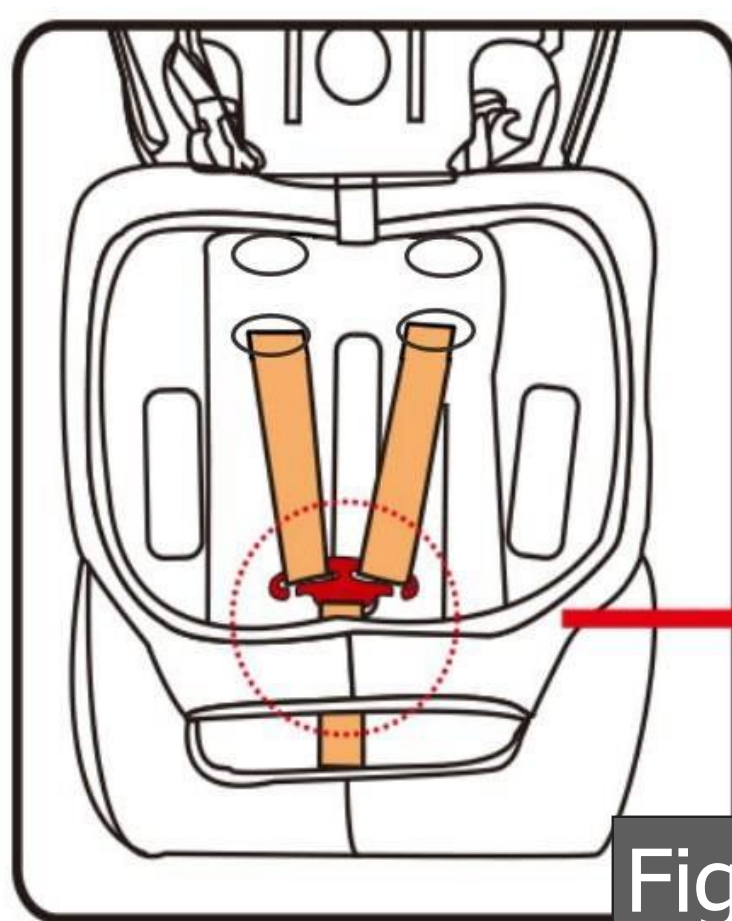

Fig.2

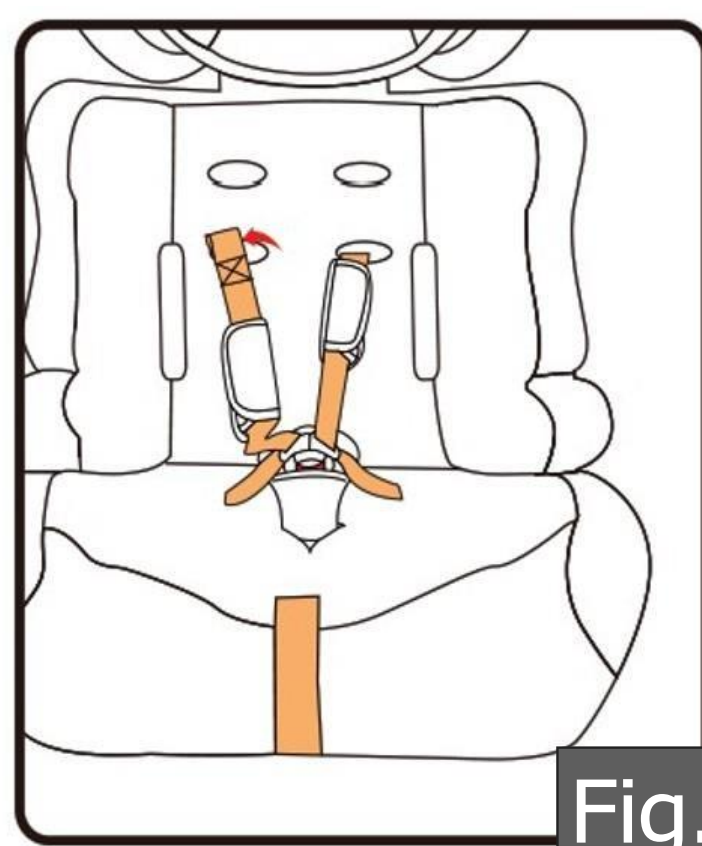
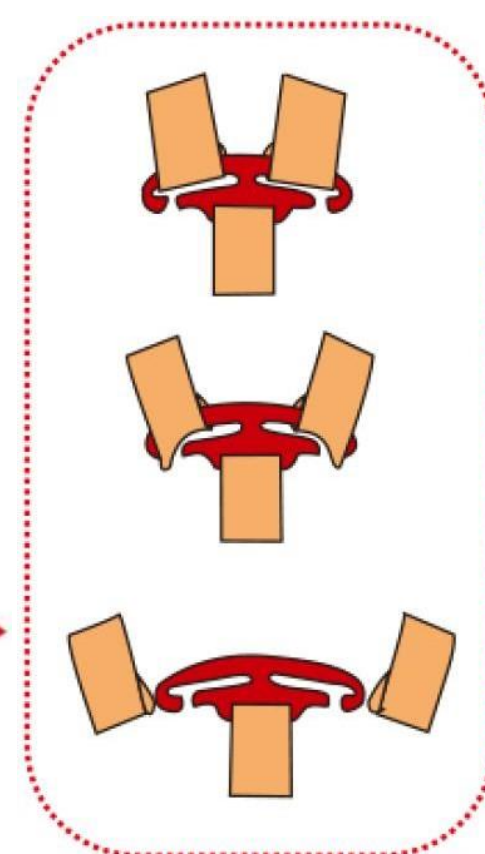

Fig.3

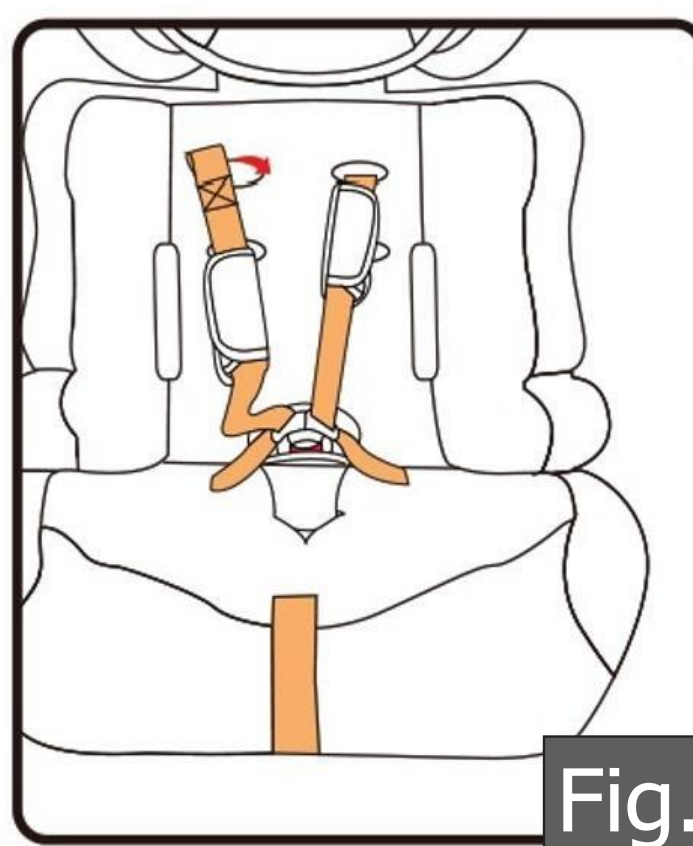

Fig.4

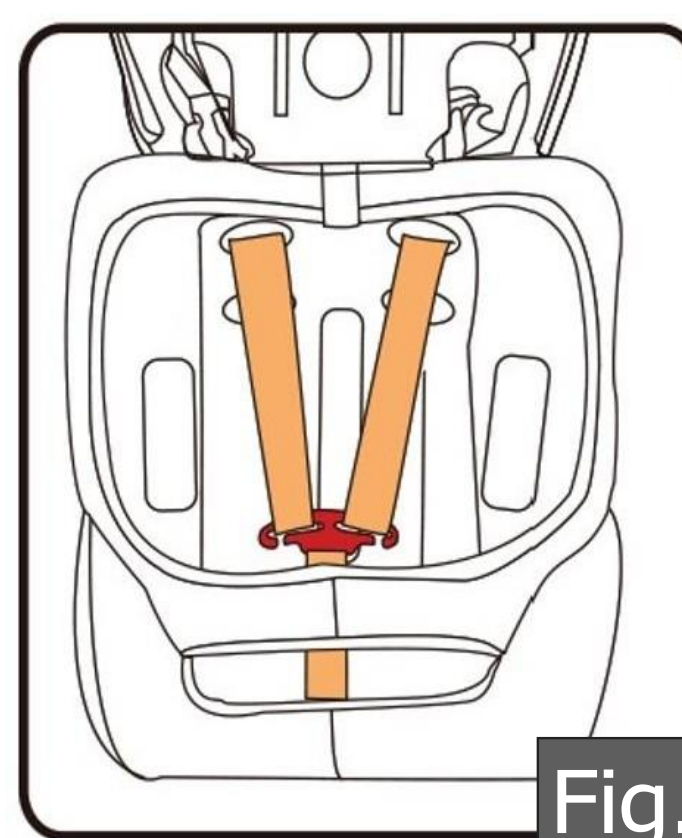
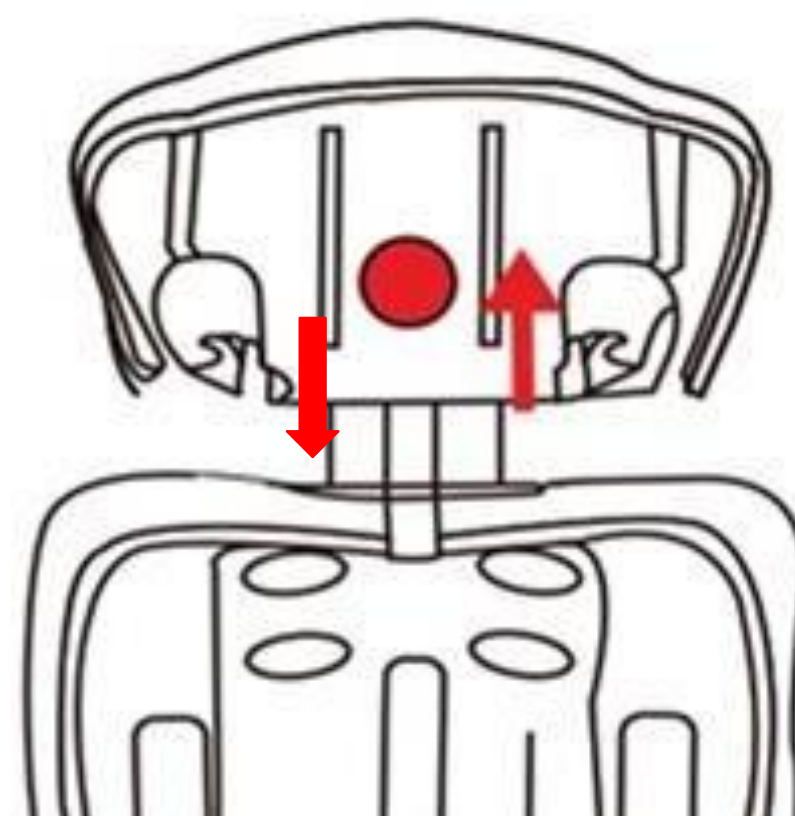

Fig.5

3. Sådan bruges produktet

3.3 Sådan justeres bæltet og nakkestøtte

- **Justering af nakkestøttens højder**
- Nakkestøtten kan indstilles forskellige højder. Tryk på den røde knap øverst på bagsiden af sædet, og træk nakkestøtten forsigtigt opad for at låse op. Nakkestøtten kan nu justeres til den ønskede højde (op/ned).
- Slip knappen, og nakkestøtten låses .



VIGTIG! Sørg for, at sædets nakkestøtte er låst på plads, prøv at bevæge den op og ned. Sørg for, at nakkestøtten passer ordentligt til hovedet.

OPMÆRKSOMHED! Korrekt justering af nakkestøttens højde har direkte indflydelse på barnets sikkerhed. Placer autostolen på bilsædet.

Placer dit barn i autostolen og kontroller nakkestøttens højde . Opmærksomhed! Gentag om nødvendigt trinene for at justere nakkestøttens højde, indtil du når den optimale højde.

3. Sådan bruges produktet

3.4 Fastgør din baby ved hjælp af selen

- Løsn selestropperne ved at trykke på udløserknappen A og trække selestropperne så langt du kan.
- **Seddel! Træk ikke i skulderpuderne.**

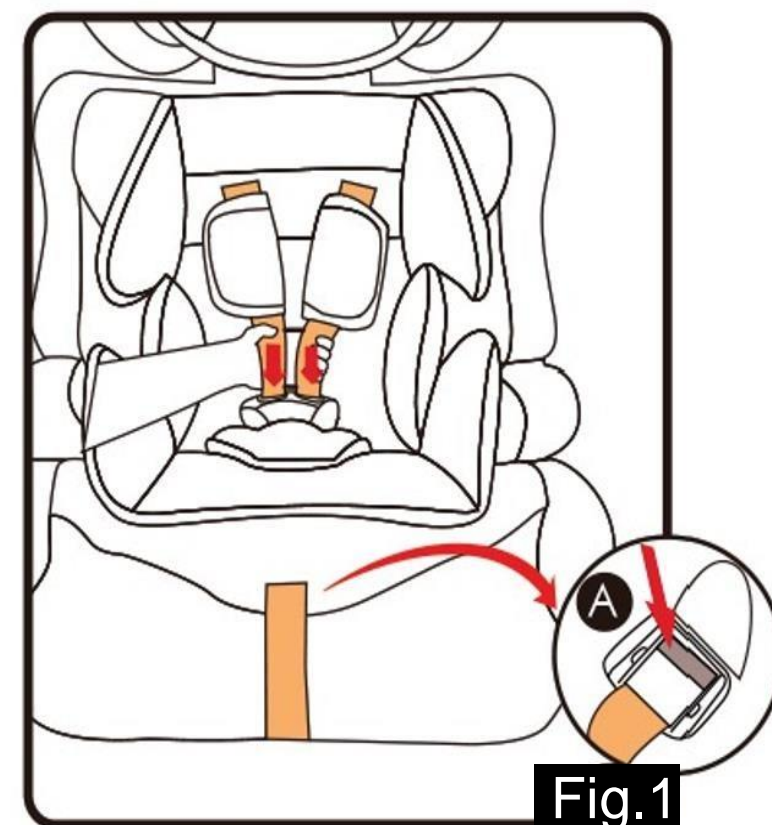

Fig.1

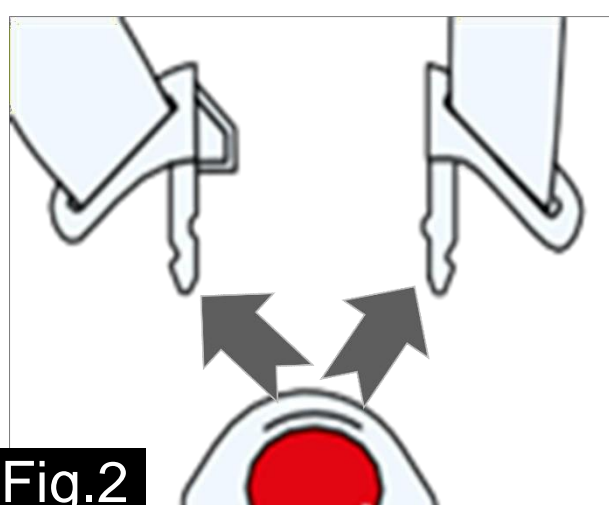

Fig.2

- Åbn selens spænde, og placer derefter selestropperne på siderne af autostolen.

- Sæt babyen i bilsædet.
- Den korrekte bæltehøjde på skulderpuderne opnås, når stroppen forsvinder ind i skallen lidt over barnets skulder.
- *Sørg for, at selestropperne sidder ordentligt over barnets skuldre.*



Fig.3

Fig.4



- Bring to spænde tunger sammen og sæt dem ind i spændet med en hørbar lyd "klik".

3. Sådan bruges produktet

3.5 Stramning af selen

- Træk i skulderstropperne for at fjerne slæk i taljen, så den indvendige sikkerhedssele ligger fladt.
- Stram sikkerhedsselestropperne med justeringsstroppen, indtil den ligger fladt på barnets krop og tæt på den. Sørg for, at tætheden er behagelig for dit barn.
- En løs sele kan være farlig. Kontroller selens justering og stram hver gang barnet placeres i sædet.

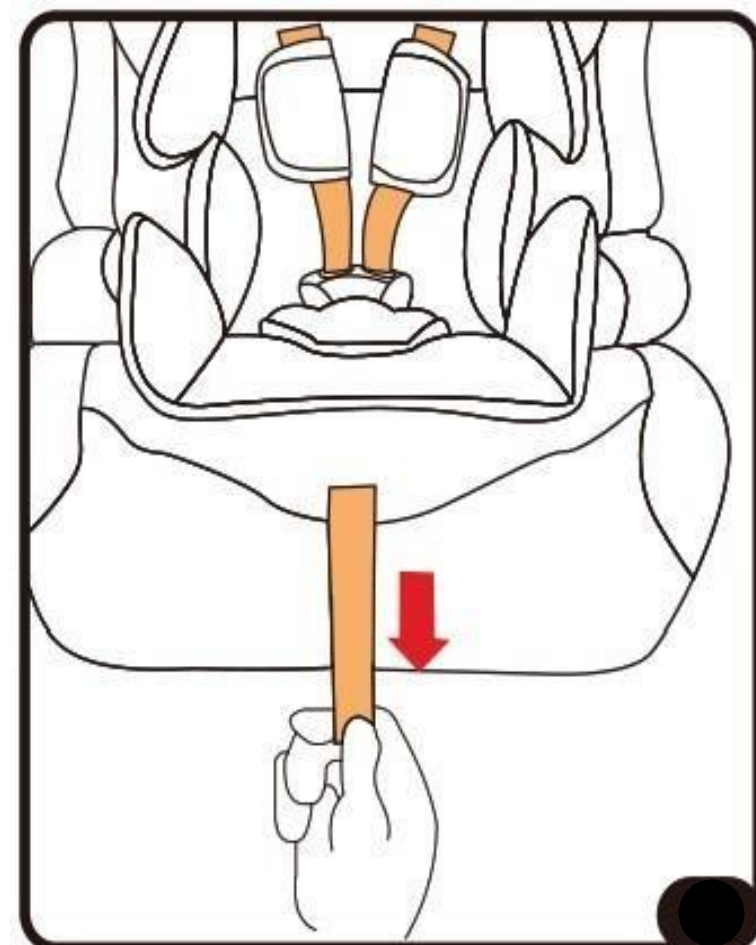

- **BEMÆRK:** De talje indvendige sikkerhedsselestropper skal placeres så lavt som muligt på barnets hofter.
- Vær opmærksom på remmenden. Under rejsen (især uden for bilen) skal den altid fastgøres til dækslet.

FORSIGTIGHED!

Du må ikke vride eller udskifte selestropperne.

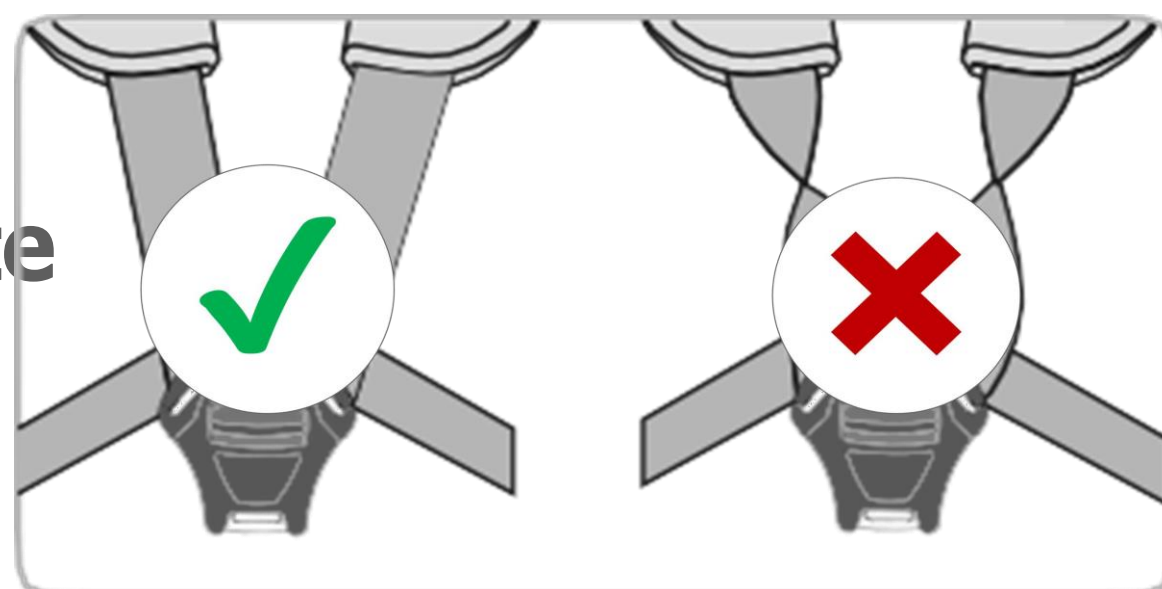

3.6 Tjekliste for at sikre, at din baby er spændt korrekt op.

Af hensyn til din babys sikkerhed skal du kontrollere, at:

- Autostolens selestropper er behagelige, men sidder fast omkring dit barn.
- Selestropperne er justeret korrekt.
- Selestropperne er ikke snoet.
- Spændetungene er involveret i selespændet.

4. INSTALLATION



Efterlad ikke dit barn uden opsyn i barnesædet i køretøjet.

I tilfælde af et nødstop eller en ulykke kan usikrede personer eller genstande forårsage skade på andre passagerer i køretøjet. Kontroller altid, at:

- Ryglænene på bilsæderne er låst (dvs. at en sammenklappelig bagsædebænkåls er aktiveret).
- Alle tunge eller skarpkantede genstande i køretøjet (f.eks. på pakkehylden) er sikret.
- Alle personer i køretøjet har sikkerhedsselen spændt.
- ChiId-autostolen er altid fastgjort, når den er i bilen, også selvom der ikke transporteres noget barn.

For at beskytte dit køretøj

Nogle bilsædebetræk af følsomme materialer (f.eks. velour, læder osv.) kan udvikle slidmærker, når der anvendes barnesæder. Dette kan undgås ved at lægge et tæppe eller håndklæde under barnesædet.

Særlig bemærkning:

- Dette produkt reducerer skaden ved trafikulykker for børn, men kan ikke garantere børns absolutte sikkerhed, så når du kører, skal du nøje overholde de lokale trafiklove og regler
- Dette produkt er godkendt med regulativ FN-regulativ nr. 129/03-serien til generel brug i køretøjer, og det passer til de fleste, men ikke alle autostole.
- Opbevar denne brugsanvisning i god stand, og læs den grundigt før brug. Det hjælper dig med at installere barnesædet korrekt. Enhver forkert installation kan forårsage alvorlig personskade på dit barn. Producenten er ikke ansvarlig for farer forårsaget af forkert installation.

4. INSTALLATION

4.1 Fremadvendt autostolsmontering til børn mellem 76 og 105 cm høje ved hjælp af en trepunktssele

4.1.1 Juster højden på skulderstropperne og nakkestøtten til barnets højde (se pkt. 3.3).

4.1.2 Fastgørelse af autostolen



Fig.1



Fig.2a

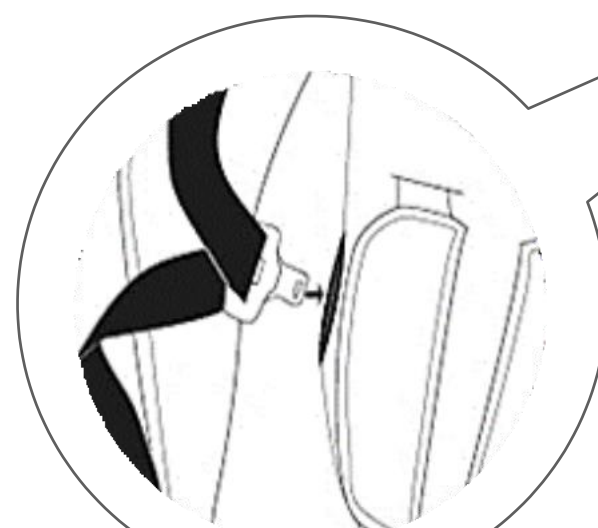

Fig.2b

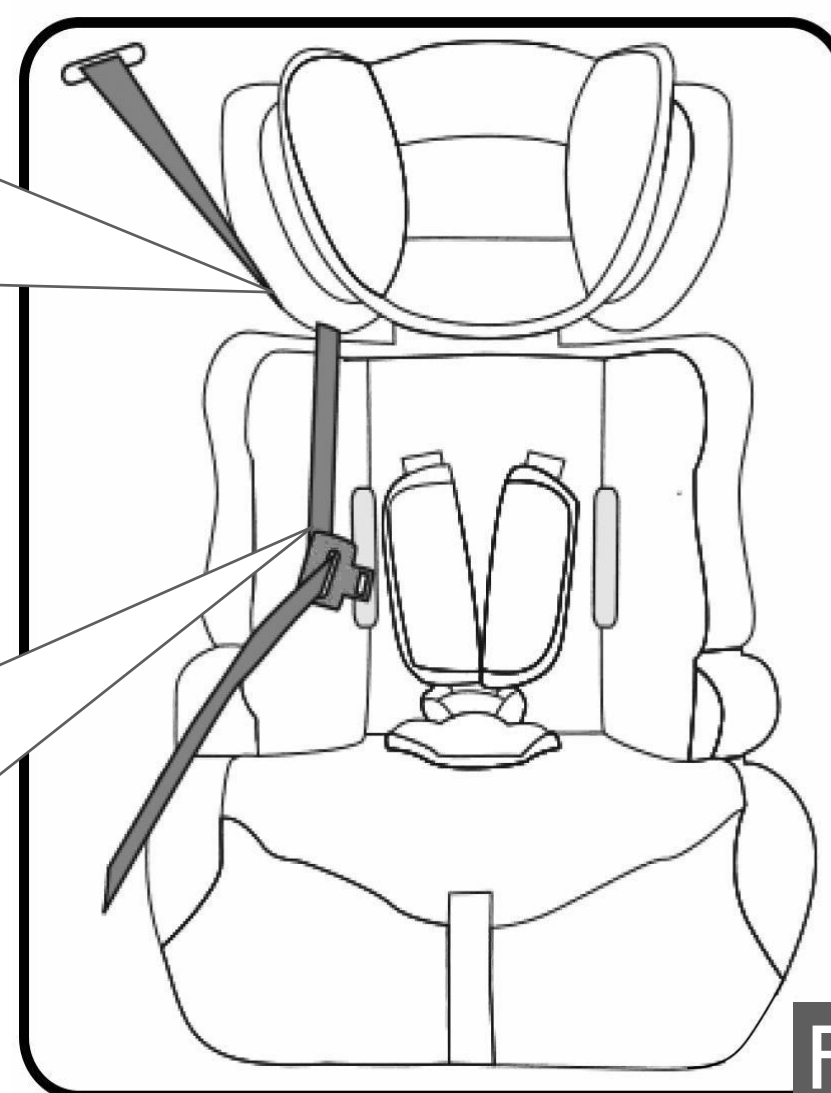

Fig.2

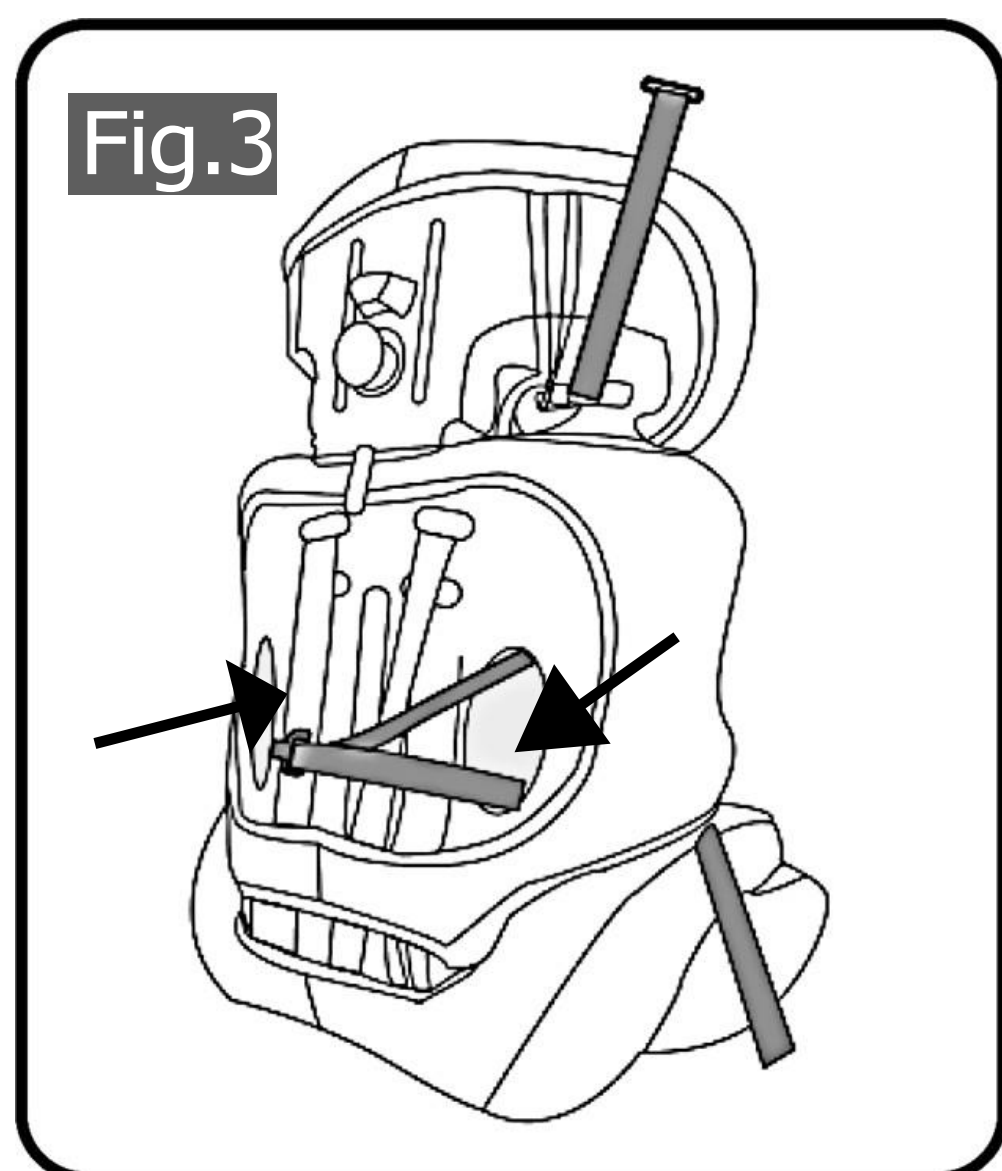

Fig.3

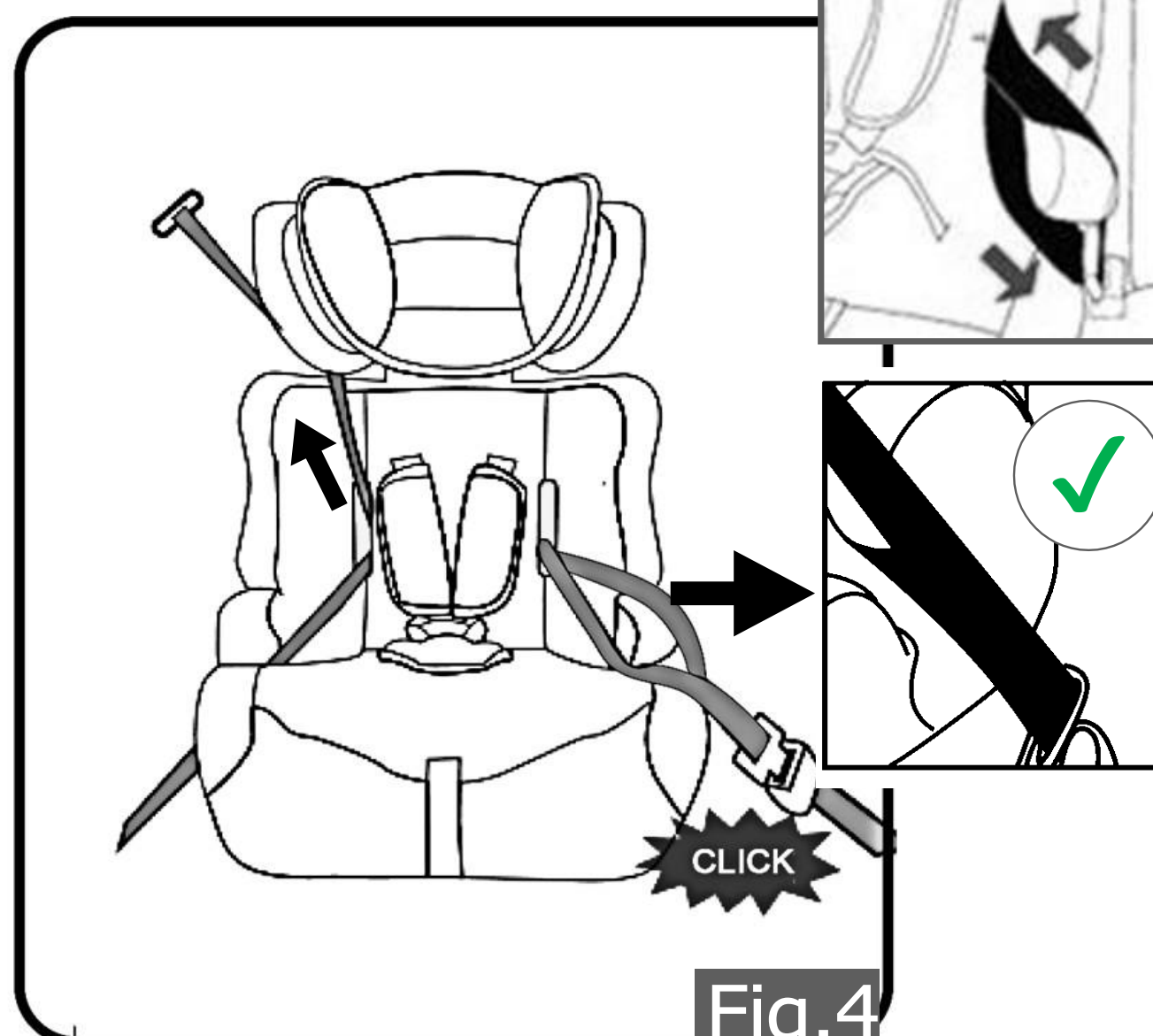

Fig.4

4. INSTALLATION

4.1 Fremadvendt autostolsmontering til børn mellem 76 og 105 cm høje ved hjælp af en trepunktssele

4.1.2 Fastgørelse af bilsædet

- Trin 1: Placer barnesædet på bilsædet, og sørg for, at det presses fast mod sædets ryglæn.
- Trin 2: Træk bilens sikkerhedssele (diagonalt) under sikkerhedsselestyret. Se fig. 2a.
- Træk sikkerhedsselen gennem stofsikkerhedsselens åbning og hofteselen under boosterens armlæn. Se fig. 2b.
- Trin 3: Før sikkerhedsselen gennem sikkerhedsseleåbningen (13) og længere gennem den parallelle sikkerhedsseleåbning. (Fig.3)
- Trin 4: Sæt sikkerhedsselen over armlænet på selepuden (fig.4), og lås sikkerhedsselen på plads med Click-lyd. Stram sikkerhedsselerne, indtil autostolen er fastgjort.

VIGTIG! Sikkerhedsselerne, der holder barnesædet, skal være stramme. Træk i bælteerne for at stramme dem op.

Fortsæt som beskrevet i pkt. 3.4 og 3.5.

4.1.3 Løsning af selen (se pkt. 3.4)

4.1.4 Anbring barnet i barnesædet og spænd selerne (se yderligere oplysninger i pkt. 3.5)

- Trin 1: Løsn bæltet, åbn spændet og læg dem derefter til side.
- Trin 2: Sæt barnet på sikkerhedssædet, og før derefter gennem de to stropper på barnets skuldre.
- Trin 3: Fastgør spænderne
- Trin 4: Træk sikkerhedsselestropperne op fra forbindelsesdelen, og træk derefter i sikkerhedsselens justeringsbånd, indtil selerne er fastgjort.
- Trin 5: Juster stropperne så stramt som muligt inden for komfortområdet.
- Trin 6: Juster selerne til at være strammest hver gang, når børn placeres på sæderne, fordi det er farligt uden fastgørelse det. Sørg for, at alle bælte slides mindst, og bækkenet er fastgjort.

4. INSTALLATION

4.2 Fremadvendt autostolsmontering til børn mellem 100 og 125 cm høje ved hjælp af en trepunktssele

Barnet fra denne gruppe må ikke fastgøres med sikkerhedssele. Barnet skal sikres med 3-punktssele til voksne.

Før du installerer bilsædet,

- **Fjern autostolens sikkerhedssele (se punkt 4.2.1).** Husk: Babyindsatsen og beskyttelsespudderne skal opbevares et sikkert sted til fremtidig brug.
- **Juster nakkestøtten til barnets højde (se pkt. 3.3).**

4.2.1 Demontering af sikkerhedssele

- Trin 1: Løsn bæltespændet, og drej derefter sædet bagud.
- Trin 2: Løsn bæltet fra stikket
- Trin til installation og fjernelse er helt modsatte.
- Sørg for, at alle dele af bilens sikkerhedssele er placeret korrekt.

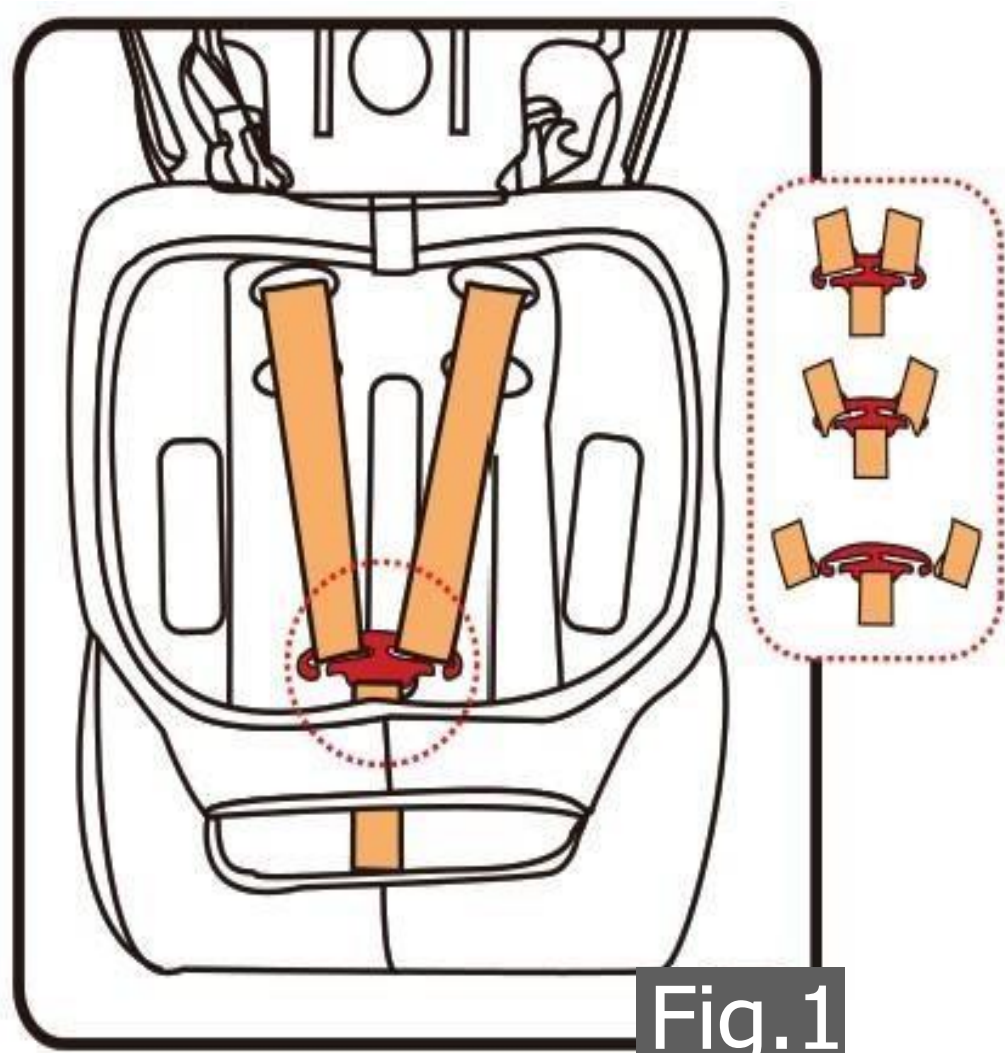

Fig.1

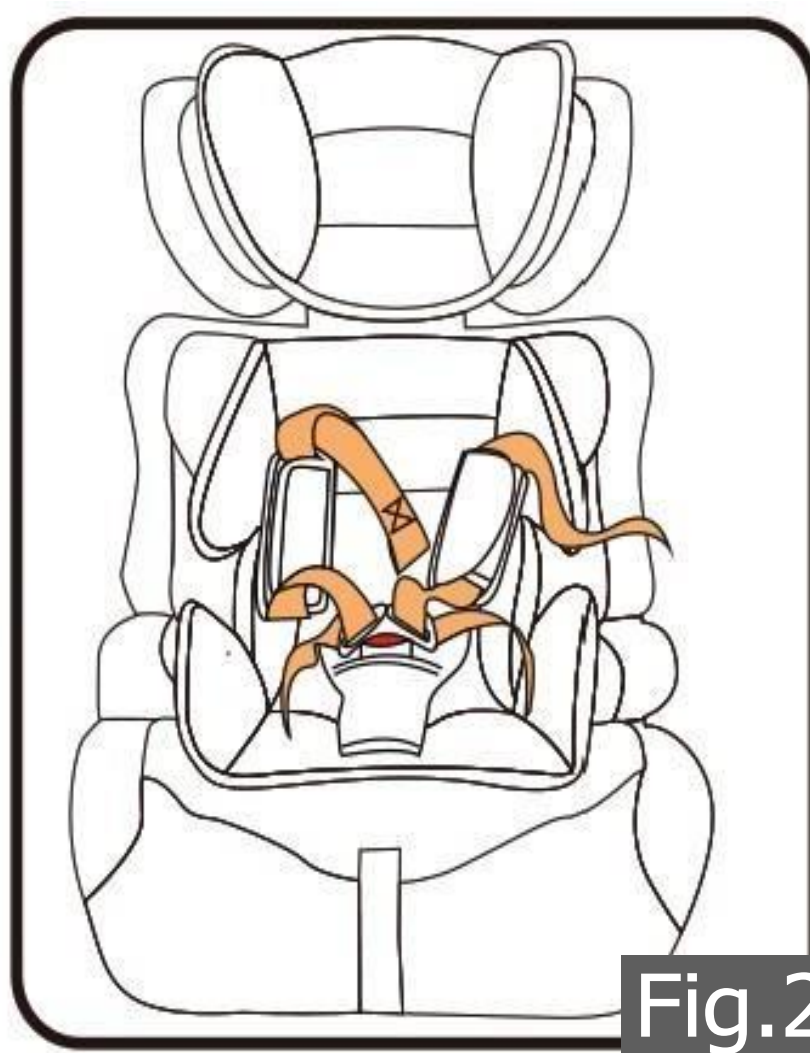

Fig.2

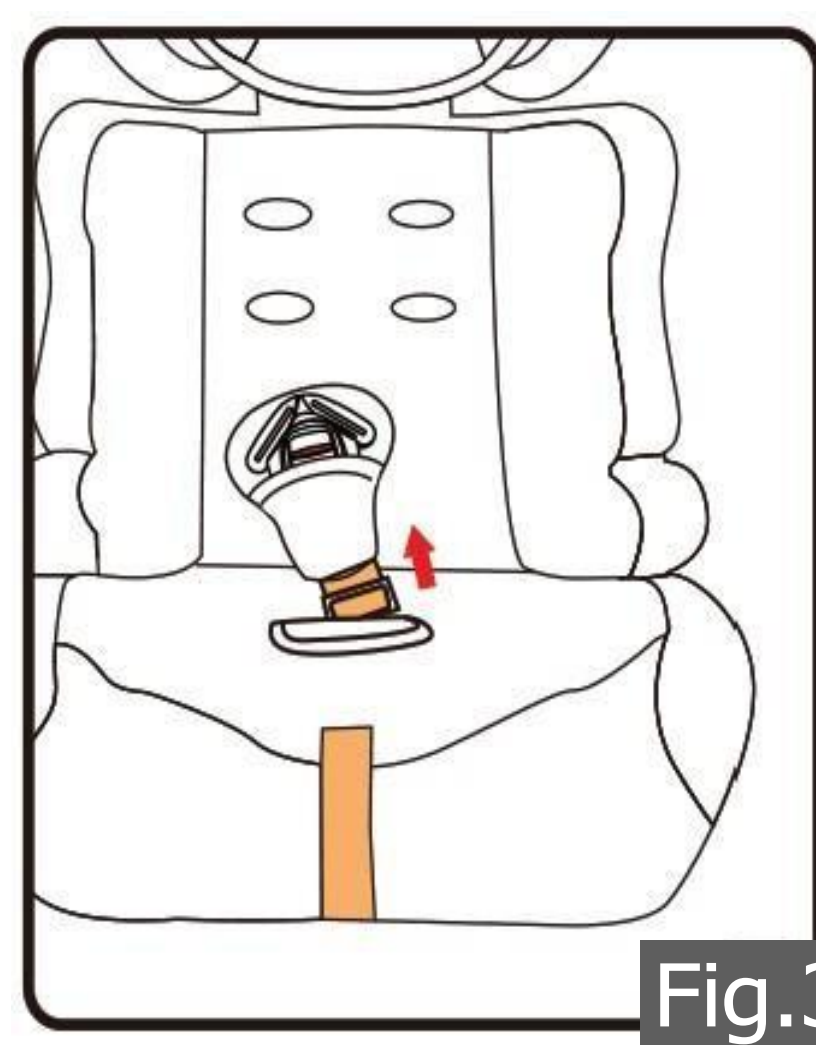

Fig.3

4. INSTALLATION

4.2 Fremadvendt autostolsmontering til børn mellem 100 og 125 cm høje ved hjælp af en trepunkts bilsikkerhedssele.

4.2.2 Fastgørelse af bilsædet med seler

- Trin 1: Placer barnesædet på bilsædet, og sørg for, at det presses fast mod autostolens ryglæn (fig. 1).
- Trin 2: Sæt barnet på sikkerhedssædet (fig. 2).



Fig.1



Fig.2

- Trin 3: Før bilselen under armlænene (bæltelinje markeret med grønt) på taljeselen, og sørg for, at begge sektioner af sikkerhedssele går under armlænene.
- **Sørg for, at mavebæltet er placeret så lavt som muligt over dit barns hofter, passer ind i styrene, og at det er fastgjort med et spænde .**
- Den diagonale sele går gennem selestyret på siden af nakkestøtten (fig.4). Fastgør køretøjets sikkerhedssele, du vil derefter høre et "klik" (fig. 3 / fig.4).
- **Skulderbæltet skal passere mellem barnets skulder og nakke.**
- Trin 4: Stram sikkerhedssele ved at trække den diagonale rem opad. Bæltet kan ikke snoet.

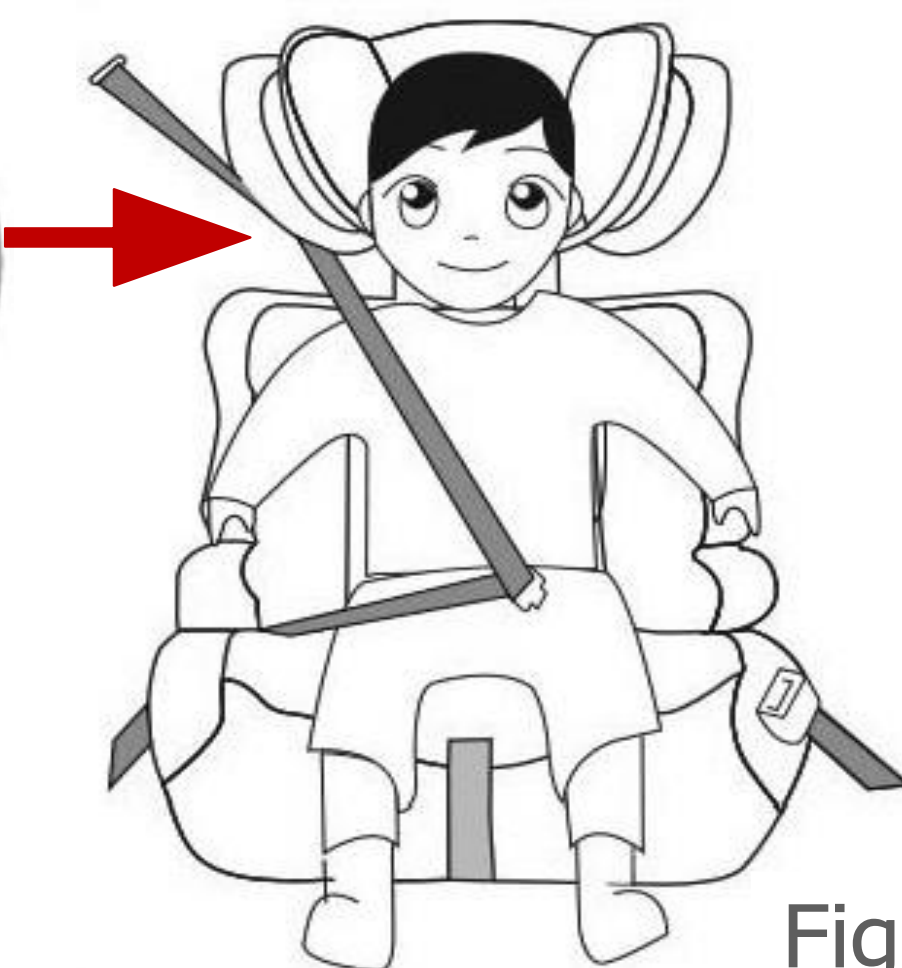

Fig.3



Fig.4

4. INSTALLATION

4.3 Fremadvendt universel selepudemontering til børn mellem 125 og 150 cm høje ved hjælp af en trepunktssele



Fig.1

- Fjern ryglænet fra booster sæde og placere på et sikkert sted, sted med de andre fittings.



Fig.2

- Placer selepuden på køretøjets sæde, og sørg for, at den sidder fast mod køretøjets sæde og ryglæn.



Fig.3

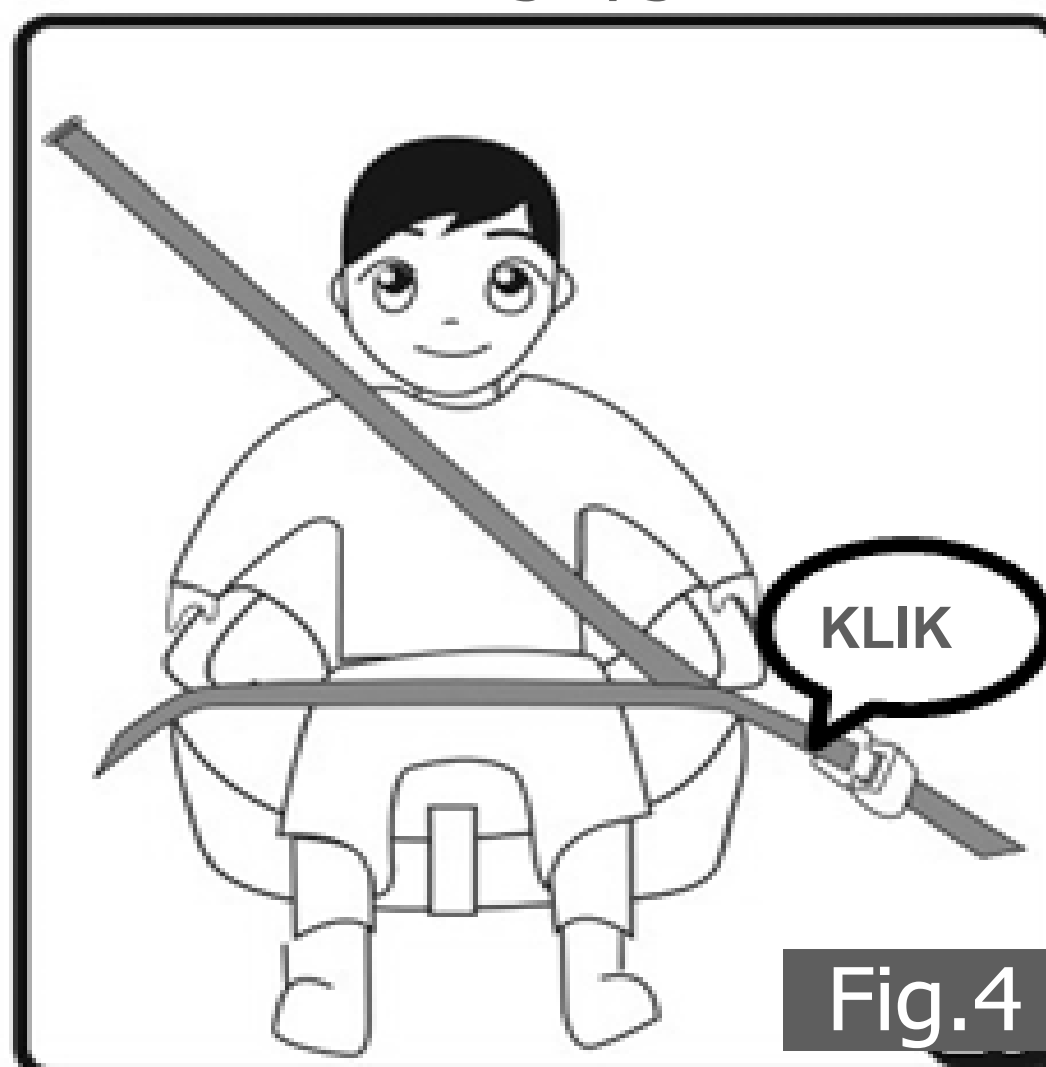

Fig.4

- Fastgør sikkerhedsselen, og sørg for, at hofteselen går under begge armlæn, og den diagonale sele går under armlænet nær spændet. Sørg for, at selen ikke er snoet, og stram derefter sikkerhedsselerne ved at trække den diagonale rem opad.
- Kontroller sikkerhedsselen for at sikre, at der ikke er slaphed, og at selen ikke er blevet snoet. Kontroller også, at dækslet ikke hindrer bevægelse eller **pasform af sikkerhedsselen på nogen måde.**
- **For at frigøre barnet skal du blot løsne sikkerhedsselen på normal måde.**

5. PLEJE INSTRUKTION

5.1 Rensning

Sørg for kun at bruge originale sædebetræk, da sædebetrækket er vigtigt for, at systemet fungerer korrekt.



Barnesædet må ikke bruges uden sædebetræk.

- Betrækket kan fjernes (se fig.1) og vaskes med et mildt rengøringsmiddel ved hjælp af vaskemaskinens program til sarte genstande (30 °C). Følg instruktionerne på betrækkets vaskeetiket. Betrækkets farver kan falme, hvis det vaskes ved mere end 30 °C.
- Centrifuger ikke, og tørretumbler aldrig i en elektrisk tørretumbler (stoffet kan adskille sig fra polstringen).
- Plastdelene kan rengøres med sæbevand. Brug ikke skrappe rengøringsmidler (såsom opløsningsmidler).
- Selen kan tages af og vaskes i lunken sæbevand.

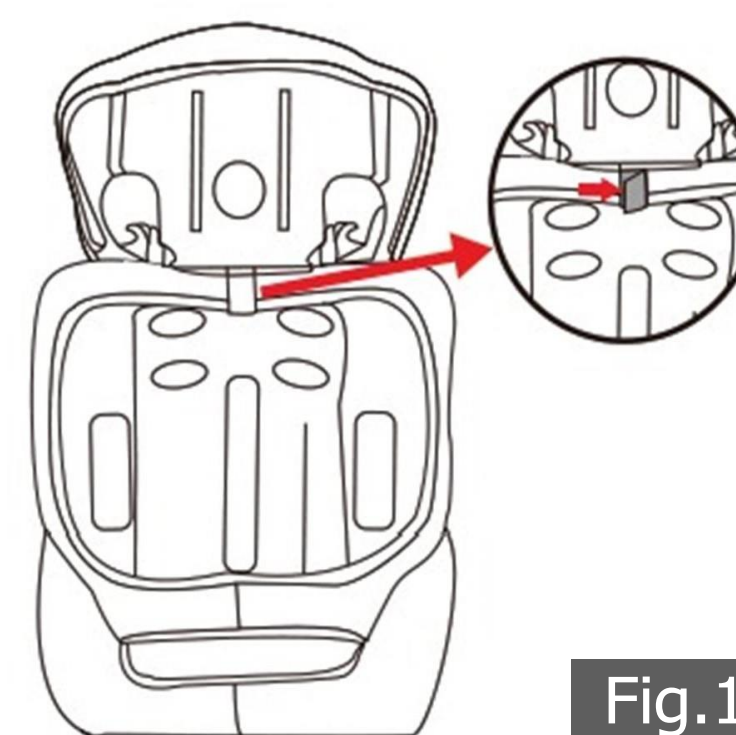

Fig.1



TEMPERATURE



DO NOT RINSE



NOT VERY HOT



NO DEHYDRATION



GENTLY RUB



LAY FLAT TO DRY

5.2 Tjekliste

For en sikkerheds skyld skal du læse denne tjekliste igennem, inden du tager afsted.

- Kontroller, at selesystemet sidder ordentligt og tæt omkring dit barn, og at skulderselerne er i den korrekte højde.
- Kontroller regelmæssigt, at selen i babyautostolen ikke er beskadiget. Hvis det er beskadiget, må du under ingen omstændigheder bruge dit produkt.
- Kontroller, at du har sikret din babyautostol med sikkerhedsselen.

6. Miljømæssigt venlig

Advarsel: Kvælningsfare! Emballagemateriale er farligt for børn. Lad aldrig børn lege med emballagemateriale.

6.1 Bortskaffelse og emballering

Emballagen på din enhed består af materialer, der er nødvendige for at garantere effektiv beskyttelse under transport. Disse materialer er fuldt genanvendelige og reducerer derfor miljøpåvirkningen. Bortskaf emballagen i en skraldespand til genanvendelige materialer.

6.2 Bortskaffelse af gammelt udstyr

Gamle apparater skal bortskaffes i overensstemmelse med retningslinjer og regler fra den lokale affaldsbortskaffelsesmyndighed. Kontakt din lokale administration for adressen på det nærmeste genbrugscenter, og aflever dit apparat der.

Det virkelige design af produkterne kan afvige fra de præsenterede billeder. Alle billeder i denne brugervejledning er kun til reference.

Produktet er testet og opfylder alle kravene i ECE R129 /03.



FableKids

love inspired.



Kontorets adresse:
Fablekids
Gneisenaustraße 10-11
D-97074 Würzburg

Returadresse findes i aftrykket: <https://www.fable-kids.com>

Momsregistreringsnummer: DE 263752326
Handelsregisterretten er Würzburg, HRB 10082
WEEE Reg.-nr. DE 61617071



Kontorets adresse: FableKids • Gneisenaustraße 10-11 • 97074 Würzburg



Vores kundeservicenummer:
Tlf. +44 (0) 208 068 5604



E-mail: info@fable-kids.com

