

# Fable Kids

love inspired.



**Siège d'auto pour enfant**

MIKA



ECE R129/03  
V.072023

**Merci d'avoir choisi Fable Kids.**

Veuillez lire attentivement les instructions avant utilisation et conserver pour référence future.

## Table des matières

<a href="#">1. Vue d'ensemble du produit</a>	1
<a href="#">2. Renseignements importants sur l'innocuité</a>	4
<a href="#">3. Comment utiliser le produit</a>	6
<a href="#">4. Installation</a>	14
<a href="#">5. Instructions de soins</a>	20
<a href="#">6. Élimination respectueuse de l'environnement</a>	21



Chers parents,

Merci d'avoir acheté notre produit. Veuillez lire attentivement le mode d'emploi avant d'utiliser le produit pour la première fois. Si vous donnez le produit à un tiers, ce manuel doit être remis avec lui. Conservez le manuel d'instructions pour référence ultérieure. Les dessins de ce manuel peuvent ne pas correspondre aux objets physiques. Veuillez vous référer aux objets physiques.

## 1. Vue d'ensemble du produit

### 1.1 Noms des pièces

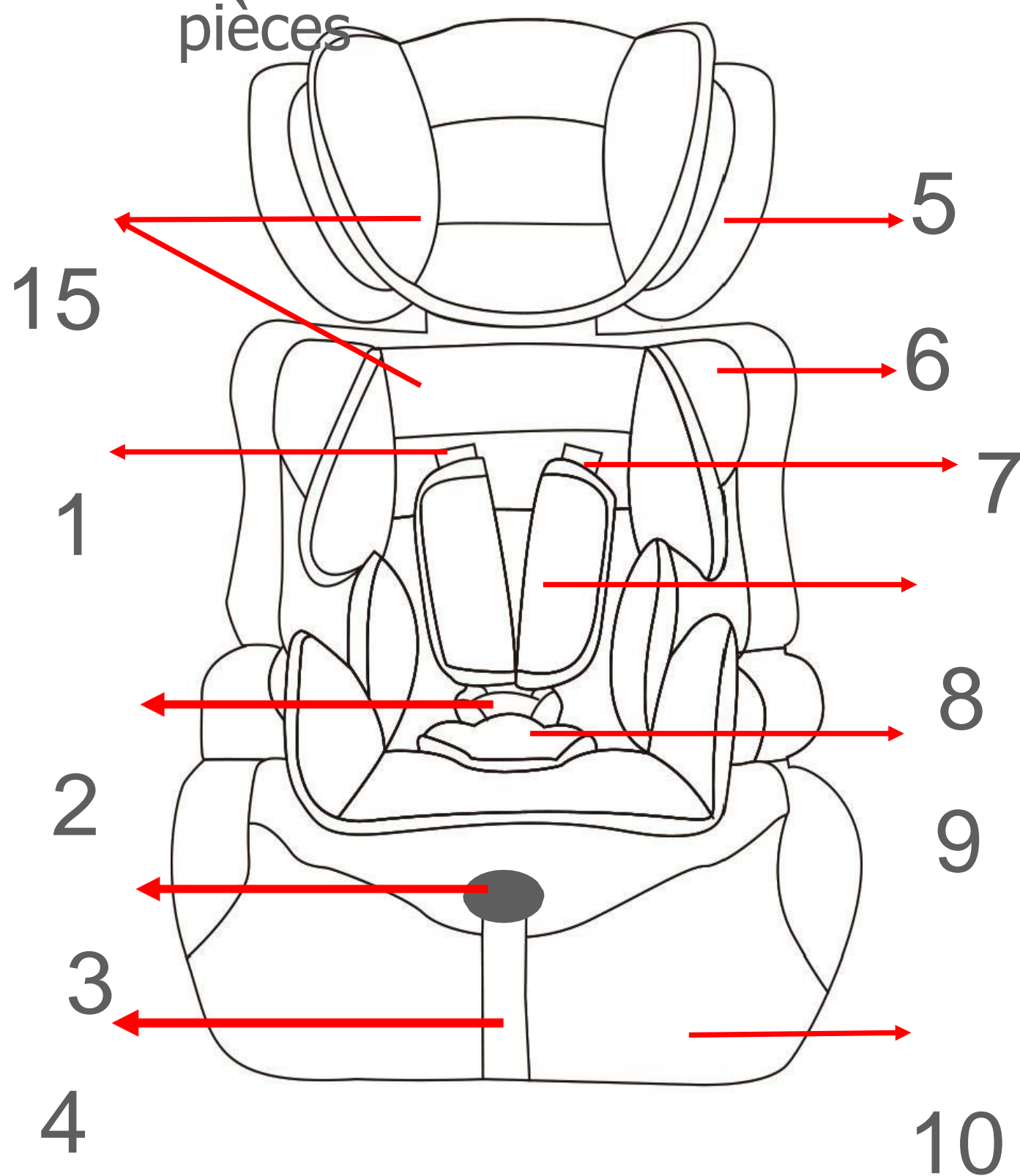

1. Fente de ceinture
2. Boucle
3. Levier de réglage de la dureté
4. Bracelet de réglage de la dureté
5. Appui-tête
6. Dossier
7. Harnais
8. Épaulière
9. Boucle
10. Coussin d'appoint

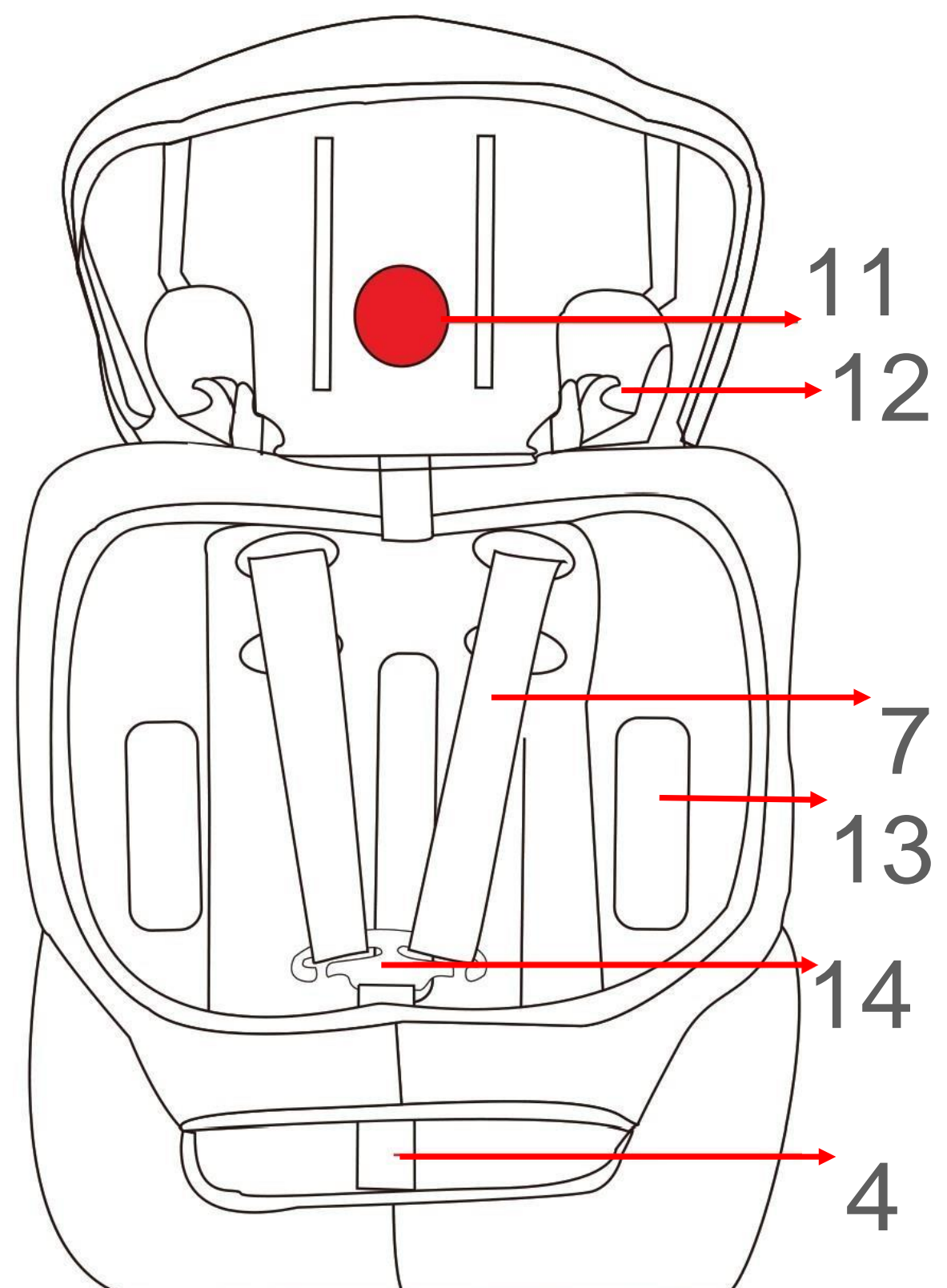

11. Régleur de hauteur
12. Guide de ceinture de tête
13. Emplacements de route de ceinture pour adultes
14. Connecteur de dureté
15. Insert bébé

# 1. Présentation du produit

## 1.2 Gamme de tailles appropriée

Le siège auto MIKA est conçu pour les enfants de 76 cm à 150 cm de hauteur et peut être installé face à l'avant.

Vous pouvez utiliser votre siège d'auto pour enfant comme suit :

Gamme de tailles	Installation		Catégorie	Classe	Mode de retenue pour enfants
76-105cm	Orienté vers l'avant	Ceinture de sécurité trois points pour adultes	Ceinture universelle	Intégrale	Ceinture harnais
100-125cm	Orienté vers l'avant	Ceinture de sécurité trois points pour adultes	Siège d'appoint i-size	Non intégral	Ceinture de sécurité trois points pour adultes
125-150cm	Orienté vers l'avant	Ceinture de sécurité trois points pour adultes	Coussin d'appoint universel	Non intégral	Ceinture de sécurité trois points pour adultes

- « **Universal Belted** » utilisant le siège avec dossier, qui est fixé avec des ceintures de sécurité à trois points d'une voiture. Et puis les enfants sont fixés sur le siège par les ceintures de sécurité.
- « **Siège d'appoint i-size** » utilisant le siège avec dossier qui enlève ses propres ceintures. Le siège auto et l'enfant sont tous fixés avec des ceintures de sécurité à trois points de la voiture.
- Le « **coussin d'appoint universel** » utilise le siège sans dossier qui enlève ses propres ceintures. Le siège auto et l'enfant sont tous fixés avec des ceintures de sécurité à trois points de la voiture.

Ce type de dispositif de retenue peut être utilisé à condition qu'il ait passé la réglementation européenne R16 ou d'autres normes équivalentes certifiant que le véhicule à moteur est équipé d'un dispositif de réglage de ceinture statique à trois points qui répond aux exigences.

## 1. Vue d'ensemble du produit

Le siège auto peut être installé dans la voiture aux endroits indiqués par le constructeur dans le manuel du véhicule. Il est nécessaire de lire le mode d'emploi du constructeur du véhicule.

### **AVIS POUR LA GAMME DE TAILLE ENFANT 76-105CM:**

- Il s'agit d'un système universel de retenue pour enfants amélioré ceinturé. Il est homologué conformément au Règlement de l'ONU no 129, pour une utilisation principalement aux « places assises universelles », comme indiqué par les constructeurs de véhicules dans le manuel d'utilisation du véhicule.
- **IMPORTANT – NE PAS UTILISER AVANT L'ÂGE DE L'ENFANT DÉPASSE 15 MOIS (Voir les instructions).**
- En cas de doute, consultez le fabricant du dispositif de retenue pour enfants amélioré ou le détaillant.

### **AVIS POUR LA GAMME DE TAILLE ENFANT 100-125CM:**

- Il s'agit d'un système de retenue pour enfants amélioré pour siège d'appoint i-Size. Il est homologué conformément au Règlement de l'ONU No 129, pour une utilisation principalement dans toutes les « places assises i-size » comme indiqué par les constructeurs de véhicules dans le manuel d'utilisation du véhicule.
- En cas de doute, consultez le fabricant du dispositif de retenue pour enfants amélioré ou le détaillant.

### **AVIS POUR LA GAMME DE TAILLE ENFANT 125-150CM:**

- Il s'agit d'un système de retenue pour enfants amélioré à coussin d'appoint universel. Il est homologué conformément au règlement de l'ONU no 129, pour une utilisation dans des places assises de véhicule compatibles i-Size et universelles, comme indiqué par le constructeur du véhicule dans le manuel d'utilisation du véhicule.
- En cas de doute, consultez le fabricant du dispositif de retenue pour enfants amélioré ou le détaillant.

## 2. Renseignements importants sur l'innocuité



### AVERTISSEMENT

- Avant d'utiliser le produit, veuillez lire attentivement le manuel d'instructions. Le produit est un produit de sécurité et n'est sûr que s'il est utilisé conformément au manuel d'instructions.
- Pour l'utilisation future du siège, vous devez conserver le manuel d'instructions.
- Ne laissez jamais votre enfant sans surveillance dans la voiture.
- Le siège auto est conçu pour être monté uniquement sur des sièges orientés vers l'avant.
- N'utilisez pas de siège de sécurité pour enfant si le siège du véhicule est équipé de coussins gonflables avant. Cela peut être dangereux. Cela ne s'applique pas aux airbags dits latéraux.
- Le produit doit être utilisé sur un siège orienté vers l'avant muni d'une ceinture à 3 points homologuée conformément à la norme ECE R16 ou à une norme équivalente.
- Le produit peut être utilisé sur la banquette avant ou arrière. Cependant, nous recommandons qu'il soit monté sur la banquette arrière.
- Le produit a été approuvé selon les normes de sécurité européennes les plus strictes (ECE R129/03) et convient aux enfants mesurant de 76 à 150 cm.
- « IMPORTANT - NE PAS UTILISER ORIENTÉ VERS L'AVANT AVANT QUE L'ÂGE DE L'ENFANT NE DÉPASSE 15 MOIS (voir les instructions) ».
- Rappelez-vous que le harnais de sécurité interne qui maintient l'enfant doit être adapté à la forme du corps de l'enfant et non tordu. Pour cette raison, l'enfant ne devrait pas porter de vêtements épais sous le harnais de sécurité.
- Après un accident, le siège peut devenir dangereux en raison de dommages qui ne sont pas perceptibles immédiatement. Il convient donc de le remplacer.
- La sécurité du siège ne peut être garantie par le fabricant que si elle a été délivrée par le propriétaire d'origine.
- Nous vous conseillons fortement de ne pas utiliser un produit d'occasion, car vous n'êtes pas sûr de ce qui lui est arrivé.
- Les coussinets de harnais sont importants pour la sécurité de votre enfant, donc utilisez-les en tout temps.
- S'assurer que tous les bagages et objets susceptibles de causer des blessures en cas d'accident sont correctement sécurisés.

## 2. Renseignements importants sur l'innocuité



### AVERTISSEMENT

- Il est recommandé de ne pas utiliser le siège auto plus de 5 ans à compter de la date de production. Les propriétés des produits peuvent se détériorer en raison, par exemple, du vieillissement du plastique et cela peut ne pas être visible.
- Les parties mobiles du siège auto ne doivent en aucun cas être lubrifiées.
- Le siège auto pour bébé ne doit pas être utilisé sans la housse. Veuillez utiliser une housse d'origine, car la housse contribue à la sécurité du siège.
- Le siège doit être fixé à l'aide d'une ceinture de sécurité, même lorsqu'il n'est pas utilisé. Un siège non sécurisé peut blesser d'autres passagers dans la voiture lors d'un arrêt urgent.
- Les éléments rigides et les parties en plastique d'un dispositif de retenue pour enfants doivent être situés et installés de telle sorte qu'ils ne soient pas susceptibles d'être coincés, lors de l'utilisation quotidienne du véhicule, par un siège mobile ou dans une porte du véhicule.
- Assurez-vous que le siège n'est pas endommagé par la sangle entre ou sous les bagages lourds, les sièges réglables ou le claquement de la portière de la voiture, etc.
- Aucune modification ne peut être apportée au produit car cela pourrait affecter une partie ou la sécurité globale du siège.
- Par temps chaud, les parties en plastique et en métal du produit seront chaudes. Vous devez couvrir le siège lorsque la voiture est garée sous le soleil.
- Afin d'éviter d'endommager le couvercle, ne retirez pas le logo du produit.
- Utilisez le siège même lors d'un court trajet, car c'est à ce moment-là que la plupart des accidents se produisent.
- Faites une courte pause dans un long voyage. Pour que votre enfant ait un peu de temps pour la détente.
- Donnez vous-même le bon exemple et portez toujours votre ceinture de sécurité.
- Dites à votre enfant qu'il ne devrait jamais jouer avec la boucle du harnais.
- **REMARQUE:** Votre siège auto peut être fixé en toute sécurité sur presque les sièges des voitures. Cependant, sur certains sièges, les ceintures sont fixées de sorte qu'une installation correcte n'est pas possible, dans ce cas, essayez un autre siège.

## 3. Comment utiliser le produit

### 3.1 Utilisation dans le véhicule

Vous pouvez utiliser votre siège d'auto pour enfant comme suit :

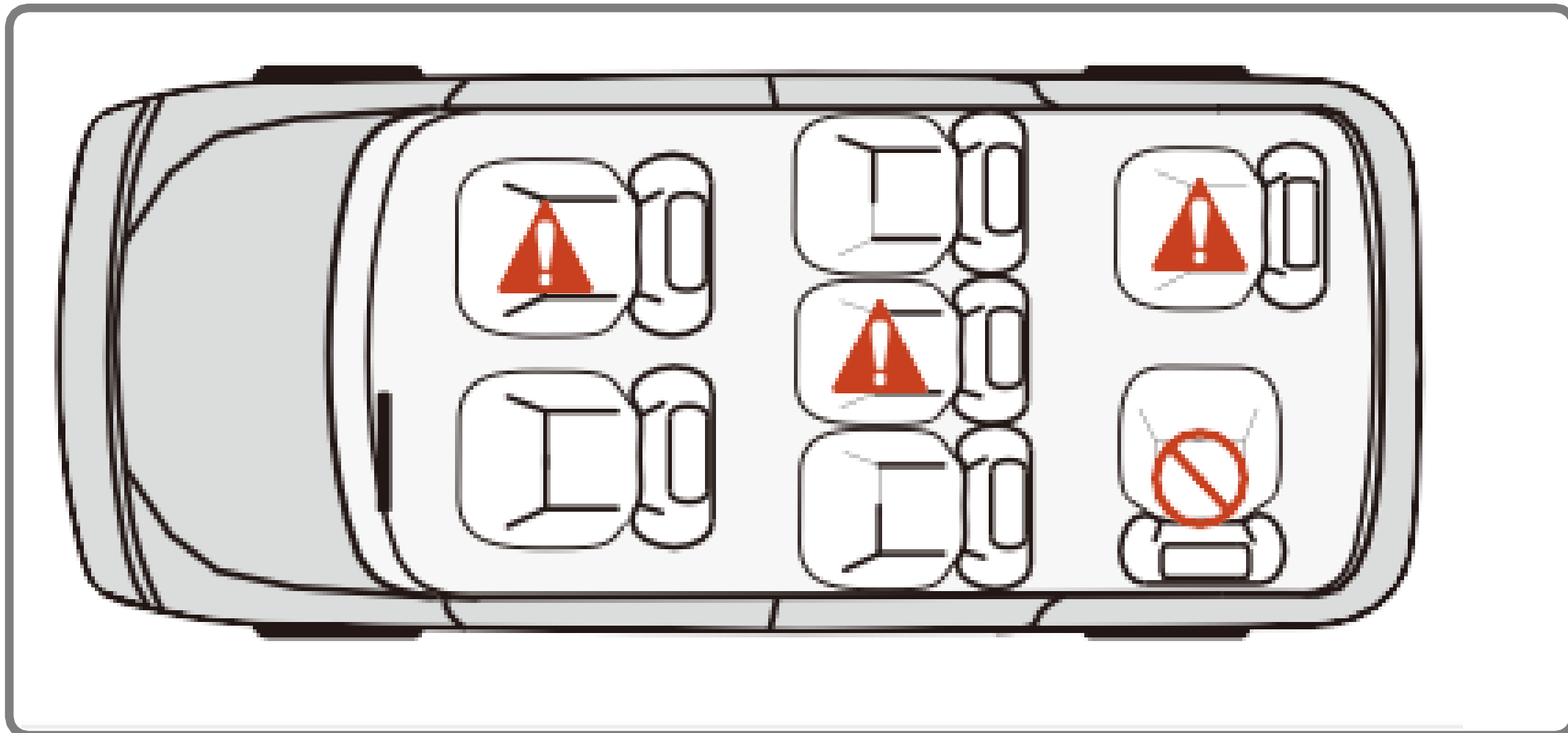

- Le siège auto est conçu pour être monté uniquement sur des sièges orientés vers l'avant.
- **ATTENTION! LE SIÈGE D'AUTO NE DOIT PAS ÊTRE MONTÉ SUR DES SIÈGES ORIENTÉS VERS L'ARRIÈRE OU VERS LE CÔTÉ.**

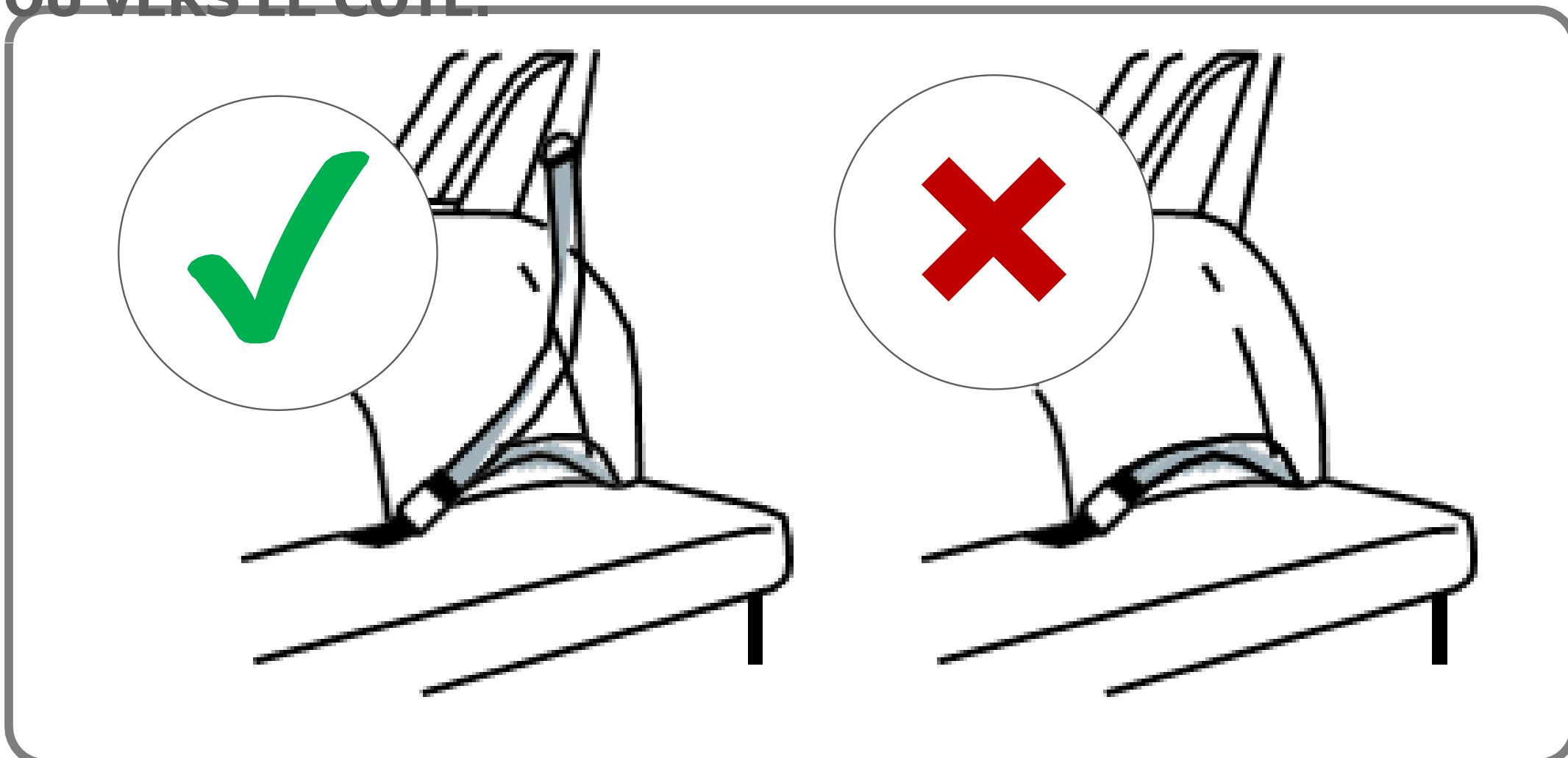

Veillez respecter les réglementations applicables à votre pays. La ceinture de sécurité doit être homologuée selon la norme ECE R 16 ou d'autres normes équivalentes.

**NE PAS UTILISER AVEC UNE CEINTURE À 2 POINTS.**  
**Veillez installer avec la ceinture à 3 points.**



## 3. Comment utiliser le produit

### 3.1 Utilisation dans le véhicule

▪ Dans le sens du voyage	C'est bien ça
▪ Contre le sens du voyage	Erreur
▪ Le véhicule est équipé uniquement d'une ceinture de sécurité à 2 points.	Erreur
L'utilisation d'une ceinture à 2 points augmente considérablement le risque de blessure votre enfant en cas d'accident.	
▪ Le véhicule est équipé d'une ceinture de sécurité à 3 points.	C'est bien ça
<b>La ceinture de sécurité doit être homologuée ECE R16 ou une norme comparable standard (voir l'étiquette d'essai sur la ceinture avec un « E » ou un « e » dans un cercle).</b>	
▪ Sur le siège passager avant	Correct (1)
<b>*** (1) Ne pas utiliser sur les sièges passagers munis d'un coussin gonflable avant!</b>	
▪ Sur le siège arrière extérieur	C'est bien ça
▪ Sur la banquette arrière centrale*	Correct (2)
<b>*** (2) Peut être utilisé si le siège du véhicule est équipé d'un siège à 3 points ceinture</b>	

(Veuillez respecter les réglementations applicables à votre pays).



### IMPORTANT!

- Si le siège auto est installé sur le siège avant, l'airbag avant doit être désactivé. Il est recommandé d'installer le siège auto uniquement sur les sièges arrière de la voiture.
- Veuillez consulter le manuel d'utilisation de votre véhicule pour obtenir des informations sur l'aptitude du siège à être utilisé avec un siège auto.

## 3. Comment utiliser le produit

### 3.2 Sécuriser votre bébé à l'aide de l'insert pour bébé

L'insert bébé améliore le confort et offre un soutien supplémentaire aux enfants. Nous recommandons d'utiliser la partie inférieure ainsi que la partie supérieure, qui sert d'oreiller pour la tête de l'enfant jusqu'à ce que l'enfant ait besoin de plus d'espace dans le siège auto. Ensuite, les inserts doivent être retirés.

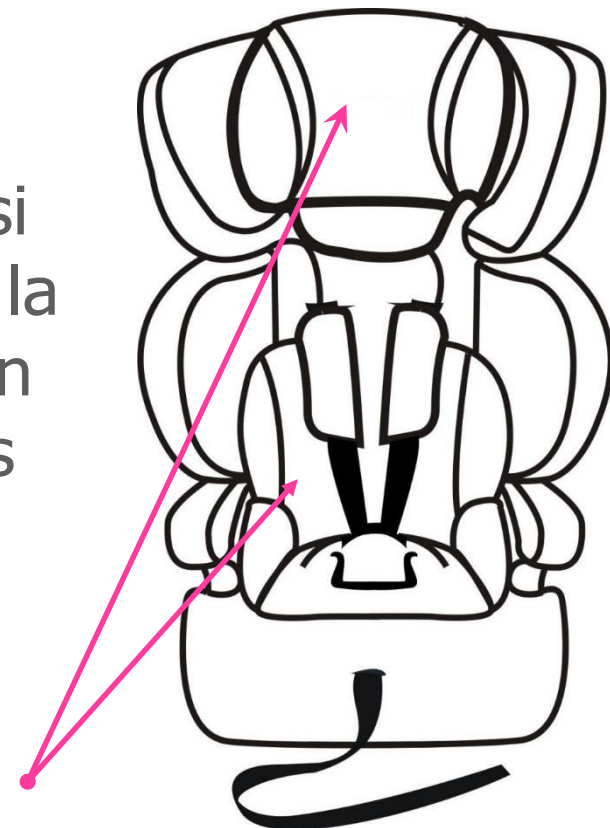

Insert bébé

- **Installation de l'insert**
- Détachez le harnais de sécurité interne (7) en appuyant sur le bouton rouge de la boucle (2).
- Placez l'insert dans le siège auto de manière à ce qu'il adhère aux côtés.
- Ajustez la position du harnais de sécurité interne. Vérifiez si le harnais de sécurité n'est pas tordu.
- À l'aide d'une sangle, placez la partie supérieure de l'insert sur l'appuie-tête.



### Pour la protection de votre bébé

- **IMPORTANT À SAVOIR :**
- Fixez toujours votre bébé dans le siège d'auto à l'aide du harnais.
- Ne laissez jamais votre bébé sans surveillance dans le siège d'auto lorsque vous le placez sur des surfaces surélevées (p. ex. une table, un meuble à langer, etc.).
- Ne laissez jamais l'extrémité de la sangle s'encombrer dans des pièces mobiles (p. ex. portes automatiques, escaliers mécaniques, etc.).
- **Prudence! Les parties en plastique du siège d'auto chauffent au soleil, de sorte que votre bébé peut se brûler. Protégez votre bébé et le siège d'auto contre le rayonnement solaire intense (par exemple en mettant un chiffon léger sur le siège).**
- Sortez votre bébé du siège d'auto aussi souvent que possible pour soulager sa colonne vertébrale.
- Nous recommandons des pauses fréquentes pendant les longs trajets. Même à l'extérieur de la voiture, évitez de laisser votre bébé dans le siège d'auto trop longtemps.

## 3. Comment utiliser le produit

### 3.3 Comment régler les ceintures et l'appuie-tête

- **Réglage des courroies**

Desserrez les sangles du harnais en appuyant sur le bouton de déverrouillage et en tirant les sangles du harnais vers vous.

**Note! Ne tirez pas les épaulettes.**



### HAUTEUR CORRECTE DE LA BANDOULIÈRE

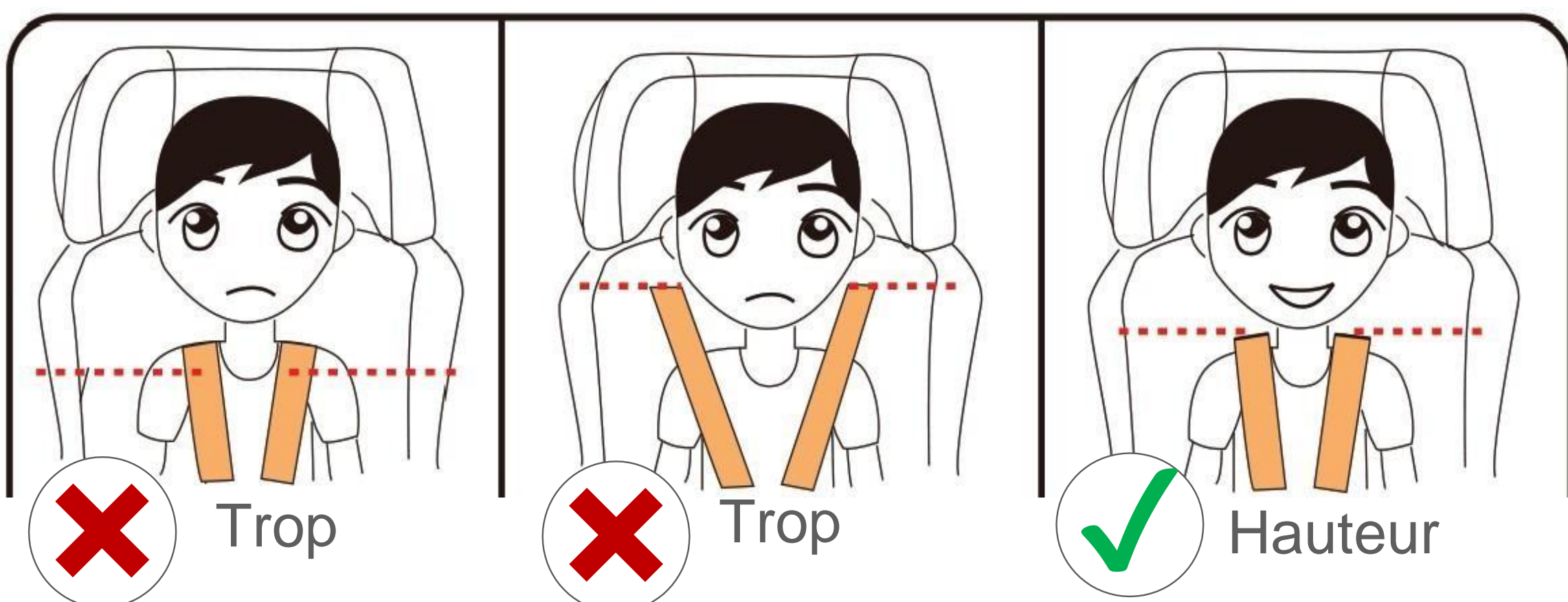

**IMPORTANT!** La hauteur correcte des ceintures d'épaule est atteinte lorsque la ceinture disparaît dans la coquille légèrement au-dessus de l'épaule de l'enfant.

**Assurez-vous que les ceintures boudriers sont bien ajustées sur le**  
**épaules de l'enfant.**

## 3. Comment utiliser le produit

### 3.3 Comment régler les ceintures et l'appuie-tête

- Réglage de la hauteur de la bandoulière

**Si la hauteur de votre siège auto ne convient pas à votre enfant, vous devez l'ajuster en suivant les étapes suivantes (Fig.1-5):**

- Étape 1 : Desserrez la ceinture, puis tournez le siège enfant vers l'arrière (Fig. 1).
- Étape 2 : Faites glisser deux bretelles du connecteur (Fig. 2).
- Étape 3: Retirez l'épaulière et les sangles de la fente de la ceinture (Fig. 3).
- Étape 4: Portez les bretelles à travers les fentes de ceinture correspondantes souhaitées (Fig.4)
- Étape 5: Assurez-vous que les ceintures de sécurité sont correctement installées dans les fentes et qu'il n'y a pas de distorsion. Refixez les sangles sur le connecteur du faisceau (Fig.5).
- Pour retirer les sangles, faites ce qui précède dans l'ordre inverse.

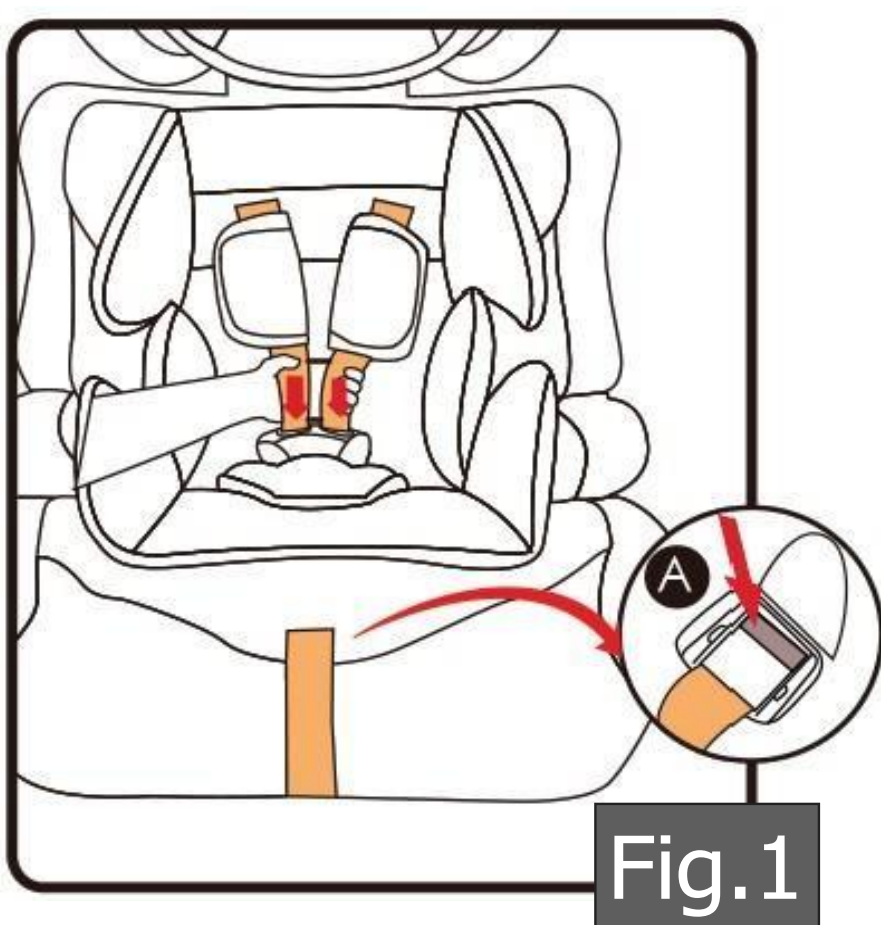

Fig.1

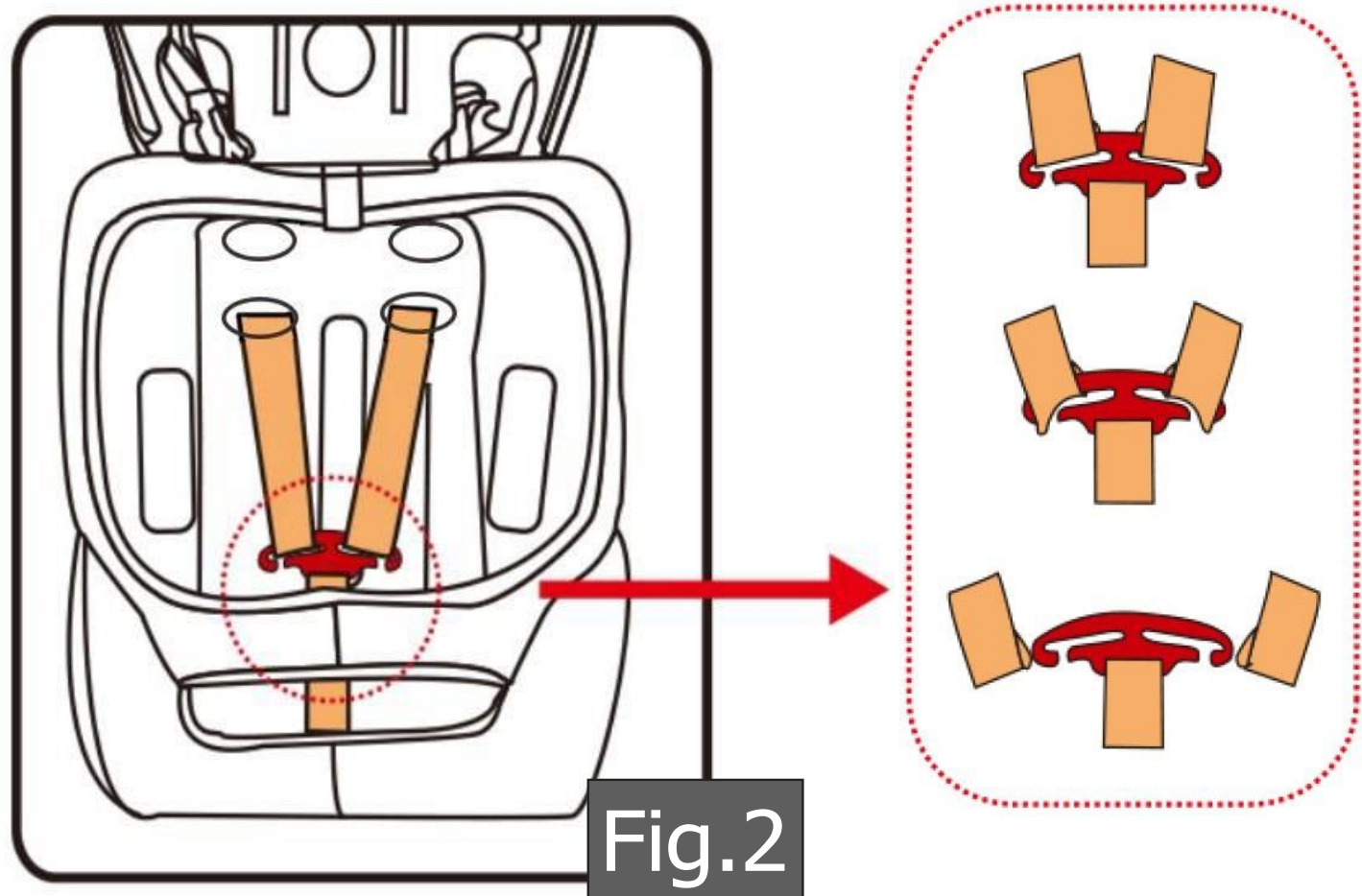

Fig.2

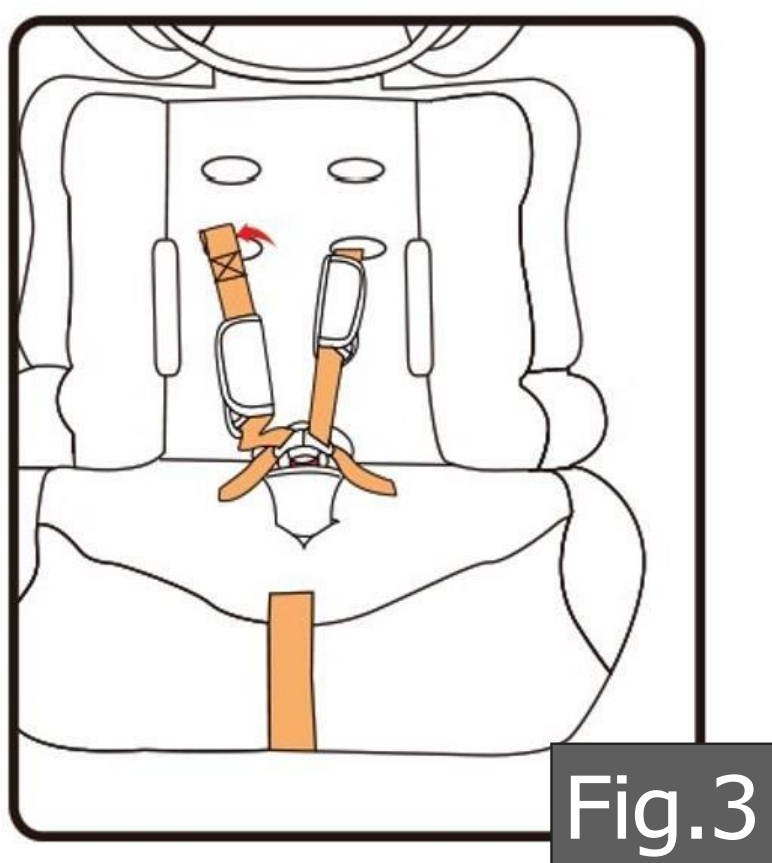

Fig.3

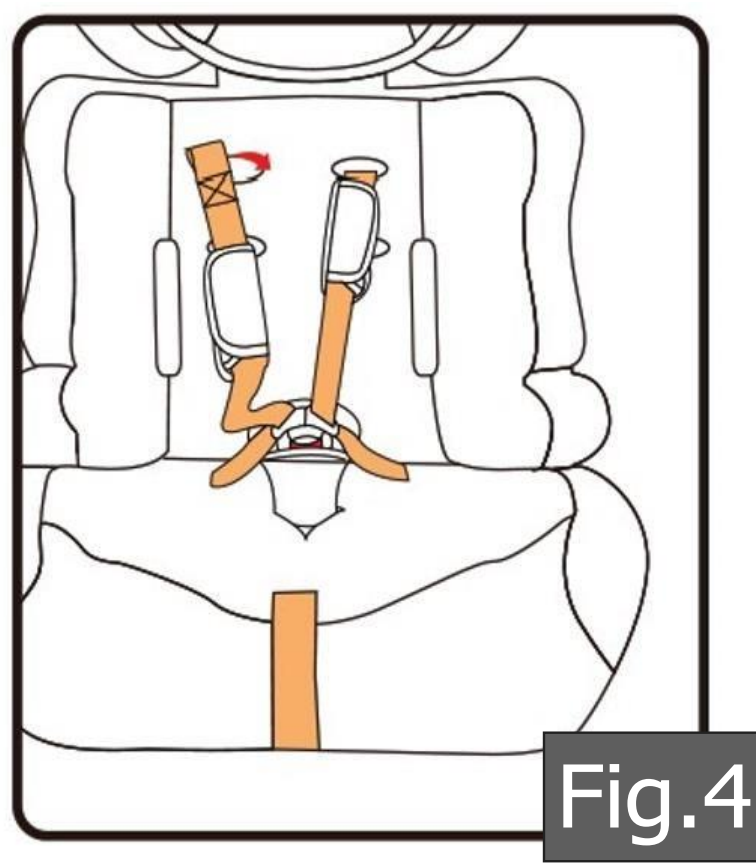

Fig.4

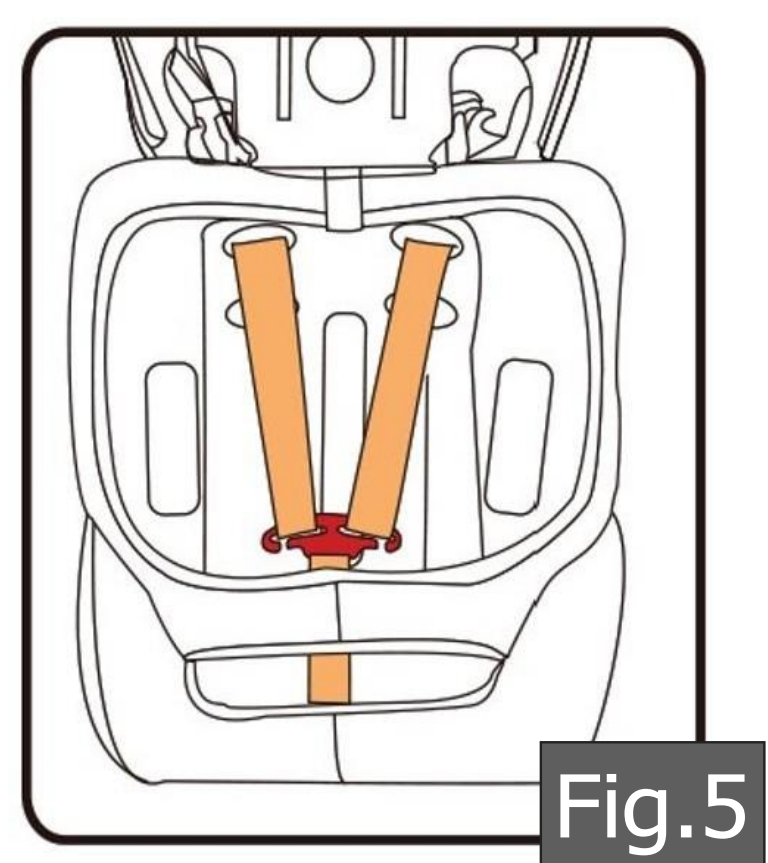
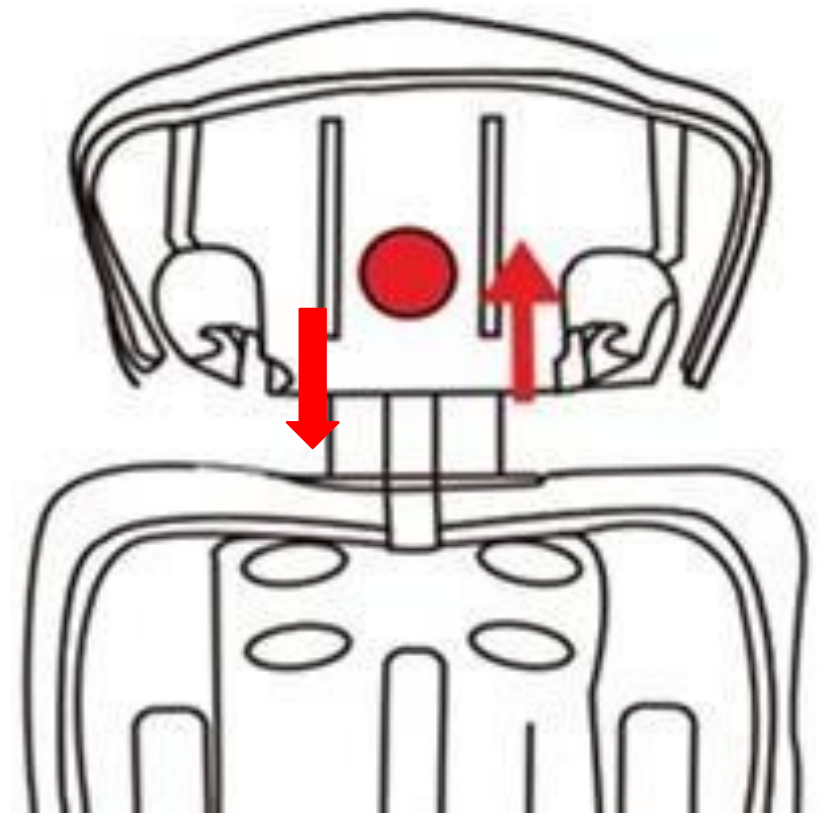

Fig.5

## 3. Comment utiliser le produit

### 3.3 Comment régler les ceintures et l'appuie-tête

- **Réglage des hauteurs de l'appuie-tête**
- L'appui-tête peut être réglé à différentes hauteurs. Appuyez sur le bouton rouge situé sur le dessus du dossier du siège et tirez doucement l'appuie-tête vers le haut pour le déverrouiller. L'appui-tête peut maintenant être réglé à la hauteur souhaitée (haut/bas).
- Lâchez le bouton et l'appuie-tête sera verrouillé.



**IMPORTANT!** Assurez-vous que l'appuie-tête du siège est verrouillé en place, essayez de le déplacer de haut en bas. Assurez-vous que l'appuie-tête est bien ajusté à la tête.

**ATTENTION!** Un bon réglage de la hauteur de l'appui-tête a un impact direct sur la sécurité de l'enfant. Placez le siège d'auto sur le siège du véhicule. Placez votre enfant dans le siège auto et vérifiez la hauteur de l'appuie-tête. Attention! Si nécessaire, répétez les étapes pour ajuster la hauteur de l'appui-tête jusqu'à ce que vous atteigniez la hauteur optimale.

### 3. Comment utiliser le produit

#### 3.4 Sécuriser votre bébé à l'aide du harnais

- Desserrez les sangles du harnais en appuyant sur le bouton de déverrouillage A et en tirant les sangles du harnais aussi loin que vous le pouvez.
- **Note! Ne tirez pas les épaulettes.**

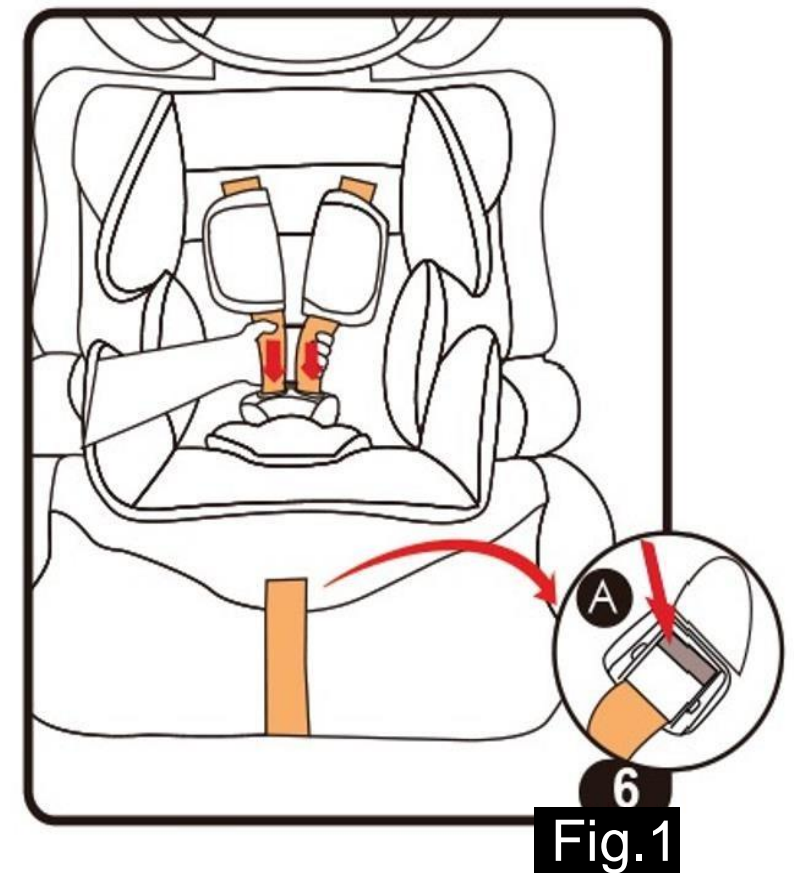

6 Fig.1

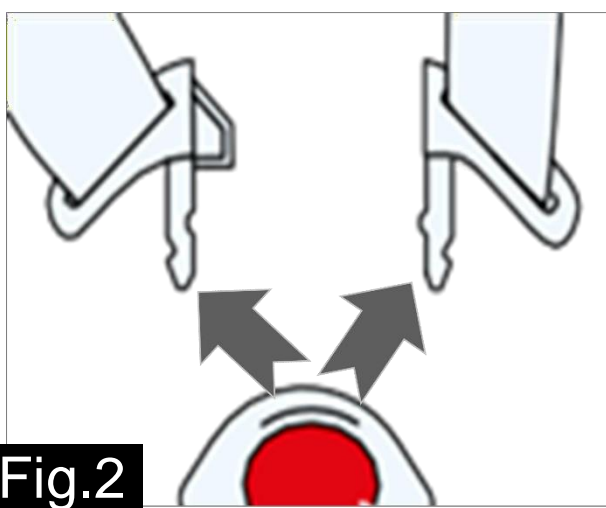

2 Fig.2

- Ouvrez la boucle du harnais, puis placez les sangles du harnais sur les côtés du siège d'auto.

- Mettez le bébé dans le siège d'auto.
- La hauteur correcte de la ceinture des épaulettes est atteinte lorsque la sangle disparaît dans la coque légèrement au-dessus de l'épaule de l'enfant.
- Assurez-vous que les sangles du harnais sont bien ajustées sur les épaules de l'enfant.



3 Fig.3

4 Fig.4



- Assemblez deux languettes à boucle et insérez-les dans la boucle avec un son audible « clic ».

## 3. Comment utiliser le produit

### 3.5 Resserrement du harnais

- Tirez les bretelles pour éliminer le relâchement dans la section de la taille, de sorte que le harnais de sécurité interne soit à plat.
- Serrez les sangles du harnais de sécurité avec la sangle de réglage jusqu'à ce qu'elle repose à plat sur le corps de l'enfant et près de celui-ci. Assurez-vous que l'étanchéité est confortable pour votre enfant.
- Un harnais lâche peut être dangereux. Vérifiez le réglage du harnais et serrez-le chaque fois que l'enfant est placé sur le siège.

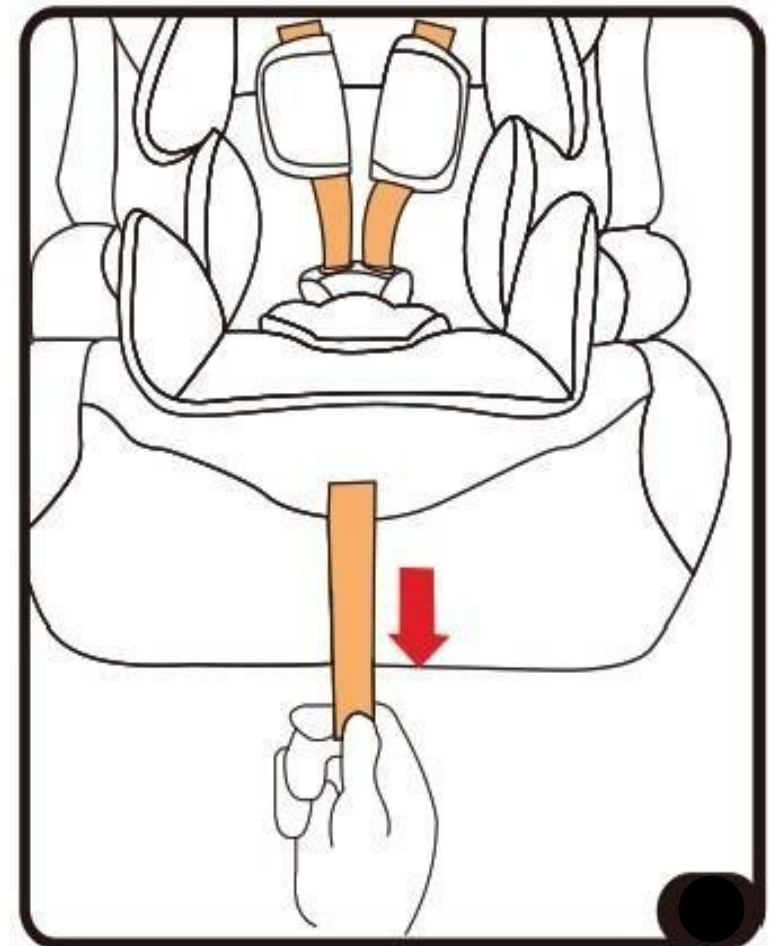

- **NOTE :** Les sangles internes du harnais de sécurité à la taille doivent être positionnées aussi bas que possible sur les hanches de l'enfant.
- S'il vous plaît faire attention à l'extrémité de la sangle. Pendant le voyage (surtout à l'extérieur de la voiture), il doit toujours être attaché à la couverture.

### PRUDENCE!

**Ne pas tordre ou échanger les sangles du harnais.**

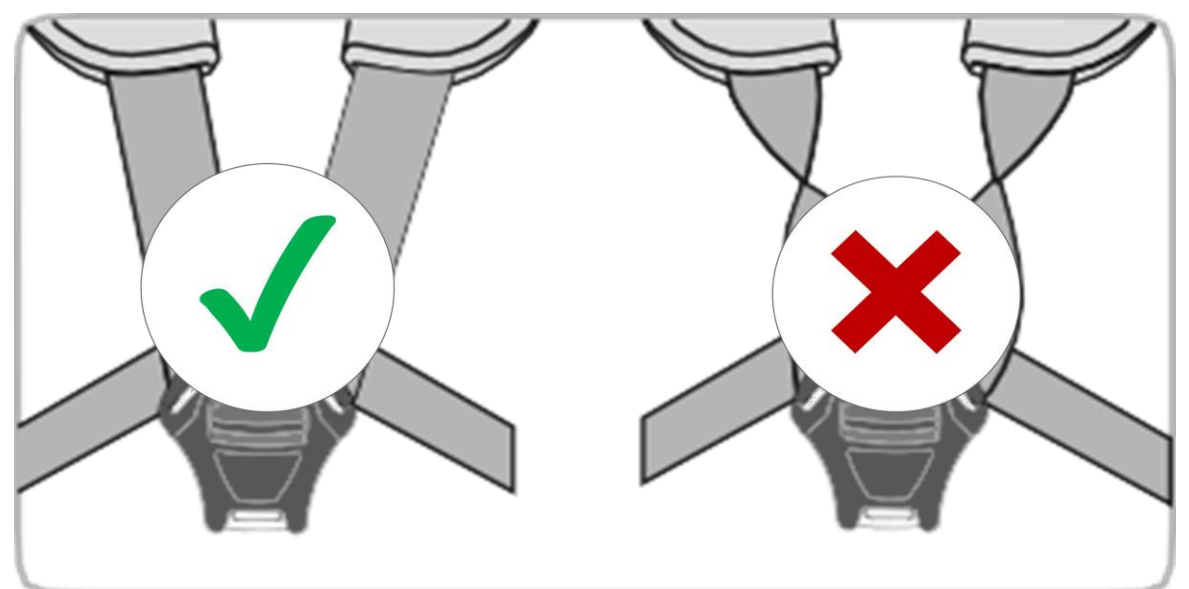

### 3.6 Liste de contrôle pour vous assurer que votre bébé est attaché correctement.

**Pour la sécurité de votre bébé, veuillez vérifier que :**

- LES sangles du harnais du siège d'auto sont confortables mais bien ajustées autour de votre enfant.
- Les sangles du harnais sont ajustées correctement.
- Les sangles du harnais ne sont pas torsadées.
- Les languettes de boucle sont engagées dans la boucle du harnais.

## 4. INSTALLATION



**Veillez ne pas laisser votre enfant sans surveillance dans le siège de sécurité pour enfant du véhicule.**

**En cas d'arrêt d'urgence ou d'accident, des personnes ou des objets non sécurisés peuvent causer des blessures aux autres occupants du véhicule. Veuillez toujours vérifier que :**

- Les dossiers des sièges du véhicule sont verrouillés (c'est-à-dire qu'un loquet de banquette arrière rabattable est engagé).
- Tous les objets lourds ou tranchants dans le véhicule (par exemple sur l'étagère à colis) sont sécurisés.
- Toutes les personnes dans le véhicule ont leur ceinture de sécurité bouclée.
- Le siège de sécurité child est toujours fixé lorsqu'il est dans le véhicule, même si aucun enfant n'est transporté.

### **Pour protéger votre véhicule**

Certaines housses de sièges de véhicules en matériaux sensibles (p. ex. velour, cuir, etc.) peuvent présenter des marques d'usure lorsque des sièges pour enfants sont utilisés. Cela peut être évité en plaçant une couverture ou une serviette sous le siège enfant.

### **Note spéciale :**

- Ce produit réduira les dommages causés par les accidents de la circulation aux enfants, mais ne peut garantir la sécurité absolue des enfants, donc lorsque vous conduisez, veuillez respecter strictement les lois et règlements locaux de la circulation.
- Ce produit a été approuvé avec la réglementation de la série de règlements de l'ONU n ° 129/03, pour une utilisation générale dans les véhicules et il conviendra à la plupart, mais pas à toutes les positions de sièges d'auto.
- Veuillez conserver ce manuel d'instructions en bon état et le lire attentivement avant utilisation. Cela vous aidera à installer correctement le siège de sécurité pour enfant. Toute installation incorrecte peut causer des blessures graves à votre enfant. Le fabricant n'est pas responsable de tout danger causé par une mauvaise installation.



## 4. INSTALLATION

### 4.1 Installation de siège d'auto orienté vers l'avant pour les enfants mesurant entre 76 et 105 cm à l'aide d'une ceinture

#### 4.1.1 Ajuster la hauteur des bretelles et de l'appui-tête à la hauteur de l'enfant (voir point 3.3).

#### 4.1.2 Fixation du siège d'auto



Fig.1



Fig.2a

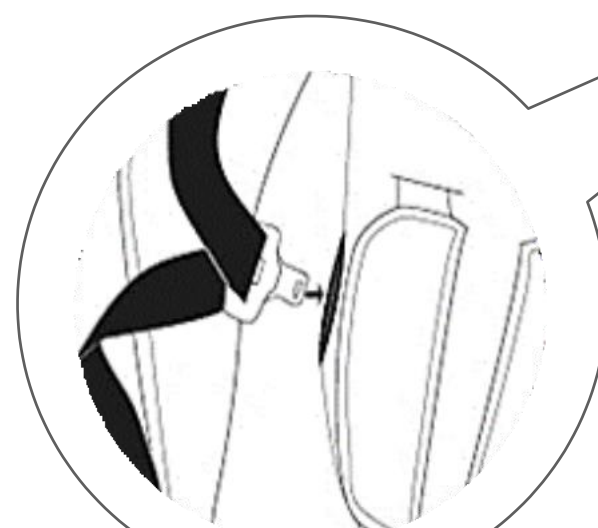

Fig.2b

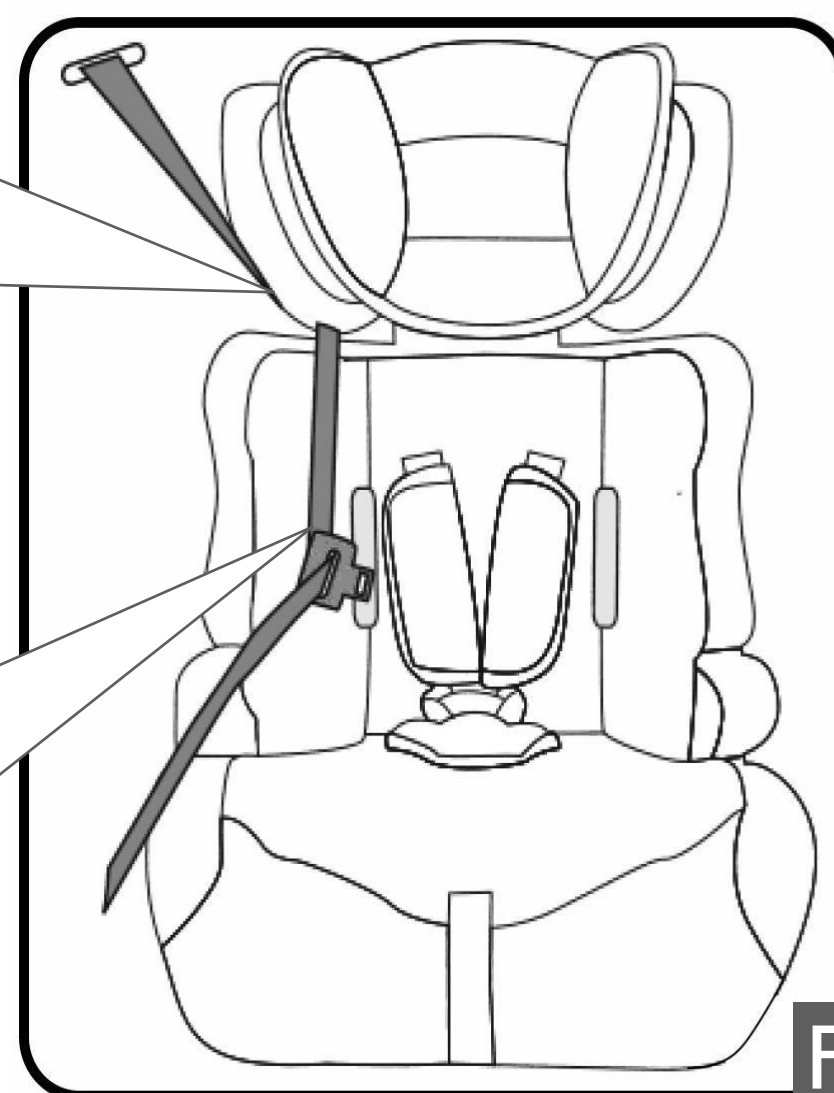

Fig.2

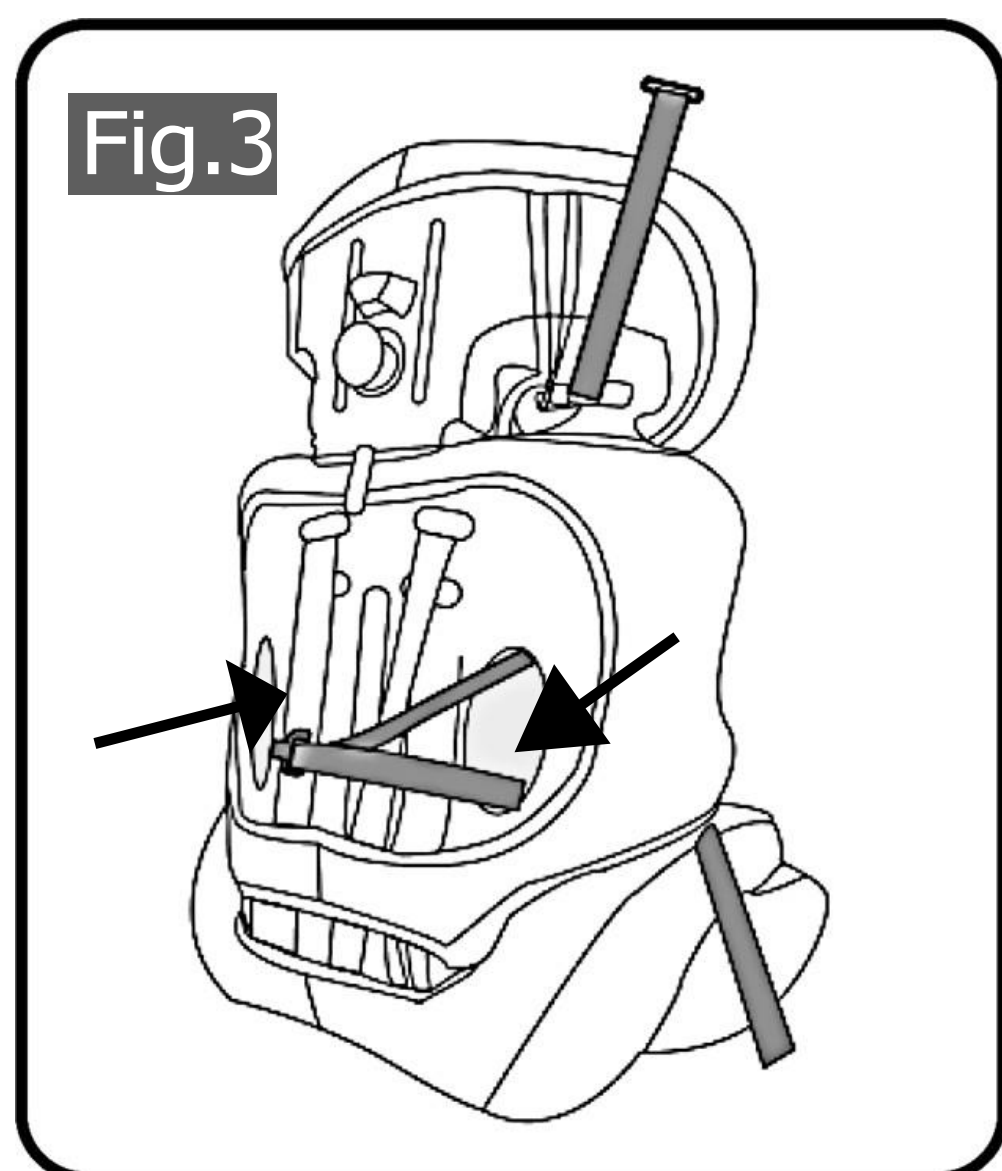

Fig.3

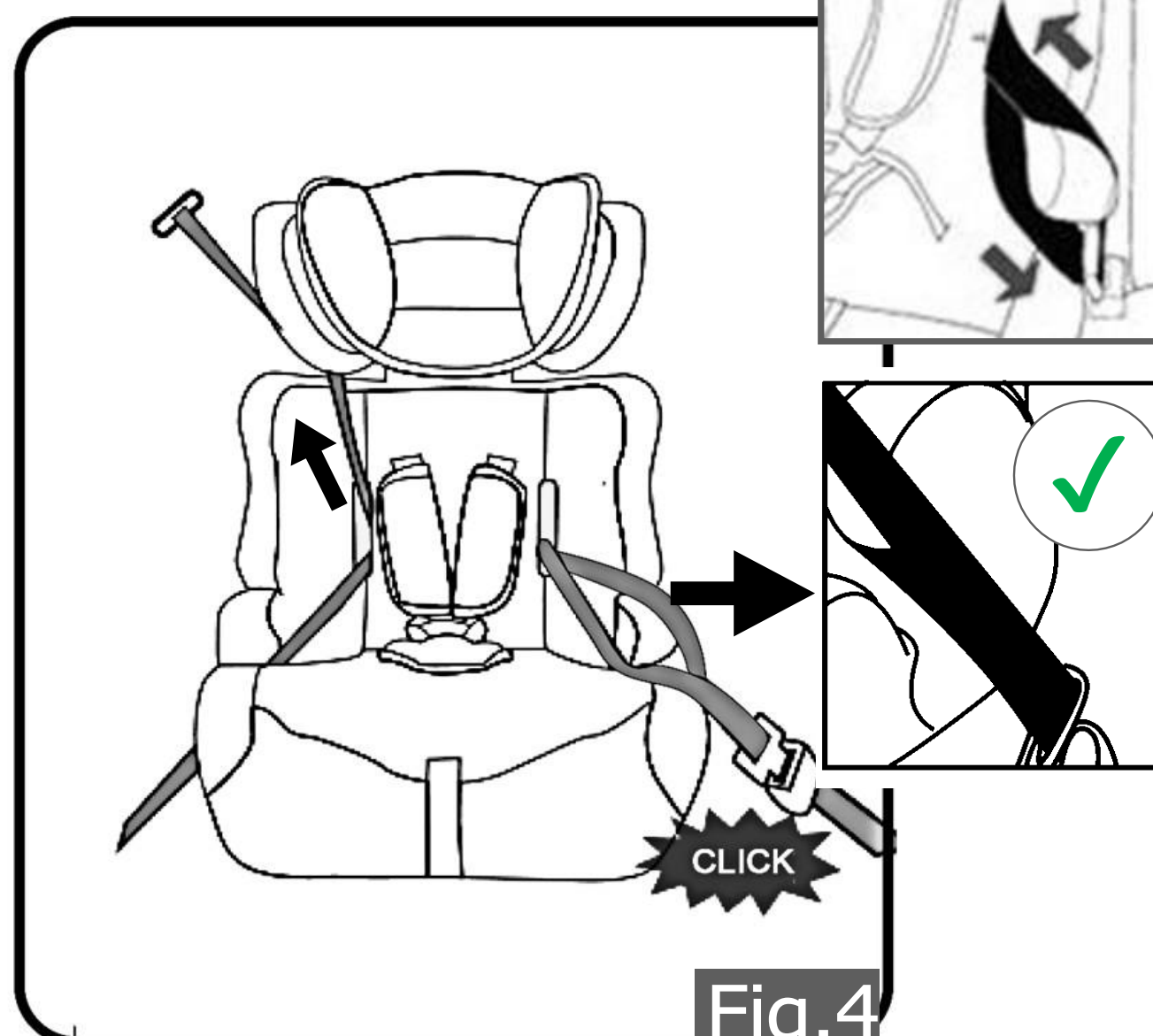

Fig.4

## 4. INSTALLATION

### 4.1 Installation de siège d'auto orienté vers l'avant pour les enfants mesurant entre 76 et 105 cm à l'aide d'une ceinture de sécurité auto à trois points

#### 4.1.2 Fixation du siège auto

- Étape 1 : Placez le siège de sécurité pour enfant sur le siège du véhicule en vous assurant qu'il est fermement appuyé contre le dossier du siège.
- Étape 2 : Tirez la ceinture de sécurité de l'auto (diagonale) sous le guide de ceinture de sécurité. Voir Fig. 2a.
- Enfilez la ceinture de sécurité à travers la fente de ceinture de sécurité en tissu et la ceinture sous-abdominale sous l'accoudoir du rehausseur. Voir Fig 2b.
- Étape 3: Passez la ceinture de sécurité à travers la fente de ceinture de sécurité (13), et plus loin
- par la fente de ceinture de sécurité parallèle. (Fig.3)
- Étape 4 : Attachez la ceinture de sécurité sur l'accoudoir du siège d'appoint (Fig.4),
- et verrouillez la ceinture de sécurité en place avec le son Click. Serrez les ceintures de sécurité jusqu'à ce que le siège d'auto soit bien fixé.

**IMPORTANT!** Les ceintures de sécurité auto qui maintiennent le siège de sécurité pour enfant doivent être serrées. Tirez les ceintures pour les resserrer.

**Procédez comme décrit aux sections 3.4 et 3.5.**

#### 4.1.3 Desserrement de la ceinture (voir rubrique 3.4)

#### 4.1.4 Placez l'enfant dans le siège enfant et attachez vos ceintures (plus de détails, voir la section 3.5)

- Étape 1: Desserrez la ceinture, ouvrez la boucle puis mettez-les de côté.
  - Étape 2: Mettez l'enfant sur le siège de sécurité, puis passez à travers les deux sangles sur les épaules de l'enfant.
  - Étape 3 : Fixez les boucles
  - Étape 4 : Tirez les sangles de la ceinture de sécurité vers le haut de la partie de connexion, puis tirez la bande de réglage de la ceinture de sécurité jusqu'à ce que les ceintures soient attachées.
  - Étape 5: Ajustez les sangles aussi serrées que possible dans la plage de confort.
  - Étape 6: Ajustez les ceintures pour qu'elles soient les plus serrées chaque fois que des enfants sont placés sur les sièges, car c'est dangereux sans fermeture
- il. Assurez-vous que toutes les ceintures portent le moins et que le bassin est fixé.

## 4. INSTALLATION

### 4.2 Installation de sièges d'auto orientés vers l'avant pour les enfants mesurant entre 100 et 125 cm à l'aide d'une ceinture de sécurité d'auto à trois points

L'enfant de ce groupe ne doit pas être attaché avec les ceintures

Avant d'installer le siège auto,

- Retirez le harnais de sécurité du siège auto (voir section 4.2.1).

N'oubliez pas : L'insert pour bébé et les coussinets de protection doivent être rangés dans un endroit sûr pour une utilisation future.

- Réglez l'appui-tête à la taille de l'enfant (voir rubrique 3.3).

#### 4.2.1 Démontage des ceintures de sécurité

- Étape 1: Détachez la boucle de la ceinture, puis tournez le siège vers l'arrière.
- Étape 2: Desserrez la courroie du connecteur
- Les étapes d'installation et de retrait sont complètement opposées.
- Assurez-vous que toutes les parties des ceintures de sécurité d'auto sont placées correctement.

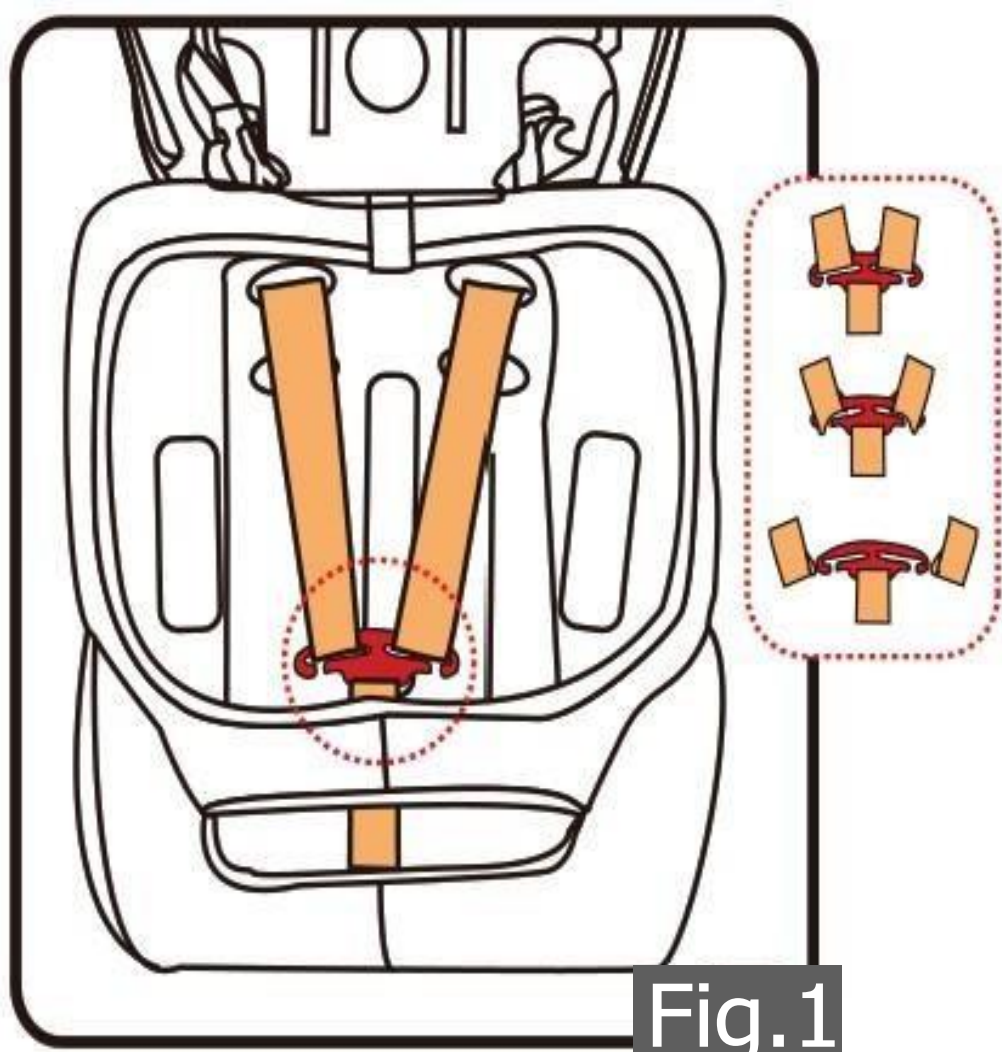

Fig.1

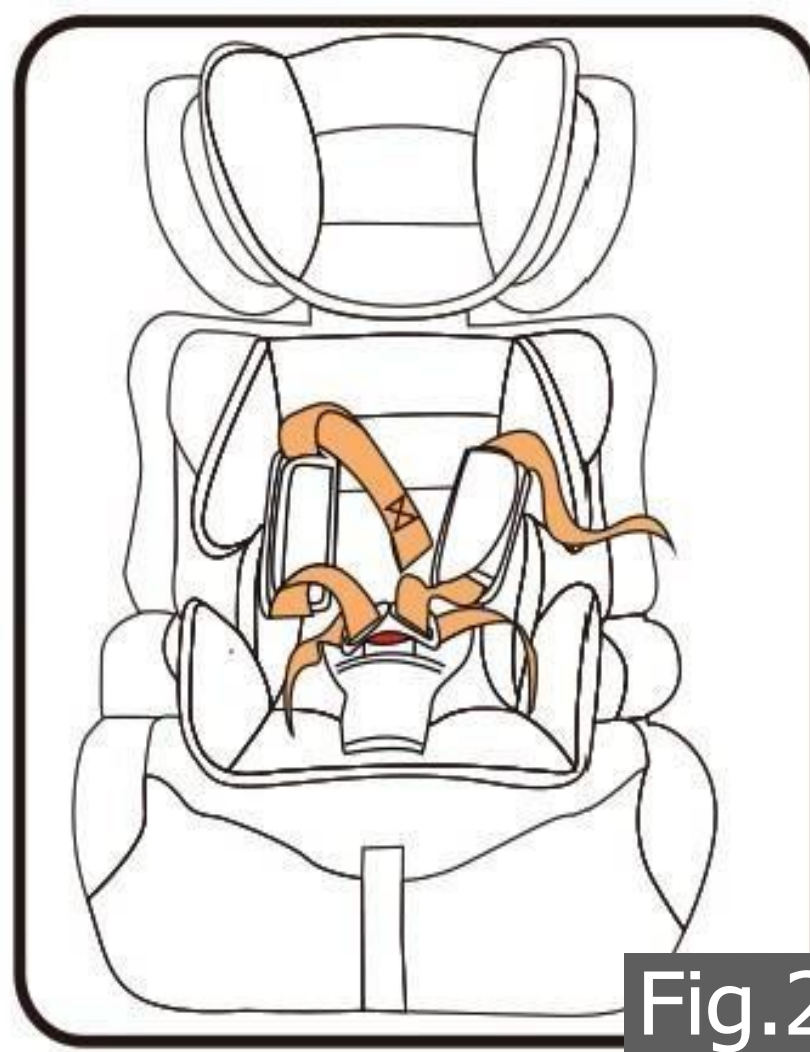

Fig.2



Fig.3

## 4. INSTALLATION

### 4.2 Installation de siège d'auto orienté vers l'avant pour les enfants de 100 à 125 cm à l'aide d'une ceinture de sécurité auto à trois points.

#### 4.2.2 Fixation du siège auto avec ceintures

- Étape 1 : Placez le siège de sécurité pour enfant sur le siège du véhicule en veillant à ce qu'il soit fermement appuyé contre le dossier du siège auto (Fig. 1).
- Étape 2 : mettre l'enfant sur le siège de sécurité (Fig. 2).



Fig.1



Fig.2

- Étape 3: Guidez la ceinture de voiture sous les accoudoirs (ligne de ceinture marquée en vert) de la ceinture, en vous assurant que les deux sections de la ceinture de sécurité passent sous les accoudoirs .
- **Assurez-vous que la ceinture est positionnée aussi bas que possible sur les hanches de votre enfant, qu'elle s'adapte aux guides et qu'elle est attachée avec une boucle.**
- La ceinture diagonale passe par le guide de ceinture sur le côté de l'appuie-tête (Fig.4 ). Attachez la ceinture de sécurité du véhicule, vous entendrez alors un « clic » (Fig 3 / Fig.4).
- **La ceinture baudrier doit passer entre l'épaule et le cou de l'enfant.**
- Étape 4 : Serrez la ceinture de sécurité en tirant la sangle diagonale vers le haut. La ceinture ne peut pas être tordue.

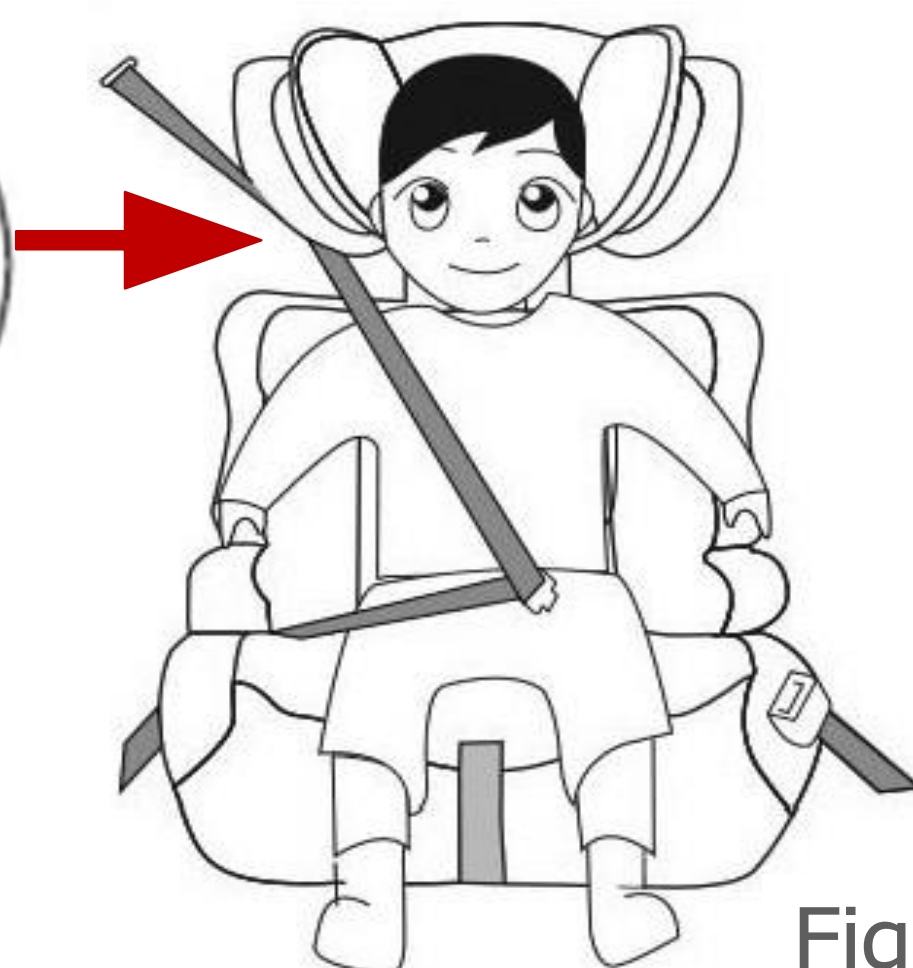

Fig.3



Fig.4

## 4. INSTALLATION

### 4.3 Installation d'un siège d'appoint universel orienté vers l'avant pour les enfants mesurant entre 125 et 150 cm à l'aide d'une ceinture de sécurité auto à trois points

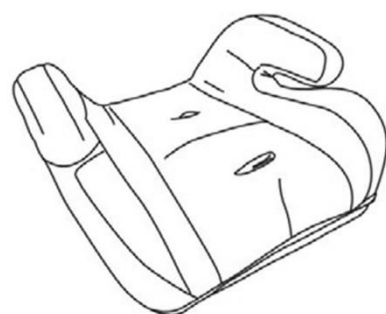
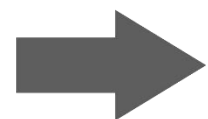

Fig.1

- Retirez le dossier du siège d'appoint et placez dans un endroit sûr, placez avec les autres accessoires.

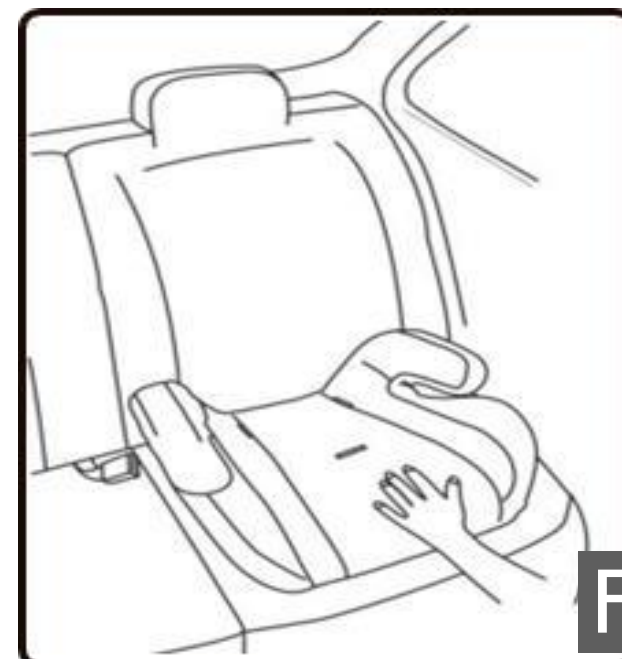

Fig.2

- Placez le siège d'appoint sur le siège du véhicule en veillant à ce qu'il soit fermement contre le siège et le dossier du véhicule.



Fig.3

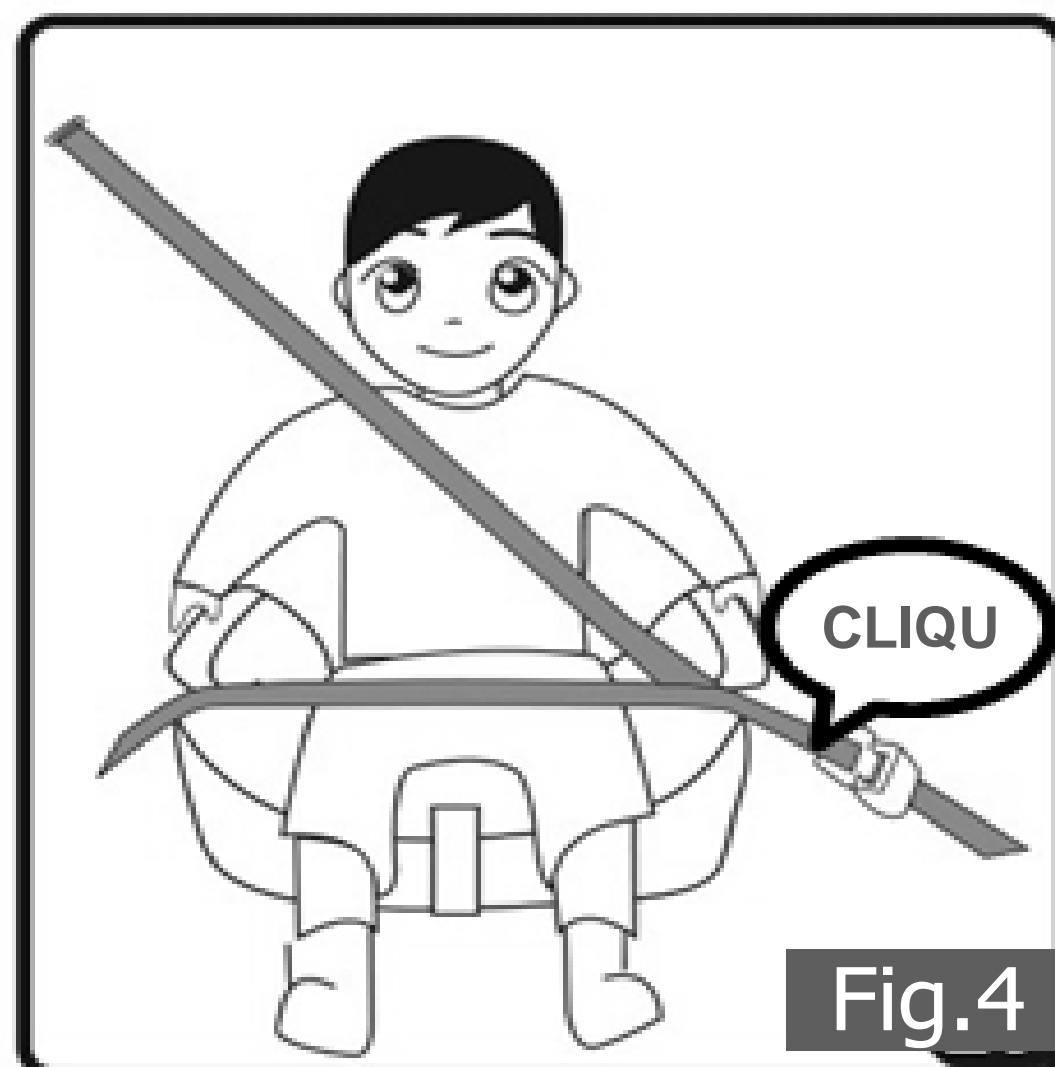

Fig.4

- Attachez la ceinture de sécurité, en vous assurant que la ceinture sous-abdominale passe sous les deux accoudoirs et que la ceinture diagonale passe sous l'accoudoir près de la boucle. Assurez-vous que la ceinture n'est pas tordue, puis serrez les ceintures de sécurité en tirant la sangle diagonale vers le haut.
- Vérifiez la ceinture de sécurité pour vous assurer qu'il n'y a pas de relâchement et que la ceinture n'est pas tordue. Vérifiez également que le couvercle n'entrave pas le mouvement ou l'ajustement de la ceinture de sécurité de quelque façon que ce soit.
- Pour libérer l'enfant, il suffit de détacher la ceinture de sécurité de la manière habituelle.

## 5. INSTRUCTIONS DE SOINS

### 5.1 Nettoyage

Assurez-vous de n'utiliser que des housses de siège d'origine, car la housse de siège est importante pour le bon fonctionnement du système.

**⚠ Le siège enfant ne doit pas être utilisé sans la housse de siège.**

- Le couvercle peut être retiré (voir Fig.1) et lavé avec un détergent doux en utilisant le cycle de la machine à laver pour les articles délicats ( 30°C). Veuillez respecter les instructions sur l'étiquette de lavage de la housse. Les couleurs de la housse peuvent s'estomper si elle est lavée à plus de 30°C.
- Ne pas essorer et ne jamais sécher dans une sècheuse électrique (le tissu peut se séparer du rembourrage).
- Les pièces en plastique peuvent être nettoyées à l'eau savonneuse. N'utilisez pas d'agents de nettoyage agressifs (tels que des solvants).
- Le harnais peut être retiré et lavé tiède eau savonneuse.

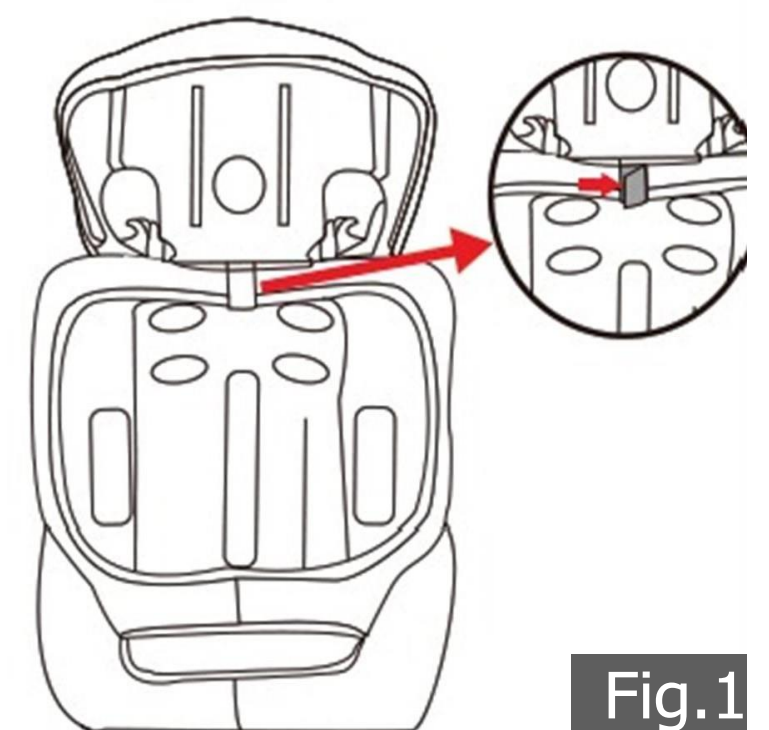
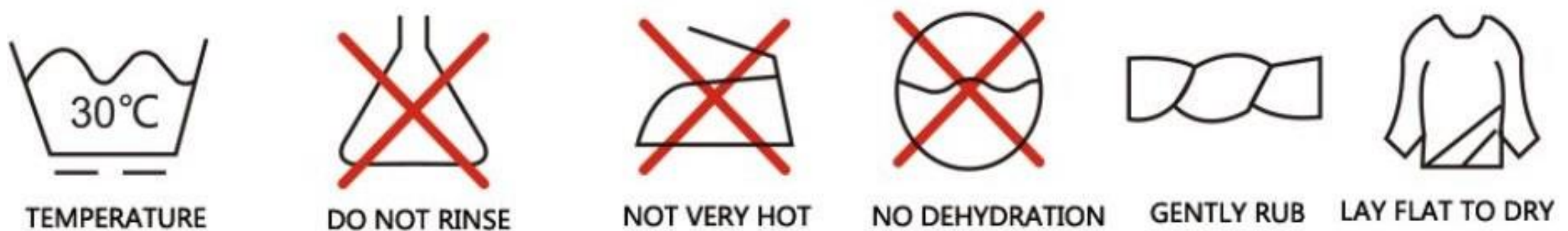

Fig.1



### 5.2 Liste de contrôle

Pour des raisons de sécurité, lisez cette liste de contrôle avant de partir.

- Vérifiez que le système de ceinture harnais s'adapte correctement et bien autour de votre enfant et que les ceintures boudriers sont à la bonne hauteur.
- Vérifiez régulièrement que la ceinture du siège auto pour bébé n'est pas endommagée. S'il est endommagé, n'utilisez en aucun cas votre produit.
- Vérifiez que vous avez fixé votre siège auto pour bébé avec la ceinture de sécurité.

## 6. Environnementalement Élimination

**Avertissement Danger de suffocation!** Les matériaux d'emballage sont dangereux pour les enfants. Ne laissez jamais les enfants jouer avec du matériel d'emballage.

### 6.1 Élimination et emballage

L'emballage de votre unité est constitué de matériaux nécessaires pour garantir une protection efficace pendant le transport. Ces matériaux sont entièrement recyclables et réduisent donc l'impact environnemental. Jetez l'emballage dans un bac pour les matières recyclables.

### 6.2 Élimination de l'ancien équipement

Les vieux appareils doivent être éliminés conformément aux directives et règlements de l'autorité locale d'élimination des déchets. Vérifiez auprès de votre administration locale l'adresse du centre de recyclage le plus proche et livrez-y votre appareil.

**Le design réel des produits peut différer des images présentées. Toutes les images de ce guide de l'utilisateur sont à titre indicatif uniquement. Le produit a été testé et répond à toutes les exigences de la norme ECE R129/03.**





Adresse du bureau :  
Fablekids  
Gneisenaustraße 10-11  
D-97074 Würzburg

L'adresse de retour se trouve dans les mentions légales :

<https://www.fable-kids.com>

Numéro d'identification TVA : DE 263752326  
Tribunal du registre du commerce de Würzburg, HRB 10082  
Numéro d'enregistrement DEEE DE 61617071



Adresse du bureau: FableKids • Gneisenaustraße 10-11 • 97074 Würzburg



Notre numéro de service à la clientèle: Tél. +44 (0) 208 068



Courriel : [info@fable-](mailto:info@fable-)



L'adresse de retour se trouve dans les mentions légales :