

# FableKids

love inspired.



**Autostoeltje voor kinderen**

MIKA



ECE R129/03  
V.072023

**Bedankt voor het kiezen van Fable Kids.**

Lees de instructies zorgvuldig door voor gebruik en bewaar deze voor toekomstig gebruik.



## Inhoudsopgave

<u>1. Produktoverzicht</u>	-----	1
<u>2. Belangrijke veiligheidsinformatie</u>	-----	4
<u>3. Hoe het product te gebruiken</u>	-----	6
<u>4. Installatie</u>	-----	14
<u>5. Zorginstructie</u>	-----	20
<u>6. Milieuvriendelijke verwijdering</u>	-----	21





Beste Ouders,  
Bedankt voor de aankoop van ons product. Lees de gebruiksaanwijzing zorgvuldig door voordat u het product voor de eerste keer gebruikt. Als u het product aan een derde partij geeft, moet deze handleiding ermee worden overhandigd. Bewaar de handleiding voor toekomstig gebruik. De tekeningen in deze handleiding komen mogelijk niet overeen met de fysieke objecten. Raadpleeg de fysieke objecten.

## 1. Produktoverzicht

### 1.1 Namen van onderdelen

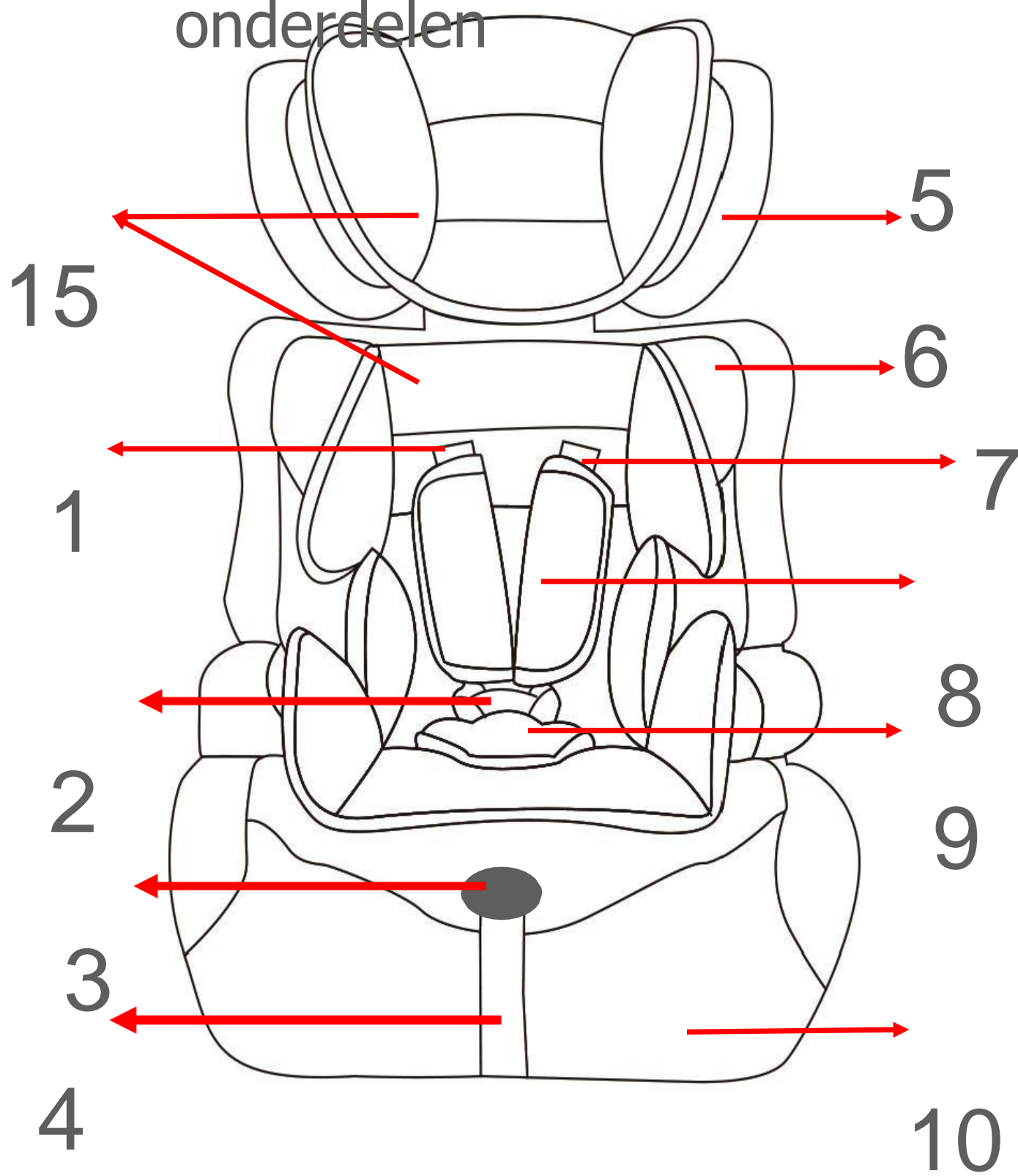

1. Riemsleuf
2. Gesp
3. Hendel voor hardheidsverstelling
4. Hardheidsverstelling riem
5. Hoofdsteun
6. Rugleuning
7. Tuig
8. Schoudervulling
9. Gespkussen
10. Booster kussen

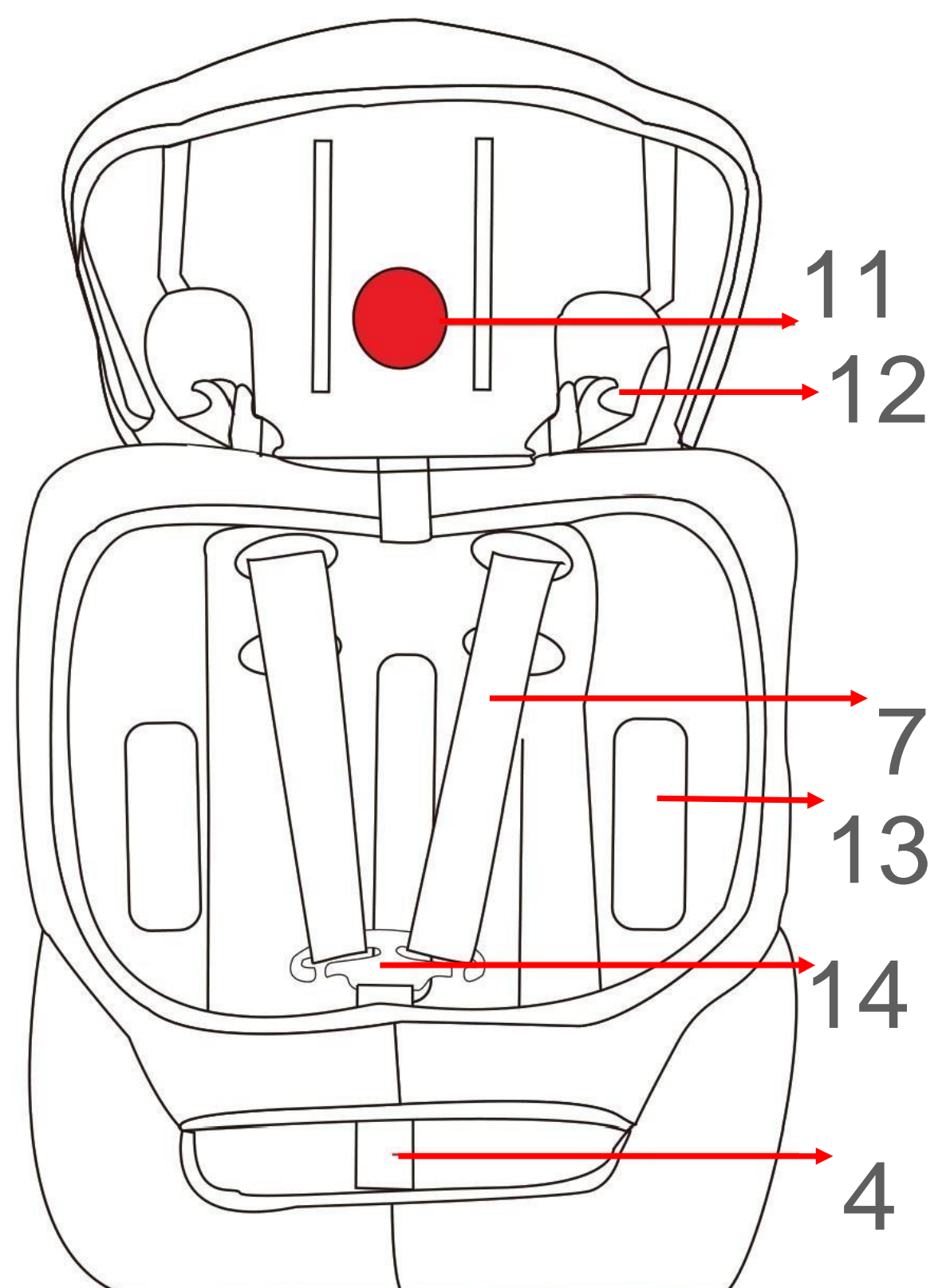

11. Hoogteverstelling
12. Hoofdriemgeleider
13. Riem voor volwassenen route slots
14. Hardheid connector
15. Baby inzetstuk

# 1. Productoverzicht

## 1.2 Geschikt maatbereik

Het MIKA autostoeltje is ontworpen voor kinderen van 76 cm tot 150 cm hoog en kan naar voren worden geïnstalleerd.

U kunt uw autostoeltje als volgt gebruiken:

Maatbereik	Installatie		Categorie	Klas	Kinderbeveiligingsmodus
76-105 cm	Naar voren gericht	Driepuntsveiligheidsgordel voor volwassenen	Universele riem	Integraal	Harnasgordel
100-125cm	Naar voren gericht	Driepuntsveiligheidsgordel voor volwassenen	i-size stoelverhoger	Niet-integraal	Driepuntsveiligheidsgordel voor volwassenen
125-150cm	Naar voren gericht	Driepuntsveiligheidsgordel voor volwassenen	Universeel verhogingskussen	Niet-integraal	Driepuntsveiligheidsgordel voor volwassenen

- **"Universal Belted"** met behulp van de stoel met rugleuning, die is bevestigd met driepuntsgordels van een auto. En dan worden kinderen bij de veiligheidsgordels op het zitje gefixeerd.
- **"i-size stoelverhoger"** met behulp van de stoel met rugleuning die zijn eigen gordels verwijdert. Het autostoeltje en het kind zijn allemaal bevestigd met driepuntsgordels van de auto.
- **"Universeel verhogingskussen"** gebruik de zitting zonder rugleuning die zijn eigen gordels verwijdert. Het autostoeltje en het kind zijn allemaal vast met driepuntsgordels van de auto.

Dit soort beveiligingsinrichting kan worden gebruikt op voorwaarde dat het voldoet aan de EU R16-voorschriften of een andere gelijkwaardige normcertificering die kan aantonen dat het motorvoertuig is uitgerust met een driepunts statische gordelversteller die aan de eisen voldoet.



## 1. Produktoverzicht

Het autostoeltje kan in de auto worden geïnstalleerd op de plaatsen die door de fabrikant in de handleiding van het voertuig zijn aangegeven. Het is verplicht om de gebruiksaanwijzing van de voertuigfabrikant te lezen.

### **OPMERKING VOOR KINDERMAAT BEREIK 76-105CM:**

- Dit is universal beltted enhanced child restraint system. Het is goedgekeurd volgens VN-reglement nr. 129, voornamelijk voor gebruik in "Universele zitposities" zoals aangegeven door voertuigfabrikanten in de gebruikershandleiding van het voertuig.
- **BELANGRIJK – NIET GEBRUIKEN VOOR DE LEEFTIJD VAN HET KIND LANGER DAN 15 MAANDEN (zie instructie).**
- Neem bij twijfel contact op met de fabrikant van het Enhanced Child Restraint System of de verkoper.

### **OPMERKING VOOR KINDERMAAT BEREIK 100-125CM:**

- Dit is een i-Size stoelverhoger Enhanced Child Restraint System. Het is goedgekeurd volgens VN-reglement nr. 129, voornamelijk voor gebruik in alle "i-Size zitposities" zoals aangegeven door voertuigfabrikanten in de gebruikershandleiding van het voertuig.
- Neem bij twijfel contact op met de fabrikant van het Enhanced Child Restraint System of de verkoper.

### **OPMERKING VOOR KINDERMAAT BEREIK 125-150CM:**

- Dit is een universeel boosterkussen Enhanced Child Restraint System. Het is goedgekeurd volgens VN-reglement nr. 129, voor gebruik in i-Size-compatibele en universele voertuigzitplaatsen zoals aangegeven door de voertuigfabrikant in de gebruikershandleiding van het voertuig.
- Neem bij twijfel contact op met de fabrikant van het Enhanced Child Restraint System of de verkoper.

## 2. Belangrijke veiligheidsinformatie



### WAARSCHUWING

- Lees voor gebruik van het product de gebruiksaanwijzing zorgvuldig door. Het product is een veiligheidsproduct en is alleen veilig bij gebruik in overeenstemming met de gebruiksaanwijzing.
- Voor het toekomstige gebruik van de stoel moet u de gebruiksaanwijzing bewaren.
- Laat uw kind nooit onbeheerd achter in de auto.
- Het autostoeltje is ontworpen om alleen op naar voren gerichte stoelen te worden gemonteerd.
- Gebruik geen kinderzitje als het autostoeltje is uitgerust met airbags vooraan. Dit kan gevaarlijk zijn. Dit geldt niet voor zogenaamde zijairbags.
- Het product moet worden gebruikt op een naar voren gerichte stoel die is uitgerust met een 3-puntsgordel die is goedgekeurd volgens ECE R16 of een gelijkwaardige norm.
- Het product kan zowel op de voor- als op de achterbank worden gebruikt. We raden echter aan om het op de achterbank te monteren.
- Het product is goedgekeurd volgens de strengste Europese veiligheidsnormen (ECE R129/03) en is geschikt voor kinderen met een lengte van 76-150cm.
- "BELANGRIJK - GEBRUIK NIET NAAR VOREN GERICHT VOORDAT DE LEEFTIJD VAN HET KIND OUDER IS DAN 15 MAANDEN (raadpleeg de instructies)".
- Vergeet niet dat het interne veiligheidsharnas dat het kind vasthoudt, moet worden aangepast aan de lichaamsvorm van het kind en niet moet worden gedraaid. Om deze reden mag het kind geen dikke kleding onder het veiligheidsharnas dragen.
- Na een ongeval kan de stoel onveilig worden door schade die niet direct merkbaar is. Het moet daarom worden vervangen.
- De veiligheid van de stoel kan alleen door de fabrikant worden gegarandeerd als deze door de oorspronkelijke eigenaar is uitgegeven.
- Wij raden u ten zeerste aan om geen tweedehands product te gebruiken, omdat u niet zeker weet wat ermee is gebeurd.
- De harnaspads zijn belangrijk voor de veiligheid van je kind, gebruik ze daarom altijd.
- Zorg ervoor dat alle bagage en voorwerpen die bij een ongeval letsel kunnen veroorzaken, goed zijn vastgezet.

## 2. Belangrijke veiligheidsinformatie



### WAARSCHUWING

- Het wordt aanbevolen dat het autostoeltje niet meer dan 5 jaar na de productiedatum wordt gebruikt. De eigenschappen van de producten kunnen verslechteren door bijvoorbeeld veroudering van het plastic en dit is mogelijk niet zichtbaar.
- De bewegende delen van het autostoeltje mogen op geen enkele manier worden gesmeerd.
- Het babyautostoeltje mag niet zonder de hoes worden gebruikt. Gebruik een originele hoes, want de hoes draagt bij aan de veiligheid van de stoel.
- De stoel moet worden vastgezet met een veiligheidsgordel, zelfs als deze niet wordt gebruikt. Een onbeveiligde stoel kan andere passagiers in de auto verwonden bij een dringende stop.
- De stijve voorwerpen en kunststof onderdelen van een kinderbeveiligingssysteem moeten zodanig zijn geplaatst en geïnstalleerd dat zij tijdens het dagelijks gebruik van het voertuig niet bekneld kunnen raken door een beweegbare stoel of in een deur van het voertuig.
- Zorg ervoor dat de stoel niet wordt beschadigd door de banden tussen of onder zware bagage, verstelbare stoelen of het dichtslaan van de autodeur enz.
- Er mogen geen wijzigingen aan het product worden aangebracht, omdat dit van invloed kan zijn op een deel of de algehele veiligheid van de stoel.
- Bij warm weer zullen de plastic en metalen delen van het product heet zijn. U moet de stoel bedekken wanneer de auto onder de zon geparkeerd staat.
- Om schade aan de hoes te voorkomen, mag u het logo van het product niet verwijderen .
- Gebruik de stoel zelfs tijdens een korte rit, want dan gebeuren de meeste ongelukken .
- Neem een korte pauze in een lange reis. Zodat je kind wat tijd heeft voor de ontspanning.
- Geef zelf het goede voorbeeld en draag altijd je veiligheidsgordel.
- Vertel je kind dat hij/zij nooit met de gesp van het harnas mag spelen.
- **OPMERKING:** Uw autostoeltje kan veilig worden bevestigd op bijna de stoelen van de auto's. Op sommige stoelen zijn de gordels echter bevestigd, zodat een goede installatie niet mogelijk is, probeer in dat geval een andere stoel.



## 3. Hoe het product te gebruiken

### 3.1 Gebruik in het voertuig

U kunt uw autostoeltje als volgt gebruiken:

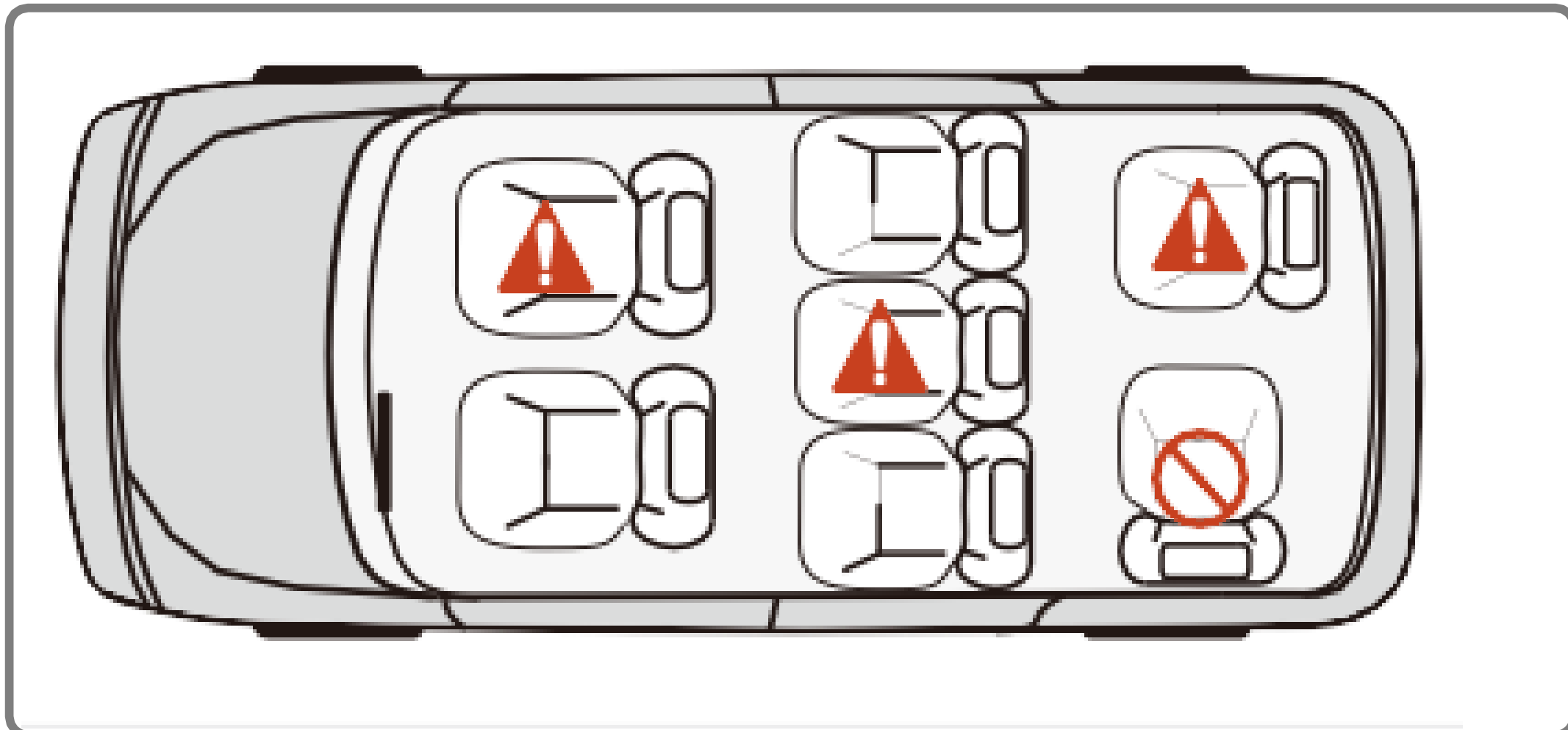

- Het autostoeltje is ontworpen om alleen op naar voren gerichte stoelen te worden gemonteerd.
- **AANDACHT! HET AUTOSTOELTJE MAG NIET OP NAAR ACHTEREN GERICHTE OF ZIJDELINGS GERICHTE STOELN WORDEN GEMONTEERD.**

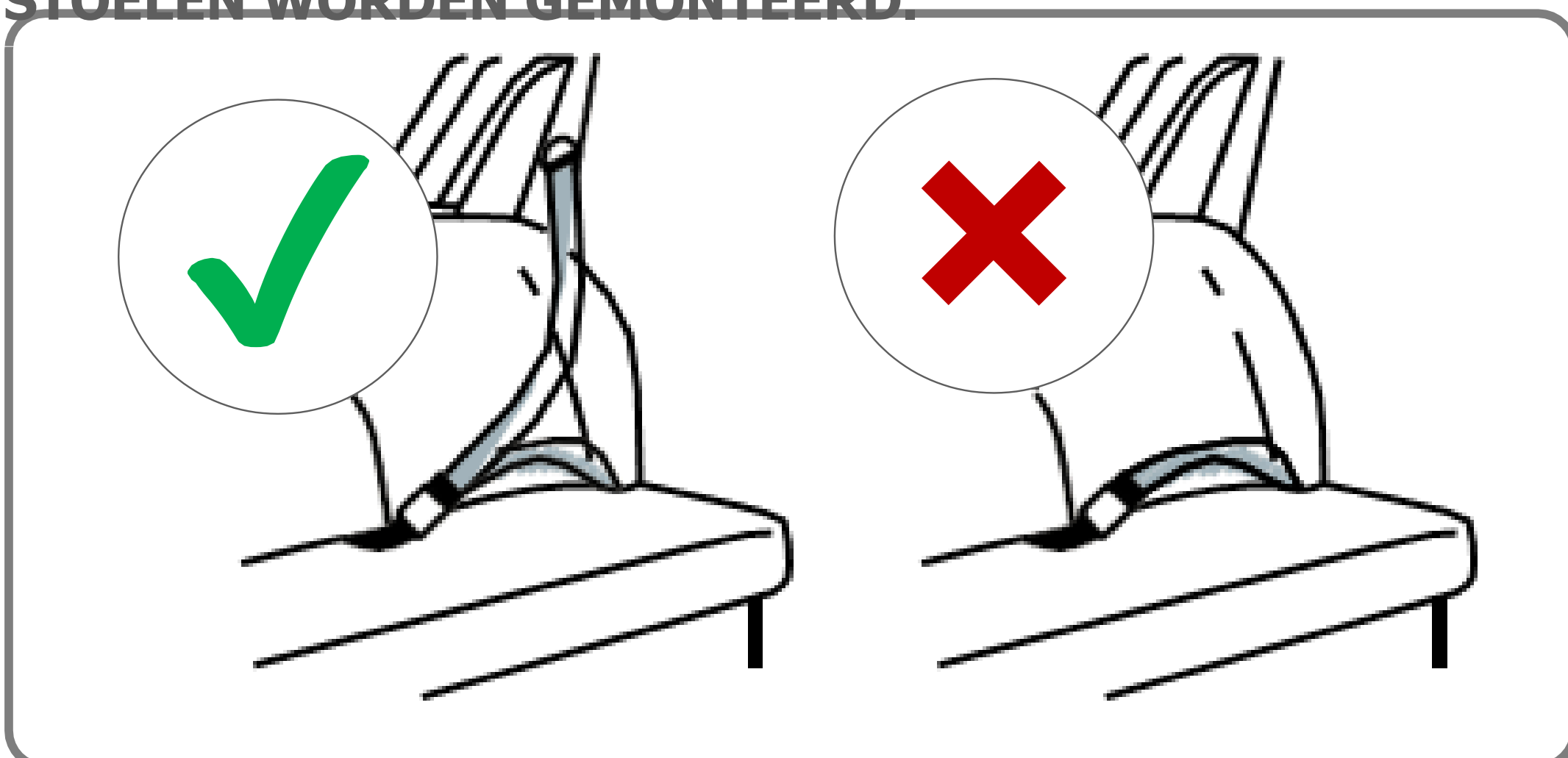

Neem de voorschriften in acht die van toepassing zijn op uw specifieke land. De veiligheidsgordel moet zijn goedgekeurd volgens ECE R 16 of andere gelijkwaardige normen.

**NIET GEBRUIKEN MET EEN 2-PUNTSGORDEL.**  
**Installeer met de 3-puntsgordel.**



## 3. Hoe het product te gebruiken

### 3.1 Gebruik in het voertuig

▪ In de rijrichting	Juist
▪ Tegen de rijrichting in	Fout
▪ Het voertuig is alleen uitgerust met een 2-punts veiligheidsgordel.	Fout
Het gebruik van een 2-puntsgordel verhoogt het risico op letsel aanzienlijk uw kind bij een ongeval.	
▪ Het voertuig is uitgerust met een 3-punts veiligheidsgordel.	Juist
<b>De veiligheidsgordel moet zijn goedgekeurd volgens ECE R16 of een vergelijkbare standaard (zie testetiket op de band met een "E" of "e" in een cirkel).</b>	
▪ Op de passagiersstoel voorin	Juist (1)
<b>*** (1) Niet gebruiken op passagiersstoelen met een airbag vooraan!</b>	
▪ Op de buitenste achterbank	Juist
▪ Op de middelste achterbank*	Juist (2)
<b>*** (2) Kan worden gebruikt als de autostoel is uitgerust met 3-punts ceintuur</b>	

(Neem de voorschriften in acht die van toepassing zijn op uw specifieke land).



#### **BELANGRIJK!**

- Als het autostoeltje op de voorstoel is geïnstalleerd, moet de airbag voorin worden gedeactiveerd. Het wordt aanbevolen om het autostoeltje alleen op de achterbank van de auto te installeren.
- Raadpleeg de handleiding van uw voertuig voor informatie over de geschiktheid van de stoel voor gebruik met een autostoeltje.

## 3. Hoe het product te gebruiken

### 3.2 Je baby vastzetten met de baby-insert

De baby-insert verbetert het comfort en geeft extra ondersteuning voor kinderen. We raden aan om zowel het onderste deel als het bovenste deel te gebruiken, dat dient als een kussen voor het hoofd van het kind totdat het kind meer ruimte in het autostoeltje nodig heeft. Vervolgens moeten de inzetstukken worden verwijderd.

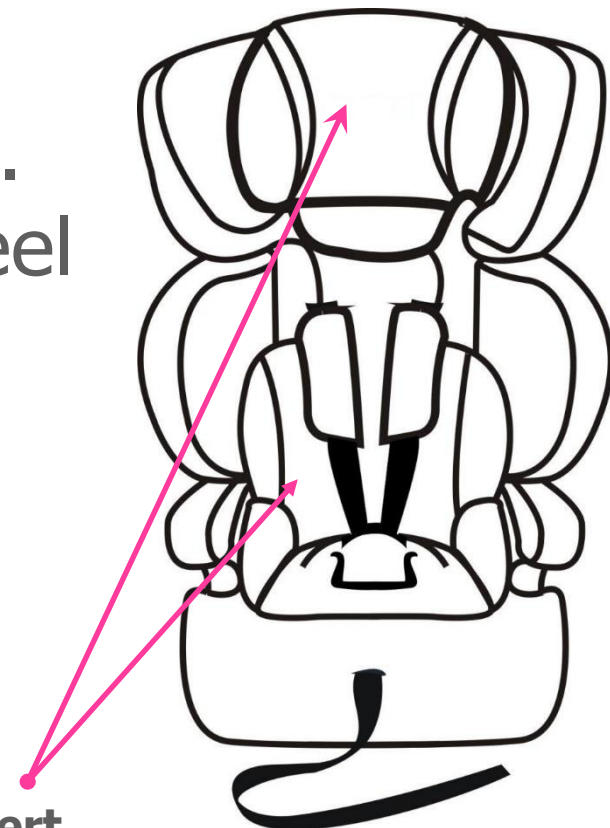

Baby insert

- **Installatie van insert**
- Maak het interne veiligheidsharnas (7) los door op de rode knop op de gesp te drukken (2).
- Plaats het inzetstuk in het autostoeltje zodat het aan de zijkanten hecht.
- Pas de positie van het interne veiligheidsharnas aan. Controleer of het veiligheidsharnas niet gedraaid is.
- Plaats met behulp van een riem het bovenste deel van het inzetstuk op de hoofdsteun.



### Voor de bescherming van je baby

- **BELANGRIJK OM TE WETEN:**
- Zet je baby altijd vast in het autostoeltje met behulp van het harnas.
- Laat uw baby nooit onbeheerd achter in het autostoeltje wanneer u hem op verhoogde oppervlakken plaatst (bijv. een tafel, luierverschooneenheid, enz.).
- Laat het uiteinde van de riem nooit vast komen te zitten in bewegende delen (bijv. automatische deuren, roltrappen, enz.).
- **Voorzichtigheid! De plastic onderdelen van het autostoeltje warmen op in de zon, waardoor je baby kan verbranden. Bescherm je baby en het autostoeltje tegen intensieve zonnestraling (bijvoorbeeld door een lichte doek over het stoeltje te leggen).**
- Haal je baby zo vaak mogelijk uit het autostoeltje om zijn ruggengraat te ontlasten.
- We raden aan om regelmatig pauzes te nemen tijdens lange reizen. Ook buiten de auto moet je je baby niet te lang in het autostoeltje laten zitten.



## 3. Hoe het product te gebruiken

### 3.3 Hoe de riemen en hoofdsteun aan te passen

- **Afstellen van de riemen**

Maak de harnessriemen los door op de ontspanknop te drukken en de harnessriemen naar je toe te trekken.

**Notitie! Trek niet aan de schoudervullingen.**



### JUISTE SCHOUDERBAND HOOGTE



**BELANGRIJK!** De juiste gordelhoogte van de schoudergordels wordt bereikt wanneer de gordel iets boven de schouder van het kind in de schaal verdwijnt.

**Zorg ervoor dat de schoudergordels goed over de schouders van het kind.**



### 3. Hoe het product te gebruiken

#### 3.3 Hoe de gordels en hoofdsteun af te stellen

- De hoogte van de schouderband aanpassen

Als de hoogte van uw autostoeltje niet bij uw kind past, moet u het aanpassen volgens de volgende stappen (fig.1-5):

- Stap 1: Maak de gordel los en draai het kinderzitje naar achteren (fig. 1).
- Stap 2: Schuif twee schouderbanden van de connector (fig. 2).
- Stap 3: Trek schoudervulling en riemen uit de riemsleuf (fig. 3).
- Stap 4: Draag de schouderbanden door de gewenste overeenkomstige riemsleuven (Fig.4)
- Stap 5: Zorg ervoor dat de veiligheidsgordels goed in de sleuven zijn geïnstalleerd en dat er geen vervorming optreedt. Bevestig de riemen terug op de harnasconnector (fig.5).
- Om de bandjes te verwijderen, doe je het bovenstaande in omgekeerde volgorde.

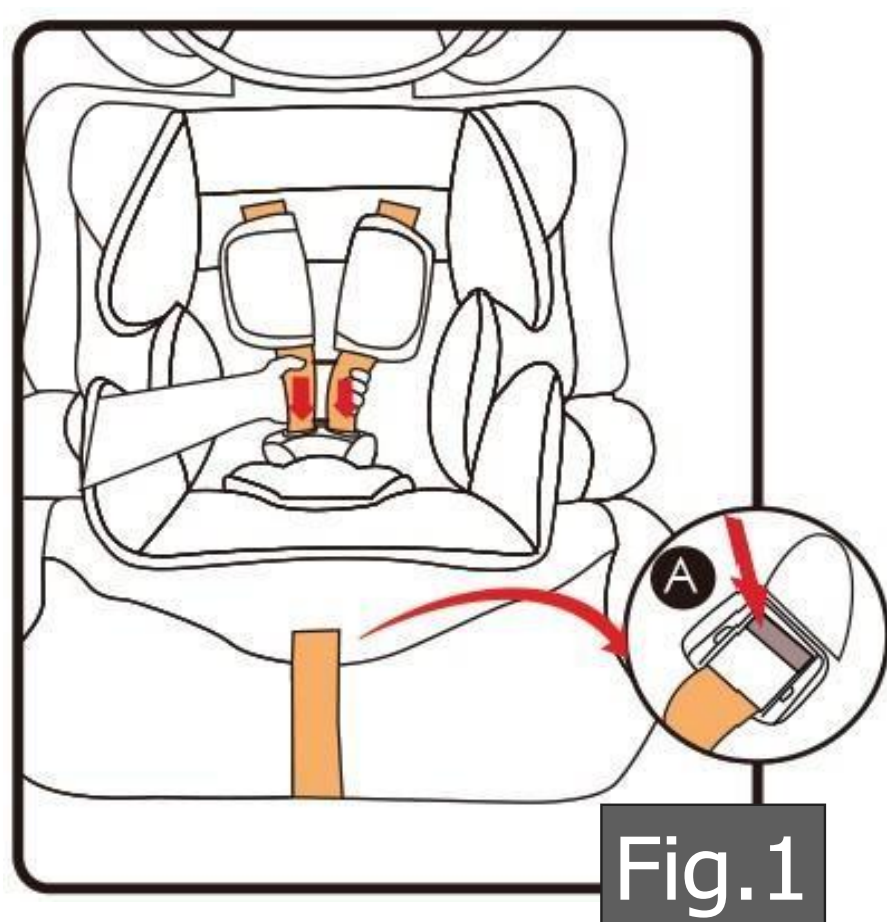

Fig.1

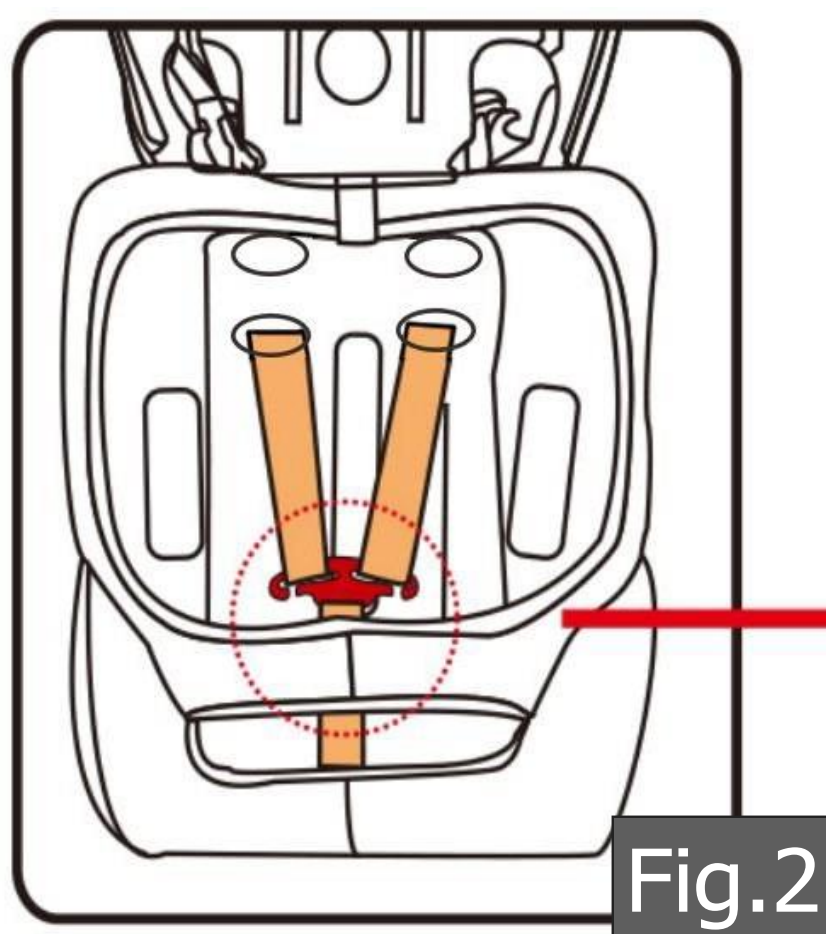

Fig.2

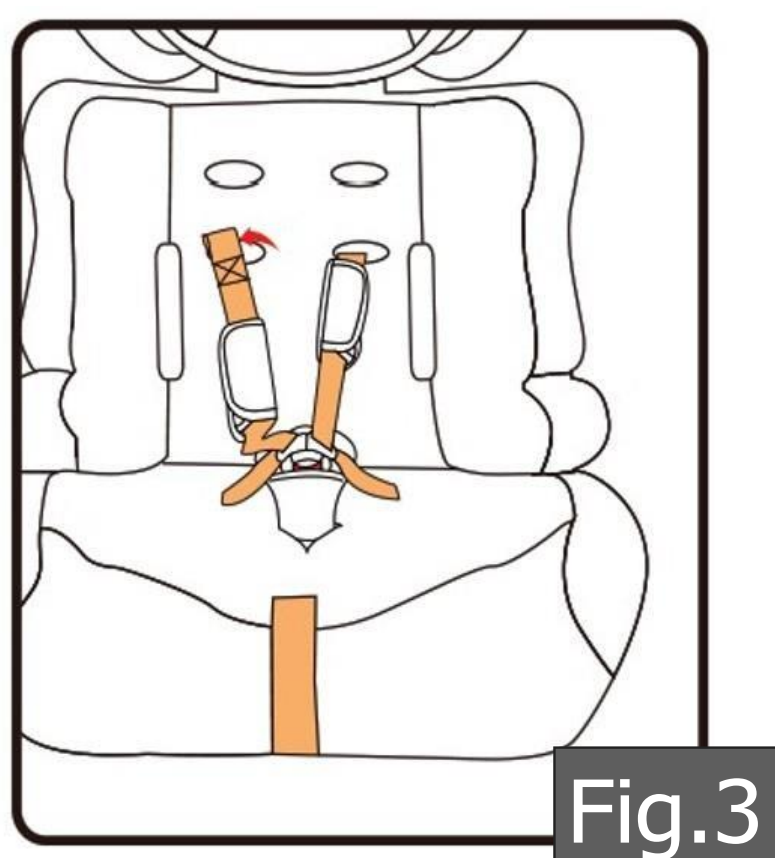
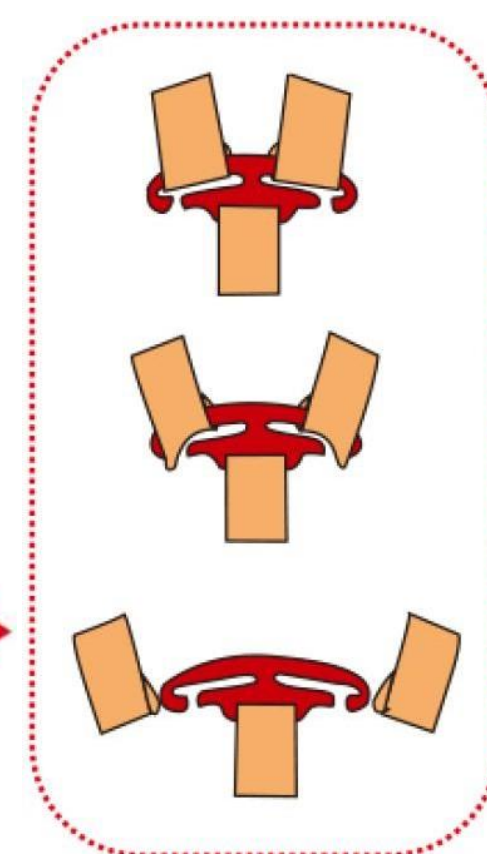

Fig.3

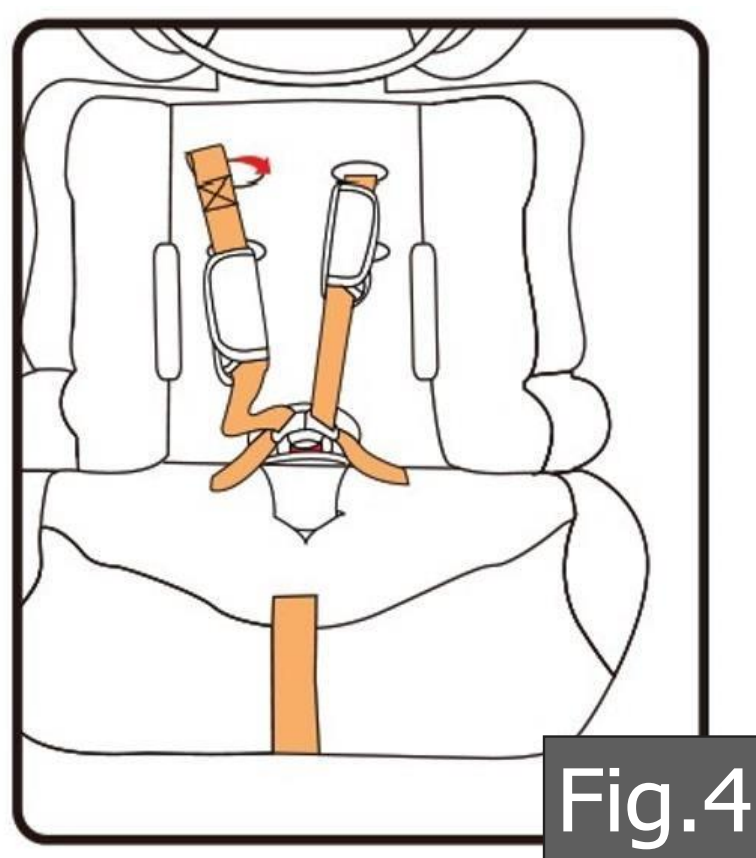

Fig.4

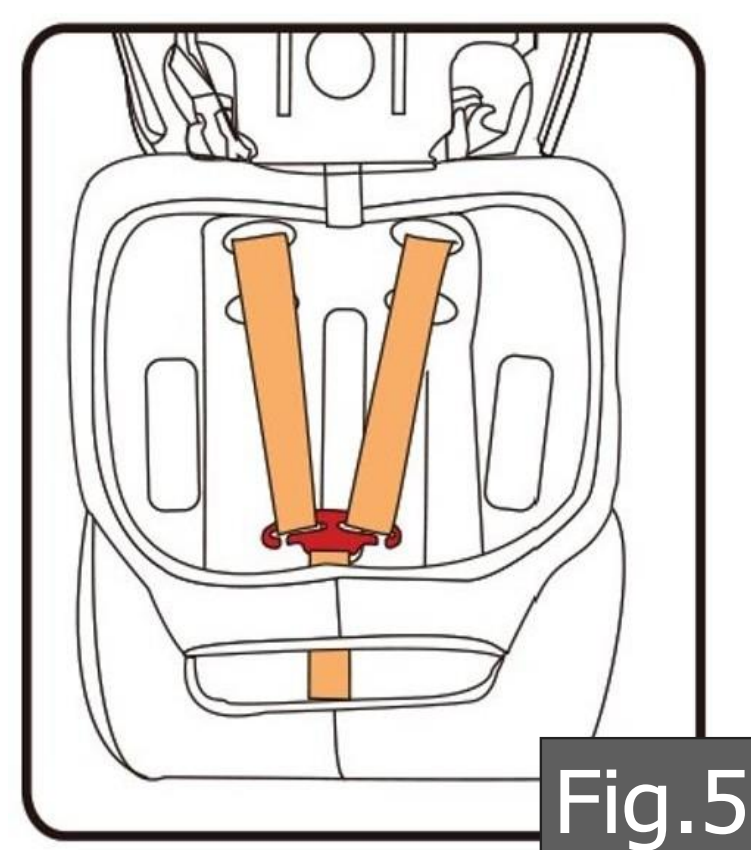

Fig.5



## 3. Hoe het product te gebruiken

### 3.3 Hoe de riemen en hoofdsteun aan te passen

- **Hoogtes van de hoofdsteun aanpassen**

- De hoofdsteun kan in verschillende hoogtes worden ingesteld. Druk op de rode knop aan de bovenkant van de achterkant van de stoel en trek de hoofdsteun zachtjes omhoog om te ontgrendelen. De hoofdsteun kan nu op de gewenste hoogte worden versteld (omhoog/omlaag).
- Laat de knop los en de hoofdsteun wordt vergrendeld.

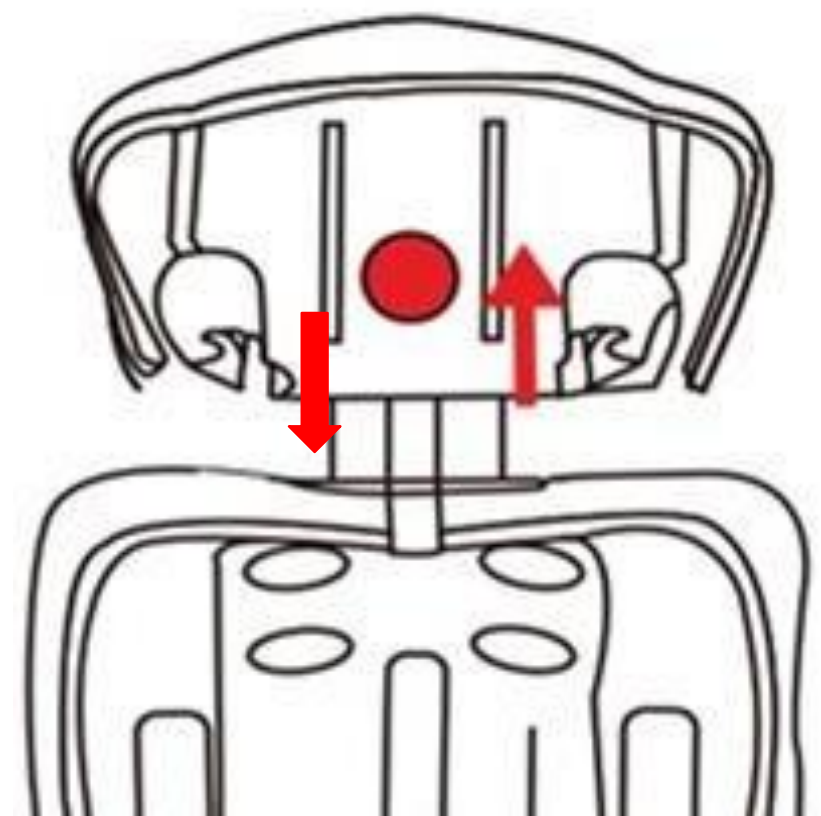

**BELANGRIJK!** Zorg ervoor dat de hoofdsteun van de stoel op zijn plaats is vergrendeld, probeer deze op en neer te bewegen. Zorg ervoor dat de hoofdsteun goed aansluit op het hoofd.

**AANDACHT!** Een goede afstelling van de hoogte van de hoofdsteun heeft een directe invloed op de veiligheid van het kind. Plaats het autostoeltje op de autostoel.

Plaats uw kind in het autostoeltje en controleer de hoogte van de hoofdsteun. Aandacht! Herhaal indien nodig de stappen om de hoogte van de hoofdsteun aan te passen totdat u de optimale hoogte bereikt.

## 3. Hoe het product te gebruiken

### 3.4 Je baby vastzetten met het harnas

- Maak de harnasriemen los door op de ontspanknop A te drukken en de harnasriemen zo ver mogelijk te trekken.
- **Notitie! Trek niet aan de schoudervullingen.**

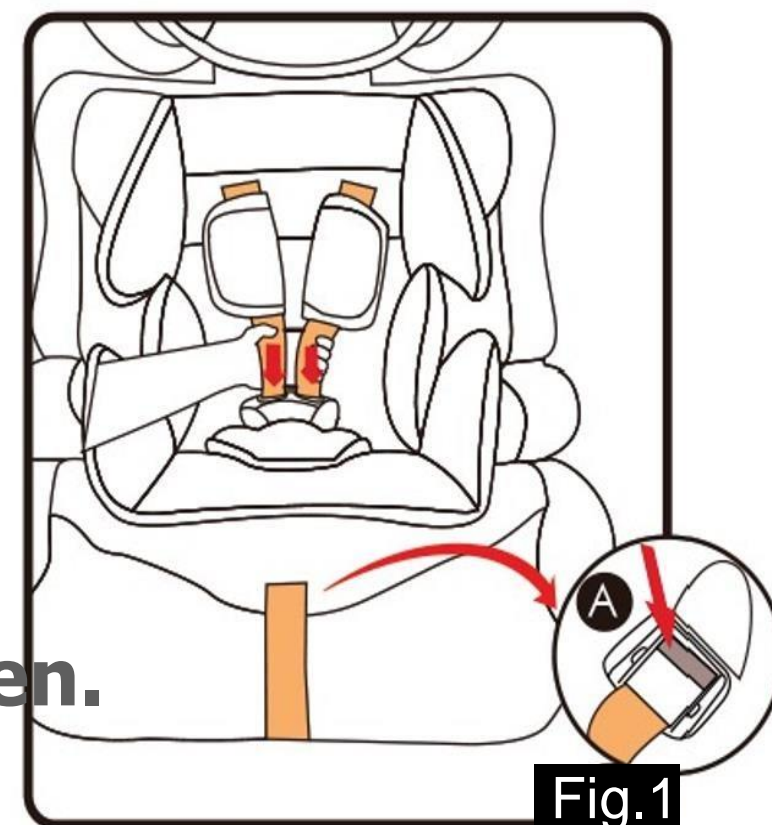

Fig.1

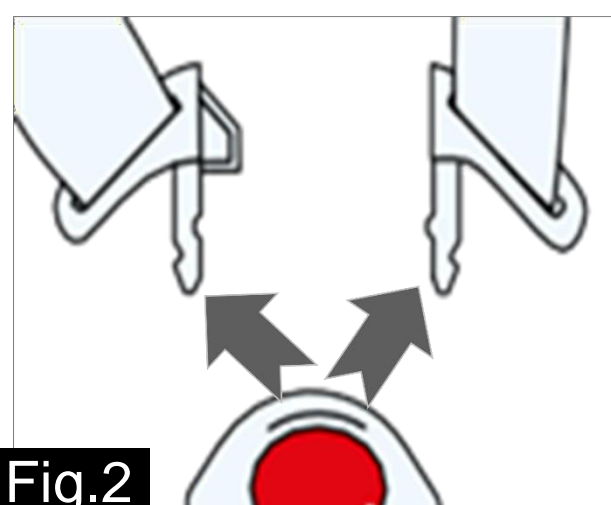

Fig.2

- Open de gesp van het harnas en plaats de harnasriemen aan de zijkanten van het autostoeltje.

- Leg de baby in het autostoeltje.
- De juiste riemhoogte van de schoudervullingen wordt bereikt wanneer de riem iets boven de schouder van het kind in de schaal verdwijnt.
- *Zorg ervoor dat de harnasriemen goed over de schouders van het kind passen.*



Fig.3

Fig.4



- Breng twee gesptongen bij elkaar en steek ze erin de gesp met een hoorbaar geluid "klik".



## 3. Hoe het product te gebruiken

### 3.5 Het harnas aanspannen

- Trek aan de schouderbanden om speling in het taillegedeelte te elimineren, zodat het interne veiligheidsharnas plat ligt.
- Span de riemen van het veiligheidsharnas aan met de verstelriem totdat deze plat op het lichaam van het kind ligt en er dicht bij ligt. Zorg ervoor dat de strakheid comfortabel is voor uw kind.
- Een los harnas kan gevaarlijk zijn. Controleer de aanpassing van het harnas en span aan telkens wanneer het kind in de stoel wordt geplaatst.

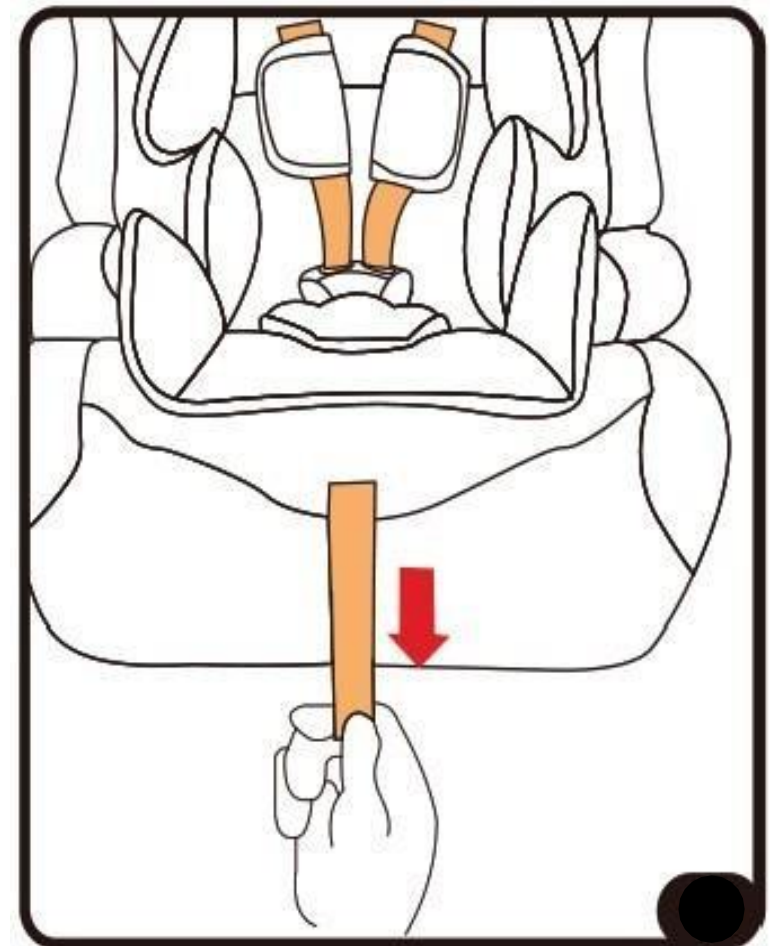

- **OPMERKING:** De riemen van het interne veiligheidsharnas III de taille moeten zo laag mogelijk op de heupen van het kind worden geplaatst.
- Let op het uiteinde van de band. Tijdens het reizen (vooral buiten de auto) moet het altijd aan de hoes worden bevestigd.

### VOORZICHTIGHEID! Draai of verwissel de harnasriemen niet.

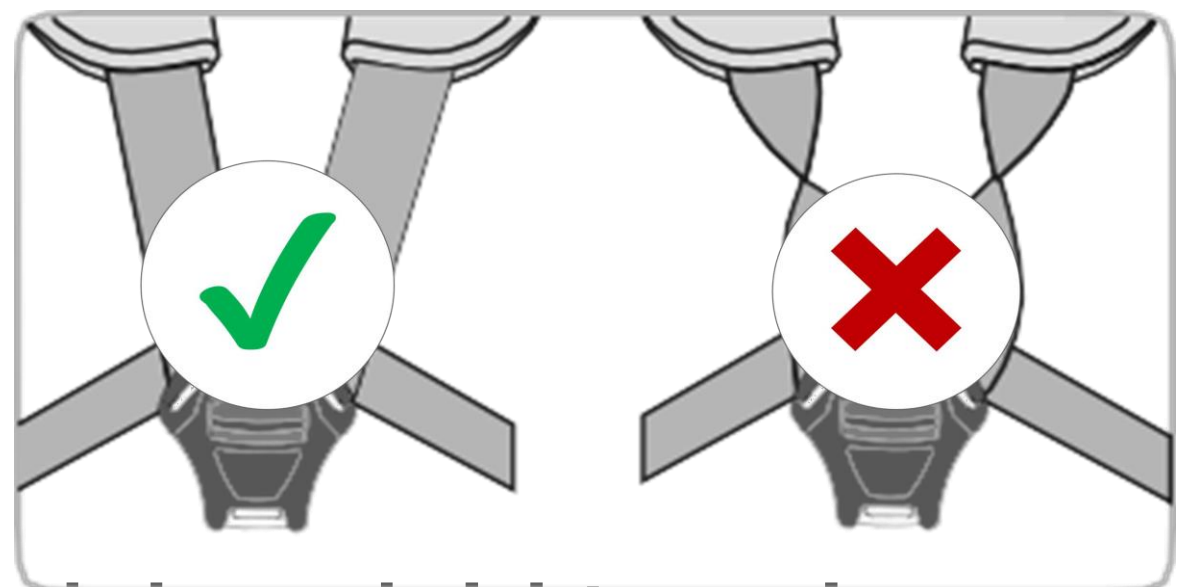

### 3.6 Checklist om ervoor te zorgen dat je baby op de juiste manier wordt vastgespeld.

#### Controleer voor de veiligheid van uw baby dat:

- De harnasriemen van het autostoeltje zitten comfortabel maar stevig om je kindje.
- De harnasriemen zijn correct afgesteld.
- De harnasriemen zijn niet gedraaid.
- De gespktongen zijn bezig met de gesp van het harnas.

## 4. INSTALLATIE



**Laat uw kind niet onbeheerd achter in het kinderzitje in het voertuig.**

**In het geval van een noodstop of een ongeval kunnen onbeveiligde personen of voorwerpen letsel toebrengen aan andere inzittenden van het voertuig. Controleer altijd of:**

- De rugleuningen van de autostoelen zijn vergrendeld (d.w.z. dat een inklapbare achterbankvergrendeling is ingeschakeld).
- Alle zware of scherpe voorwerpen in het voertuig (bijv. op de hoedenplank) zijn vastgezet.
- Alle personen in het voertuig hebben hun veiligheidsgordels vastgemaakt.
- Het child-veiligheidszitje is altijd beveiligd wanneer het zich in het voertuig bevindt, zelfs als er geen kind wordt vervoerd.

### **Om uw voertuig te beschermen**

Sommige autostoelhoeden van gevoelige materialen (bijv. velours, leer, enz.) kunnen slijtagesporen ontwikkelen wanneer kinderzitjes worden gebruikt. Dit kan worden voorkomen door een deken of handdoek onder het kinderzitje te leggen.

### **Speciale opmerking:**

- Dit product vermindert de schade van verkeersongevallen voor kinderen, maar kan de absolute veiligheid van kinderen niet garanderen, dus houd u tijdens het rijden strikt aan de lokale verkeerswetten en -voorschriften
- Dit product is goedgekeurd met de VN-reglement nr. 129/03-serie, voor algemeen gebruik in voertuigen en het past op de meeste, maar niet alle autostoelenposities.
- Houd deze gebruiksaanwijzing in goede staat en lees deze grondig door voor gebruik. Het zal u helpen om het kinderzitje correct te installeren. Elke onjuiste installatie kan uw kind ernstig letsel toebrengen. De fabrikant is niet verantwoordelijk voor enig gevaar veroorzaakt door een verkeerde installatie.



## 4. INSTALLATIE

### 4.1 Voorwaarts gerichte autostoelinstallatie voor kinderen tussen 76 en 105 cm lang met behulp van een

4.1.1 Stel de hoogte van de schouderbanden en de hoofdsteun in op de hoogte van het kind (zie rubriek 3.3).

#### 4.1.2 Het autostoeltje bevestigen



Fig.1

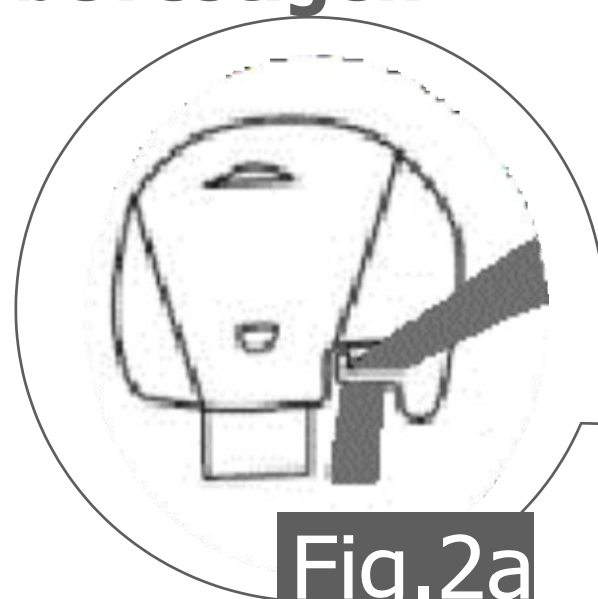

Fig.2a

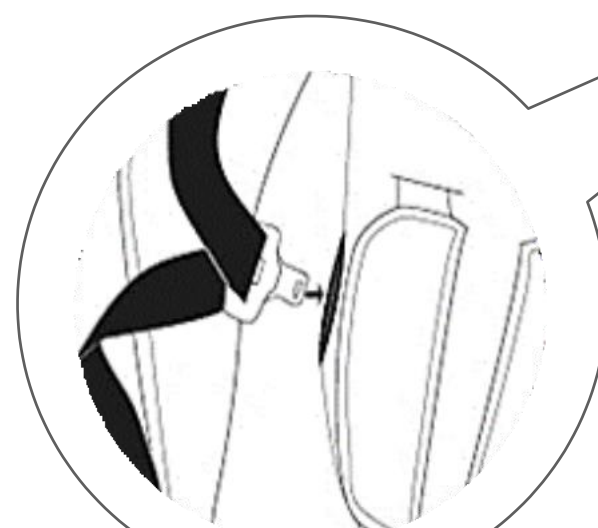

Fig.2b

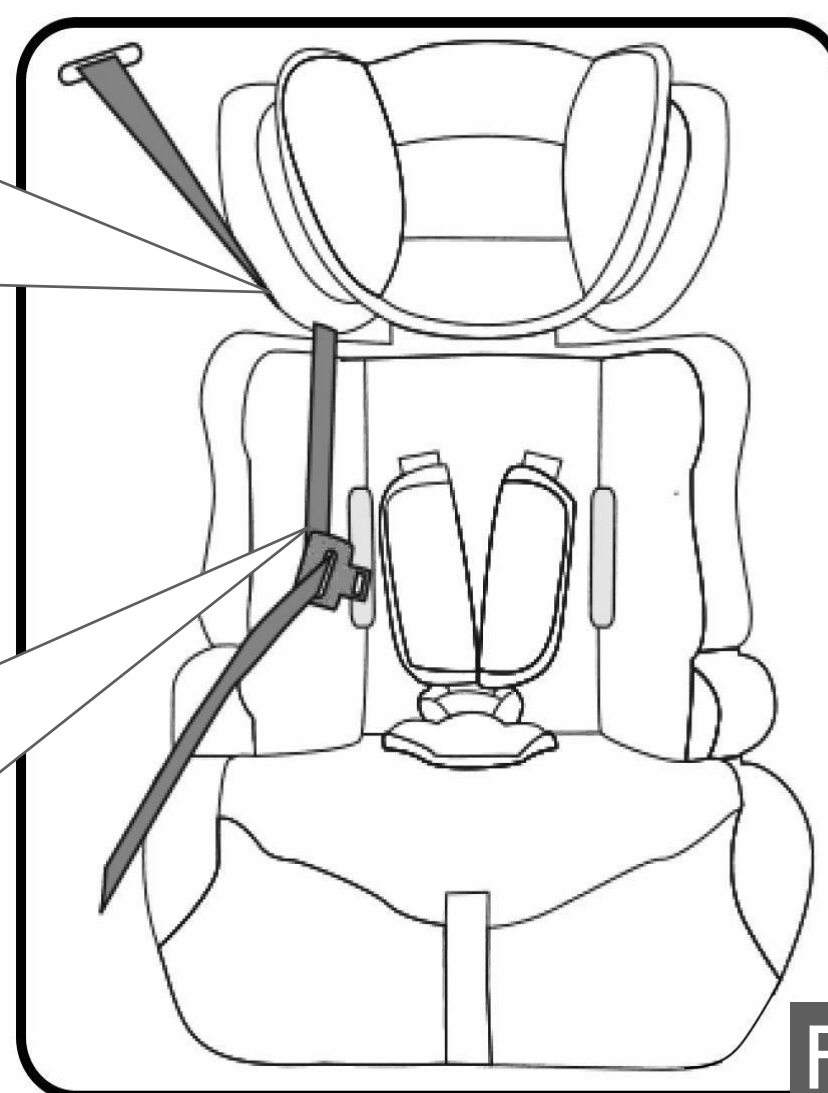

Fig.2

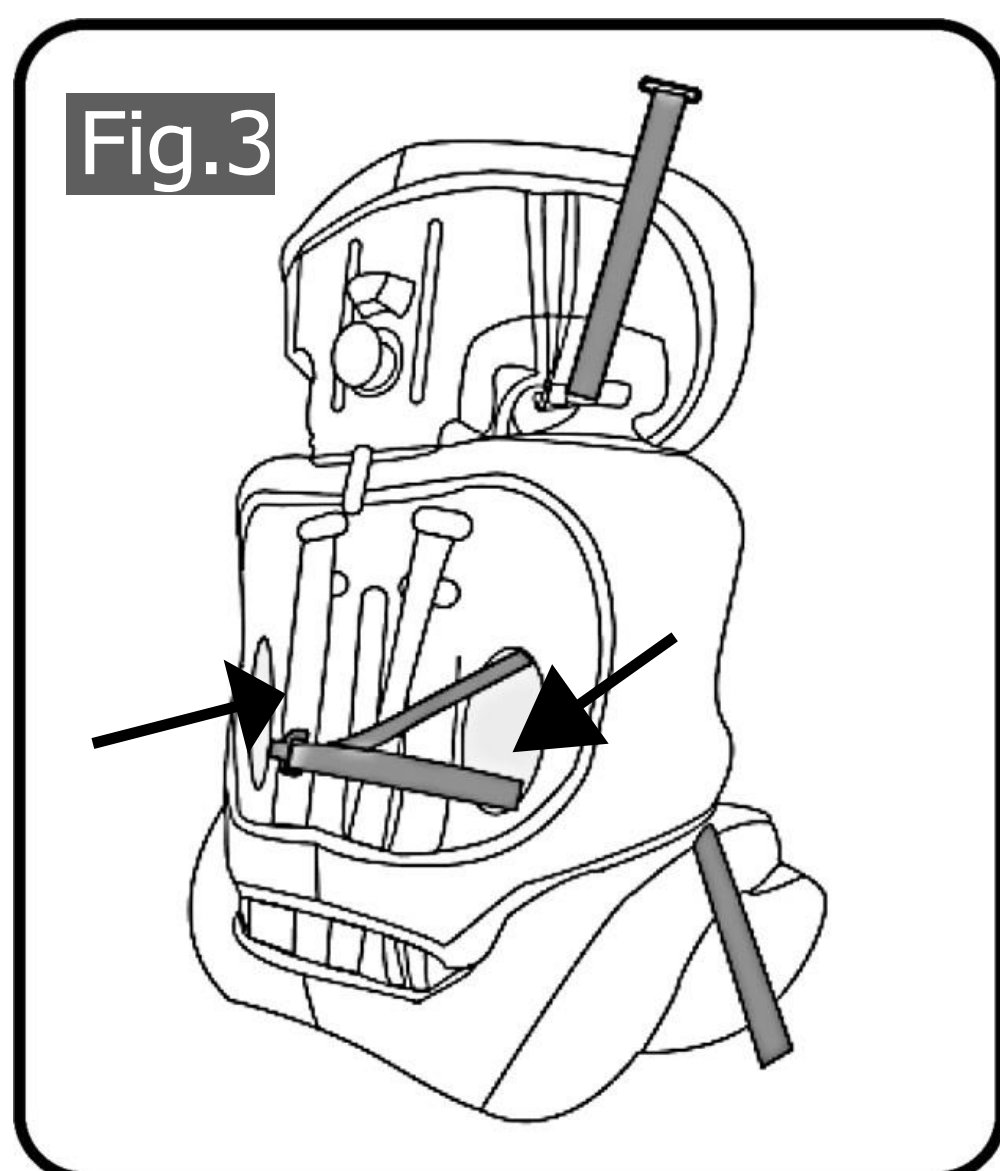

Fig.3

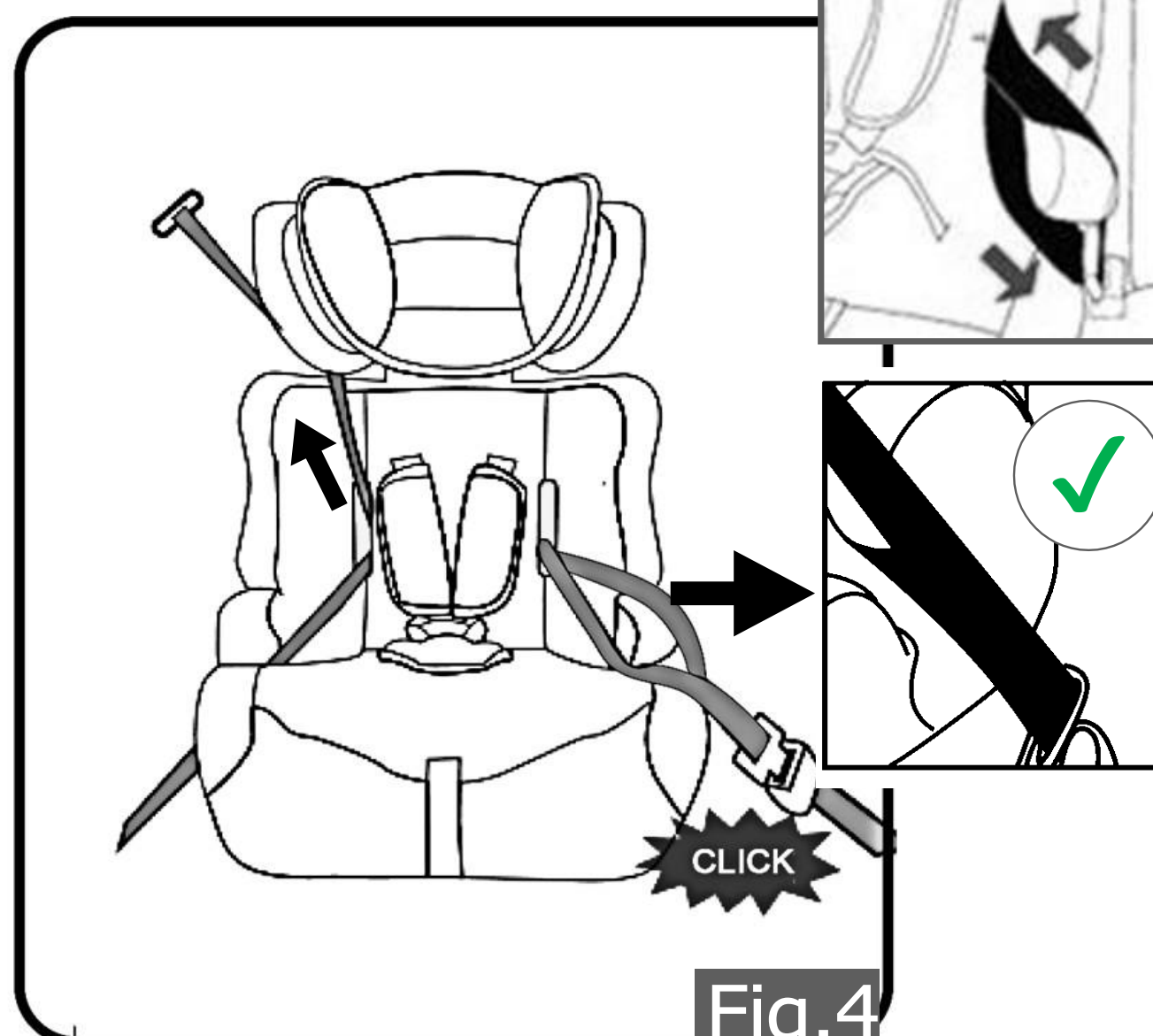

Fig.4

## 4. INSTALLATIE

### 4.1 Voorwaarts gerichte autostoelinstallatie voor kinderen tussen 76 en 105 cm lang met behulp van een driepuntsgordel voor auto's

#### 4.1.2 Het autostoeltje bevestigen

- Stap 1: Plaats het kinderzitje op het autostoeltje en zorg ervoor dat het stevig tegen de rugleuning van de stoel wordt gedrukt.
- Stap 2: Trek de autogordel (diagonaal) onder de gordelgeleider. Zie fig. 2 bis.
- Rijg de veiligheidsgordel door de stoffen gordelsleuf en de heupgordel onder de armleuning van de booster. Zie fig. 2b.
- Stap 3: Haal de veiligheidsgordel door de gordelsleuf (13) en verder via de parallelle gordelsleuf. (Fig.3)
- Stap 4: Haak de veiligheidsgordel over de armleuning van de stoelverhoger (fig. 4), en vergrendel de veiligheidsgordel op zijn plaats met Click-geluid. Span de veiligheidsgordels aan totdat het autostoeltje veilig is.

**BELANGRIJK!** De autogordels die het kinderzitje vasthouden, moeten strak zitten. Trek aan de riemen om ze aan te spannen.

**Ga te werk zoals beschreven in rubriek 3.4 en 3.5.**

#### 4.1.3 Losmaken van de riem (zie rubriek 3.4)

#### 4.1.4 Plaats het kind in het kinderzitje en maak de gordels vast (zie rubriek 3.5 voor meer informatie)

- Stap 1: Maak de riem los, open de gesp en leg ze opzij.
- Stap 2: Plaats het kind op het veiligheidszitje en ga vervolgens door de twee riemen op de schouders van het kind.
- Stap 3: Bevestig de gespen
- Stap 4: Trek de gordelriemen omhoog van het verbindende gedeelte en trek vervolgens aan de gordelverstellerband totdat de gordels zijn vastgemaakt.
- Stap 5: Stel de riemen zo strak mogelijk in binnen het comfortbereik.
- Stap 6: Stel de gordels elke keer zo strak in als kinderen op de stoelen worden geplaatst, omdat het gevaarlijk is zonder vast te maken het. Zorg ervoor dat alle riemen zo min mogelijk slijten en het bekken vast zit.



## 4. INSTALLATIE

### 4.2 Voorwaarts gerichte autostoelinstallatie voor kinderen tussen 100 en 125 cm lang met behulp van een driepuntsgordel voor auto's

Het kind uit deze groep mag niet worden vastgezet met de

**Voordat u het autostoeltje installeert,**

- **Verwijder het veiligheidsharnas van het autostoeltje (zie rubriek 4.2.1).** Let op: de baby-insert en beschermende pads moeten op een veilige plaats worden bewaard voor toekomstig gebruik.
- **Stel de hoofdsteun in op de hoogte van het kind (zie rubriek 3.3).**

#### 4.2.1 Demonteren van veiligheidsgordels

- Stap 1: Maak de gordelgesp los en draai de stoel naar achteren.
- Stap 2: Maak de riem los van de connector
- Stappen van installatie en verwijdering zijn volledig tegenovergesteld.
- Zorg ervoor dat alle onderdelen van de autogordels goed zijn geplaatst.

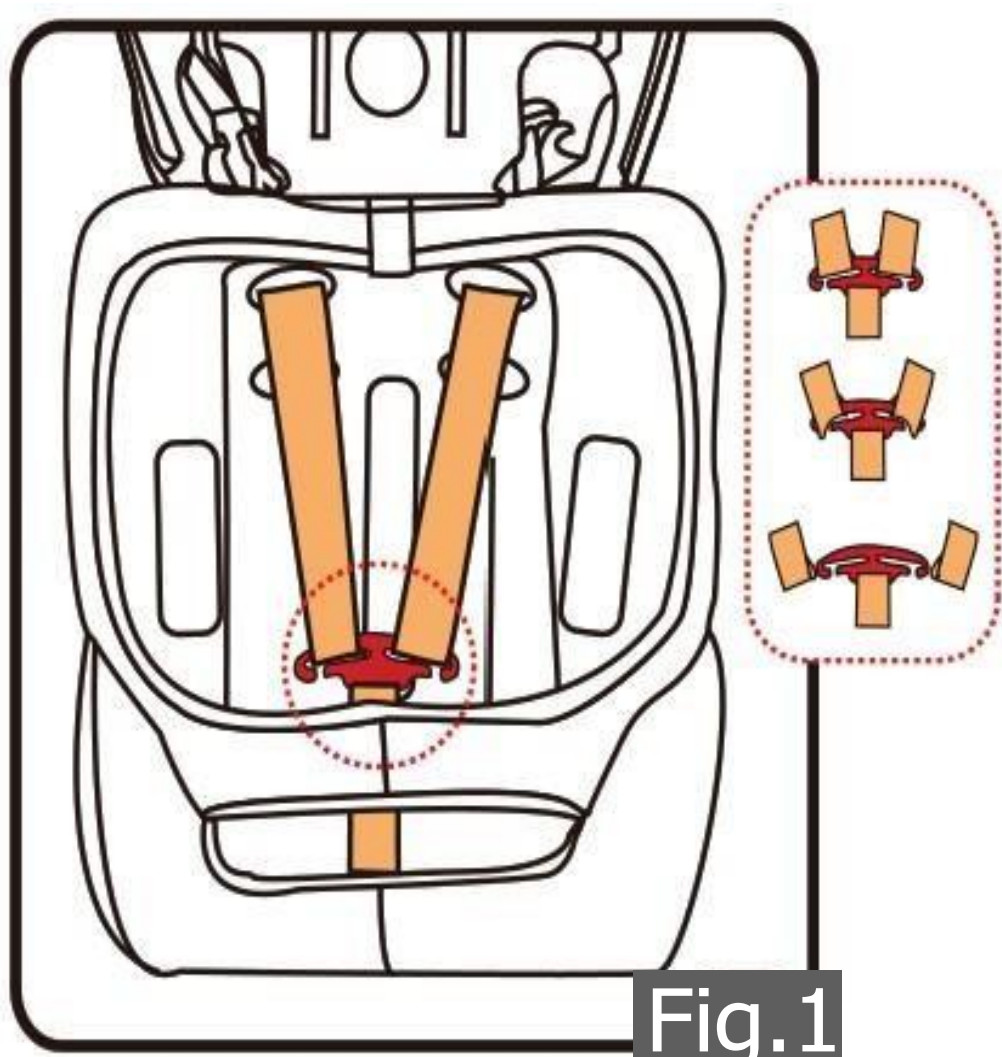

Fig.1

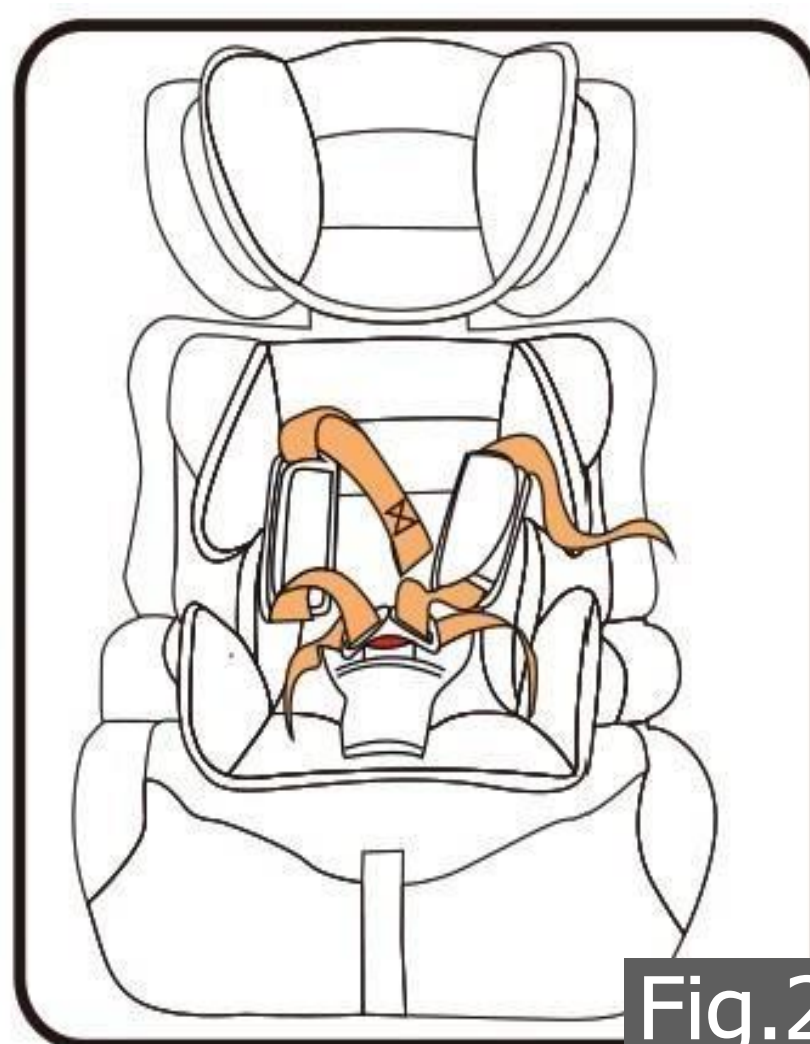

Fig.2

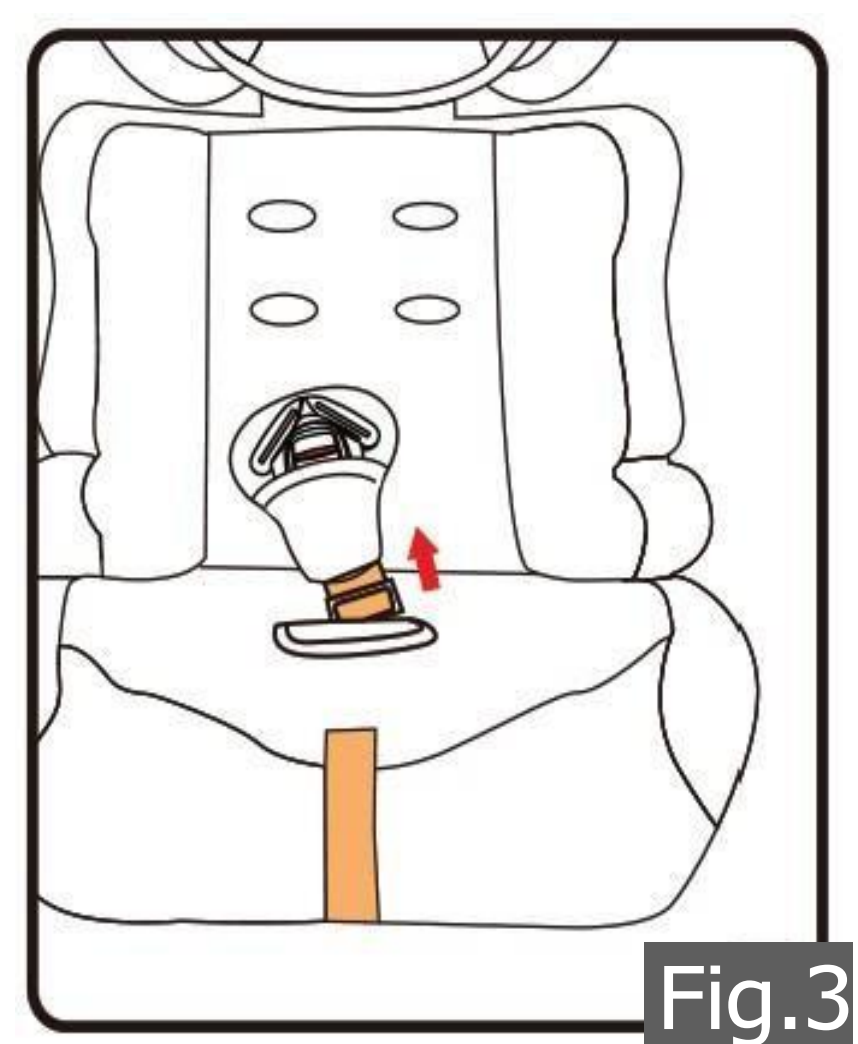

Fig.3



## 4. INSTALLATIE

### 4.2 Voorwaarts gerichte autostoelinstallatie voor kinderen tussen 100 en 125 cm lang met behulp van een driepuntsgordel voor auto's.

#### 4.2.2 Het autostoeltje bevestigen met gordels

- Stap 1: Plaats het kinderzitje op het autostoeltje en zorg ervoor dat het stevig tegen de rugleuning van het autostoeltje wordt gedrukt (fig. 1).
- Stap 2: plaats het kind op het veiligheidszitje (fig. 2).



Fig.1



Fig.2

- Stap 3: Leid de autogordel onder de arMLEUNINGEN (gordellijn groen gemarkeerd) van de heupgordel en zorg ervoor dat beide delen van de veiligheidsgordel onder de arMLEUNINGEN gaan .
- **Zorg ervoor dat de taillieriem zo laag mogelijk over de heupen van je kind is geplaatst, in de geleiders past en dat deze met een gesp is vastgemaakt .**
- De diagonale gordel gaat door de gordelgeleider aan de zijkant van de hoofdsteun (fig. 4). Maak de veiligheidsgordel van het voertuig vast, u hoort dan een "klik" (fig. 3 / fig.4).
- **De schoudergordel moet tussen de schouder en nek van het kind gaan.**
- Stap 4: Span de veiligheidsgordel aan door de diagonale riem omhoog te trekken. De riem kan niet worden gedraaid.

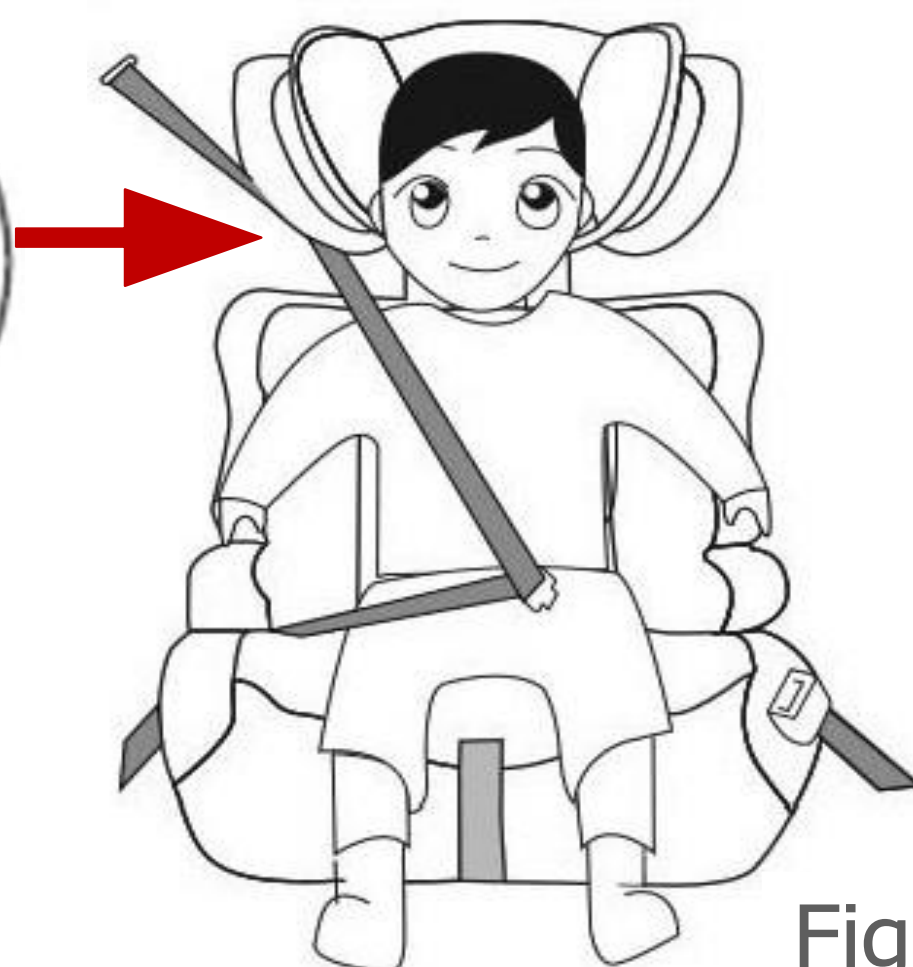

Fig.3



Fig.4



## 4. INSTALLATIE

### 4.3 Voorwaarts gerichte universele stoelverhogerinstallatie voor kinderen tussen 125 en 150 cm lang met behulp van een driepuntsgordel voor auto's



Fig.1

- Verwijder de rugleuning van de stoelverhoger en plaats op een veilige plaats, plaats met de andere fittingen.



Fig.2

- Plaats de stoelverhoger op de stoel van het voertuig en zorg ervoor dat deze stevig tegen de stoel en rugleuning van het voertuig staat.



Fig.3

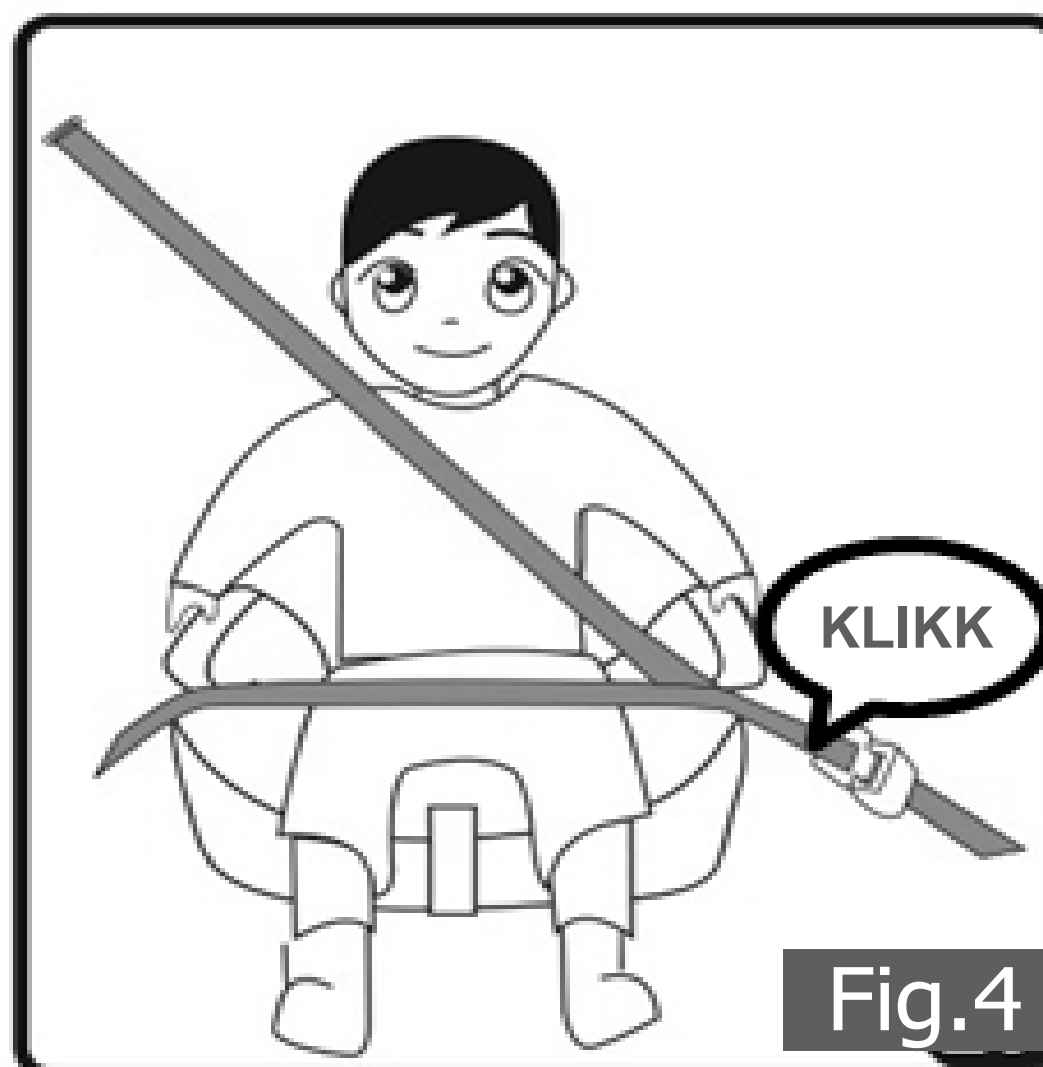

Fig.4

- Maak de veiligheidsgordel vast en zorg ervoor dat de heupgordel onder beide armlenningen gaat en de diagonale gordel onder de armlenning bij de gesp. Zorg ervoor dat de gordel niet is gedraaid en span vervolgens de veiligheidsgordels aan door de diagonale riem omhoog te trekken.
- Controleer de veiligheidsgordel om er zeker van te zijn dat er geen speling is en dat de gordel niet is gedraaid. Controleer ook of de hoes de beweging of pasvorm van de veiligheidsgordel op welke manier dan ook.
- Om het kind los te laten, maakt u de veiligheidsgordel gewoon op de normale manier los.

## 5. ZORGINSTRUCTIE

### 5.1 Reiniging

Zorg ervoor dat u alleen originele stoelhoezen gebruikt, omdat de stoelhoes belangrijk is voor de goede werking van het systeem.



**Het kinderzitje mag niet worden gebruikt zonder de stoelhoes.**

- De hoes kan worden verwijderd (zie fig.1) en worden gewassen met een mild reinigingsmiddel met behulp van de cyclus van de wasmachine voor delicate items ( 30 °C). Neem de instructies op het wasetiket van de hoes in acht. De kleuren van de hoes kunnen vervagen als ze op meer dan 30°C worden gewassen.
- Draai niet en droog nooit in de droger ( de stof kan loskomen van de vulling).
- De kunststof onderdelen kunnen worden gereinigd met een sopje. Gebruik geen agressieve reinigingsmiddelen (zoals oplosmiddelen).
- Het harnas kan worden verwijderd en gewassen in lauw Zeepsop.

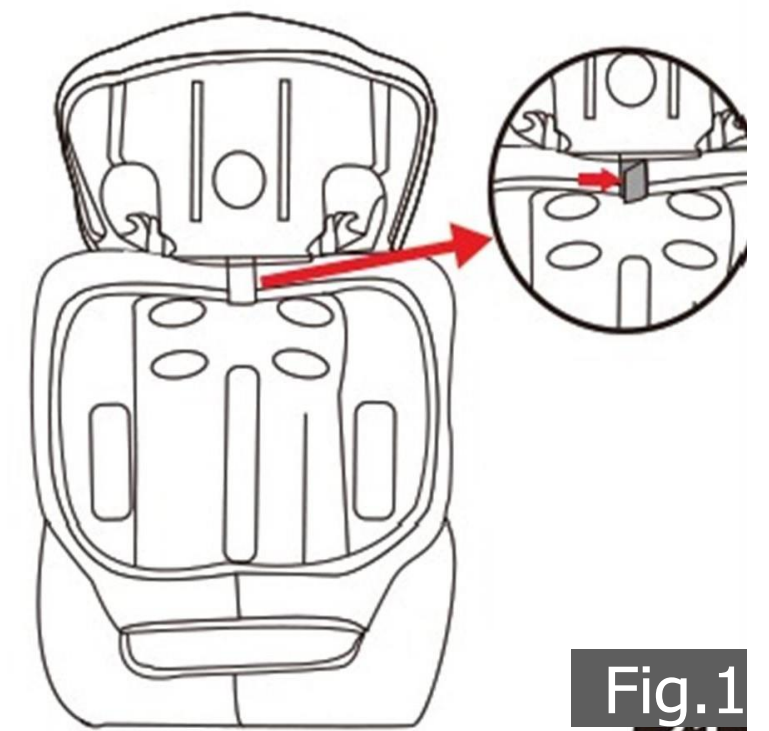

Fig.1



TEMPERATURE



DO NOT RINSE



NOT VERY HOT



NO DEHYDRATION

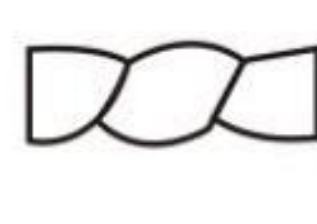

GENTLY RUB



LAY FLAT TO DRY

### 5.2 Controlelijst

Lees voor de zekerheid deze checklist door voordat je op pad gaat.

- Controleer of het harnasgordelsysteem goed en strak om je kindje past en of de schoudergordels op de juiste hoogte zitten.
- Controleer regelmatig of de gordel in het babyautostoeltje niet beschadigd is. Als het beschadigd is, gebruik uw product dan in geen geval.
- Controleer of u uw babyautostoeltje hebt vastgezet met de veiligheidsgordel.



## 6. Milieu vriendelijke

**Waarschuwing Verstikkingsgevaar!** Verpakkingsmateriaal is gevaarlijk voor kinderen. Laat kinderen nooit met verpakkingsmateriaal spelen.

### 6.1 Verwijdering en verpakking

De verpakking van uw unit bestaat uit materialen die nodig zijn om een effectieve bescherming tijdens het transport te garanderen. Deze materialen zijn volledig recyclebaar en verminderen daardoor de milieu-impact. Gooi de verpakking weg in een bak voor recyclebare materialen.

### 6.2 Verwijdering van oude apparatuur

Oude apparaten moeten worden weggegooid in overeenstemming met de richtlijnen en voorschriften van de lokale afvalverwijderingsautoriteit. Neem contact op met uw lokale administratie voor het adres van het dichtstbijzijnde recyclingcentrum en lever uw apparaat daar af.

**Het echte ontwerp van de producten kan afwijken van de gepresenteerde foto's. Alle afbeeldingen in deze gebruikershandleiding zijn alleen ter referentie. Het product is getest en voldoet aan alle eisen van de ECE R129 /03.**



# FableKids

love inspired.



Kantooradres:  
Fablekids  
Gneisenaustraße 10-11  
D-97074 Würzburg

Retouradres is te vinden in het impressum: <https://www.fable-kids.com>

BTW-identificatienummer: DE 263752326  
Rechtbank van het handelsregister is Würzburg, HRB 10082  
AEEA verord.-nr. DE 61617071



Kantooradres: FableKids • Gneisenaustraße 10-11 •  
97074 Würzburg



Ons klantenservicenummer:  
Tel. +44 (0) 208 068 5604



E-mailadres: [info@fable-](mailto:info@fable-kids.com)

