

FableKids

love inspired.



Fotelik samochodowy dla dziecka

MIKA



ECE R129/03
V.072023

Dziękujemy za wybranie **Fable Kids**.

Przeczytaj uważnie instrukcję przed użyciem i zachowaj do wglądu w przyszłości.

Spis treści

<u>1. Przegląd produktów</u>	1
<u>2. Ważne informacje dotyczące bezpieczeństwa</u>	4
<u>3. Jak korzystać z produktu</u>	6
<u>4. Instalacja</u>	14
<u>5. Instrukcja pielęgnacji</u>	20
<u>6. Utylizacja przyjazna dla środowiska</u>	21



Drodzy Rodzice,

Dziękujemy za zakup naszego produktu. Przeczytaj uważnie instrukcję obsługi przed pierwszym użyciem produktu. Jeśli przekażesz produkt stronie trzeciej, instrukcja ta musi zostać przekazana wraz z nim. Zachowaj instrukcję obsługi do wykorzystania w przyszłości. Rysunki w tym podręczniku mogą nie pasować do obiektów fizycznych. Proszę odnieść się do obiektów fizycznych.

1. Przegląd produktów

1.1 Nazwy części

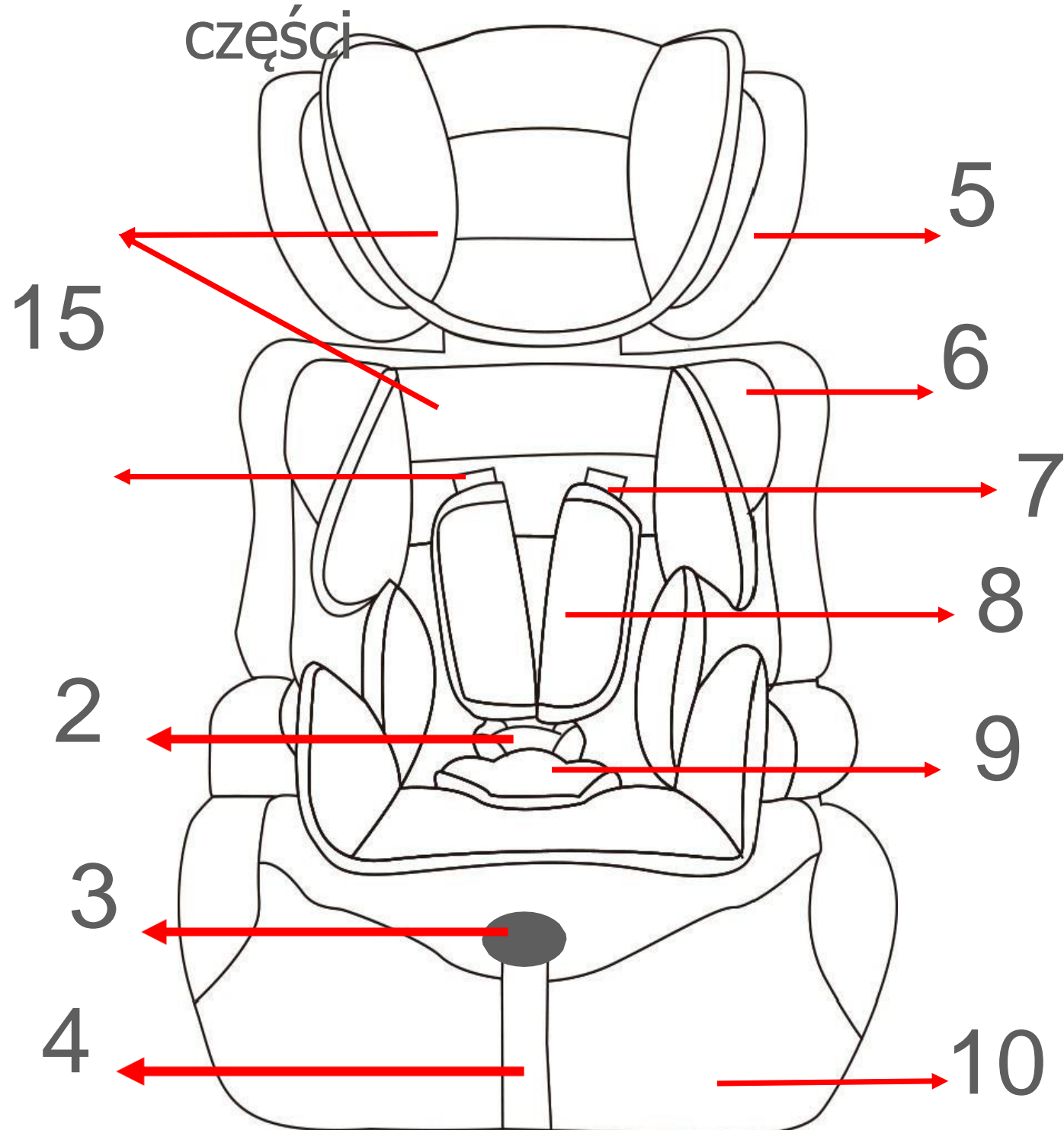

1. Klamra
2. Dźwignia regulacji twardości
4. Pasek regulacji twardości
5. Zagłówek
6. Oparcie
7. Uprząż
8. Ochraniacz na ramię
9. Ochraniacz na klamrę
10. Podwyższenie poduszki

11. Regulator wysokości
12. Prowadnica pasa głowy
13. Szczeliny na trasie pasa dla dorosłych
14. Twardość złącza
15. Wkładka dla niemowląt

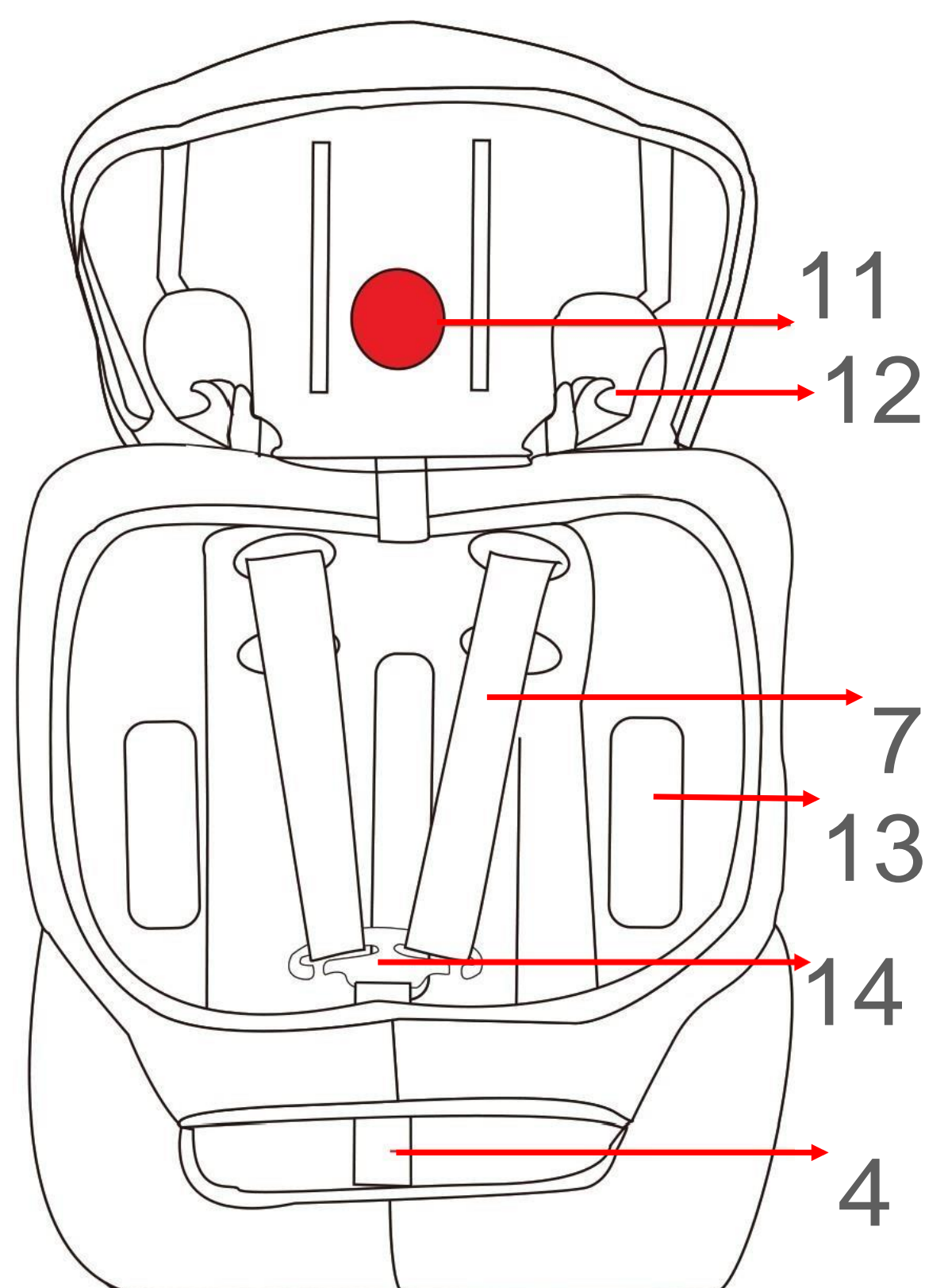

1. Przegląd produktów

1.2 Odpowiedni zakres rozmiarów

Fotelik samochodowy MIKA jest przeznaczony dla dzieci o wzroście od 76 cm do 150 cm i może być montowany przodem do kierunku jazdy. Fotelika samochodowego można używać w następujący sposób:

Zakres rozmiarów	Instalacja		Kategoria	Klasa	Tryb urządzenia przytrzymującego dla dzieci
76-105cm	Przodem do kierunku jazdy	Trzypunktowy pas bezpieczeństwa dla dorosłych	Uniwersalna taśma	Całka	Pas uprząży
100-125cm	Przodem do kierunku jazdy	Trzypunktowy pas bezpieczeństwa dla dorosłych	Fotelik podwyższający i-size	Nieintegralny	Trzypunktowy pas bezpieczeństwa dla dorosłych
125-150cm	Przodem do kierunku jazdy	Trzypunktowy pas bezpieczeństwa dla dorosłych	Uniwersalna poduszka podwyższająca	Nieintegralny	Trzypunktowy pas bezpieczeństwa dla dorosłych

- **"Universal Belted"** za pomocą siedzenia z oparciem, który jest przymocowany za pomocą trzypunktowych pasów bezpieczeństwa samochodu. A następnie dzieci są mocowane na siedzeniu za pomocą pasów bezpieczeństwa.
- **"Fotelik podwyższający I-Size"** wykorzystujący fotelik z oparciem, które zdejmuje własne pasy. Fotelik samochodowy i dziecko są zamocowane za pomocą trzypunktowych pasów bezpieczeństwa samochodu.
- **"Uniwersalna poduszka podwyższająca"** wykorzystuje siedzenie bez oparcia, które zdejmuje własne pasy. Fotelik samochodowy i dziecko są zamocowane za pomocą trzypunktowych pasów bezpieczeństwa samochodu.

Ten rodzaj urządzenia przytrzymującego może być stosowany pod warunkiem, że przeszedł przepisy UE R16 lub inne równoważne normy, które mogą udowodnić, że pojazd silnikowy jest wyposażony w trzypunktowy regulator pasa statycznego, który spełnia wymagania.

1. Przegląd produktów

Fotelik samochodowy można zamontować w samochodzie w miejscach wskazanych przez producenta w instrukcji obsługi pojazdu. Wymagane jest zapoznanie się z instrukcją obsługi producenta pojazdu.

UWAGA DLA DZIECI W ZAKRESIE ROZMIARÓW 76-105 CM:

- Jest to uniwersalny wzmocniony fotelik dla dzieci. Jest zatwierdzony zgodnie z regulaminem ONZ nr 129, do stosowania głównie w "uniwersalnych miejscach siedzących" wskazanych przez producentów pojazdów w instrukcji obsługi pojazdu.
- **WAŻNE – NIE STOSOWAĆ PRZED OSIĄGNIĘCIEM PRZEZ DZIECKO PEŁNOLETNOŚCI PRZEKRACZA 15 MIESIĘCY (patrz instrukcja).**
- W razie wątpliwości należy skonsultować się z producentem urządzenia przytrzymującego dla dzieci lub sprzedawcą detalicznym.

UWAGA DLA DZIECI W ZAKRESIE ROZMIARÓW 100-125 CM:

- Jest to fotelik podwyższający i-Size Enhanced Child Restraint System. Jest zatwierdzony zgodnie z regulaminem ONZ nr 129 do stosowania przede wszystkim we wszystkich "miejscach siedzących i-Size", jak wskazali producenci pojazdów w instrukcji obsługi pojazdu.
- W razie wątpliwości należy skonsultować się z producentem urządzenia przytrzymującego dla dzieci lub sprzedawcą detalicznym.

UWAGA DLA DZIECI W ZAKRESIE ROZMIARÓW 125-150 CM:

- Jest to uniwersalna poduszka podwyższająca Enhanced Child Restraint System. Posiada homologację zgodnie z regulaminem ONZ nr 129 do stosowania w uniwersalnych fotelach pojazdu zgodnych z i-Size, zgodnie z instrukcją obsługi pojazdu.
- W razie wątpliwości należy skonsultować się z producentem urządzenia przytrzymującego dla dzieci lub sprzedawcą detalicznym.

2. Ważne informacje dotyczące bezpieczeństwa



OSTRZEŻENIE

- Przed użyciem produktu należy uważnie przeczytać instrukcję obsługi. Produkt jest produktem bezpieczeństwa i jest bezpieczny tylko wtedy, gdy jest używany zgodnie z instrukcją obsługi.
- Aby w przyszłości korzystać z fotelika, należy zachować instrukcję obsługi.
- Nigdy nie zostawiaj dziecka bez opieki w samochodzie.
- Fotelik samochodowy jest przeznaczony do montażu tylko na siedzeniach skierowanych przodem do kierunku jazdy.
- Nie używaj fotelika dziecięcego, jeśli fotelik samochodowy jest wyposażony w przednie poduszki powietrzne. Może to być niebezpieczne. Nie dotyczy to tzw. bocznych poduszek powietrznych.
- Produkt musi być stosowany na siedzeniu skierowanym przodem do kierunku jazdy, wyposażonym w 3-punktowy pas homologowany zgodnie z normą ECE R16 lub równoważną.
- Produkt może być stosowany zarówno na przednim, jak i tylnym siedzeniu. Zalecamy jednak, aby był on zamontowany na tylnym siedzeniu.
- Produkt został zatwierdzony zgodnie z najsurowszymi europejskimi normami bezpieczeństwa (ECE R129/03) i jest odpowiedni dla dzieci o wzroście od 76-150 cm.
- "WAŻNE - NIE UŻYWAJ PRZODEM DO KIERUNKU JAZDY, ZANIM WIEK DZIECKA NIE PRZEKROCZY 15 MIESIĘCY (patrz instrukcja)".
- Pamiętaj, że wewnętrzna uprząż bezpieczeństwa trzymająca dziecko powinna być dopasowana do kształtu ciała dziecka, a nie skręcona. Z tego powodu dziecko nie powinno nosić grubych ubrań pod uprzążą bezpieczeństwa.
- Po wypadku fotelik może stać się niebezpieczny z powodu uszkodzenia, które nie jest natychmiast zauważalne. Należy go zatem zastąpić.
- Bezpieczeństwo fotelika może być zagwarantowane przez producenta tylko wtedy, gdy zostało wydane przez pierwotnego właściciela.
- Zdecydowanie radzimy, aby nie używać produktu z drugiej ręki, ponieważ nie jesteś pewien, co się z nim stało.
- Wkładki upręży są ważne dla bezpieczeństwa Twojego dziecka, dlatego używaj ich przez cały czas.
- Upewnij się, że wszystkie bagaże i przedmioty, które mogą spowodować obrażenia w razie wypadku, są odpowiednio zabezpieczone.

2. Ważne informacje dotyczące bezpieczeństwa



OSTRZEŻENIE

- Zaleca się, aby fotelik samochodowy nie był używany dłużej niż 5 lat od daty produkcji. Właściwości produktów mogą ulec pogorszeniu na przykład z powodu starzenia się tworzywa sztucznego, co może nie być widoczne.
- Ruchome części fotelika samochodowego nie powinny być w żaden sposób smarowane.
- Fotelika samochodowego nie wolno używać bez pokrowca. Proszę używać oryginalnego pokrowca, ponieważ przyczynia się on do bezpieczeństwa siedzenia.
- Siedzenie musi być zabezpieczone pasem bezpieczeństwa, nawet gdy nie jest używane. Niezabezpieczone siedzenie może zranić innych pasażerów w samochodzie podczas pilnego zatrzymania.
- Elementy sztywne i części urządzenia przytrzymującego dla dzieci z tworzywa sztucznego muszą być umieszczone i zainstalowane w taki sposób, aby podczas codziennego użytkowania pojazdu nie mogły zostać uwięzione przez ruchome siedzenie lub w drzwiach pojazdu.
- Upewnij się, że siedzenie nie zostało uszkodzone przez taśmę między lub pod ciężkim bagażem, regulowanymi siedzeniami lub trzaskiem drzwi samochodu itp.
- Nie można wprowadzać żadnych zmian w produkcie, ponieważ mogłoby to wpłynąć na część lub ogólne bezpieczeństwo siedzenia.
- W czasie upałów plastikowe i metalowe części produktu będą gorące. Należy zakryć siedzenie, gdy samochód zaparkowany pod słońcem.
- Aby zapobiec uszkodzeniu pokrywy, nie zdejmuj logo produktu .
- Korzystaj z fotelika nawet podczas krótkiej podróży, ponieważ wtedy dochodzi do większości wypadków .
- Zrób sobie krótką przerwę w długiej podróży. Aby Twoje dziecko miało trochę czasu na relaks.
- Daj dobry przykład i zawsze zapinaj pasy bezpieczeństwa.
- Powiedz dziecku, że nigdy nie powinno bawić się klamrą uprząży.
- **UWAGA:** Twój fotelik samochodowy można bezpiecznie zamocować na prawie siedzeniach samochodów. Jednak na niektórych siedzeniach pasy są zamocowane tak, że prawidłowy montaż nie jest możliwy , w takim przypadku spróbuj innego siedzenia.

3. Jak korzystać z produktu

3.1 Użytkowanie w pojeździe

Fotelika samochodowego można używać w następujący sposób:

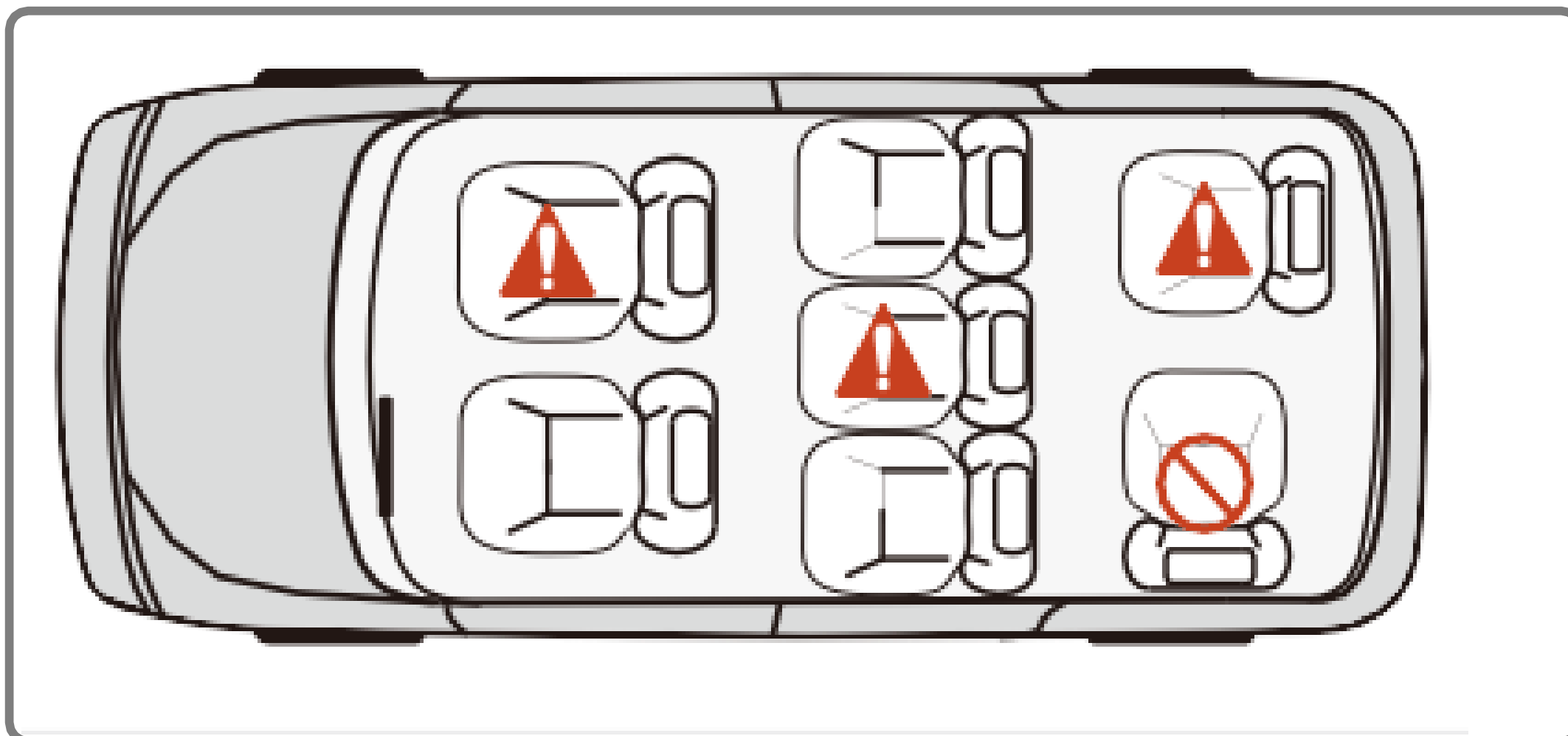

- Fotelik samochodowy jest przeznaczony do montażu tylko na siedzeniach skierowanych przodem do kierunku jazdy.
- **UWAGA! FOTELIK SAMOCHODOWY NIE MOŻE BYĆ MONTOWANY NA SIEDZENIACH ZWRÓCONYCH TYŁEM LUB BOKIEM DO KIERUNKU JAZDY.**

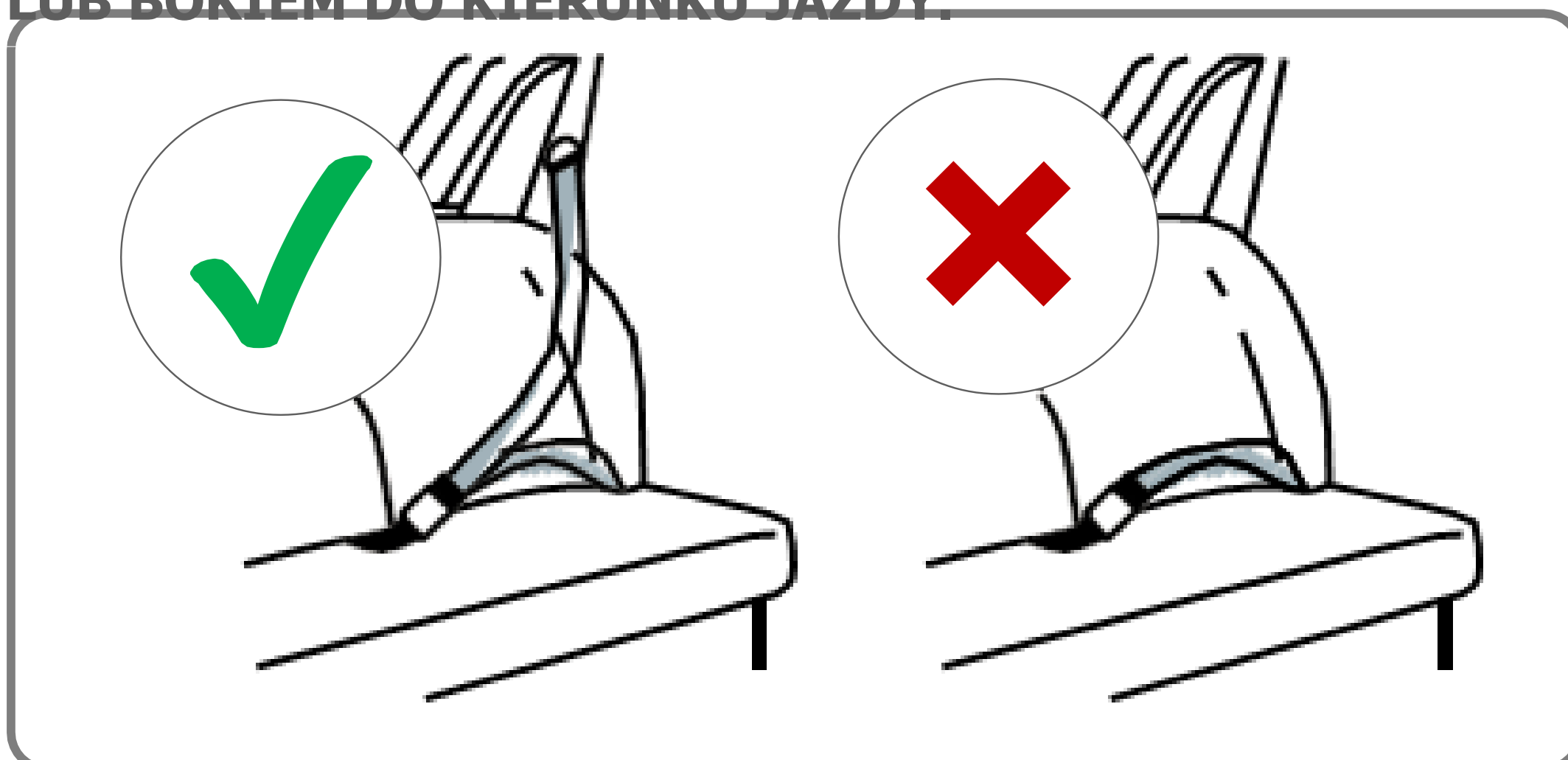

Prosimy o przestrzeganie przepisów obowiązujących w danym kraju. Pas bezpieczeństwa musi być homologowany zgodnie z ECE R 16 lub innymi równoważnymi normami.

NIE UŻYWAĆ Z PASEM 2-PUNKTOWYM.

Zainstaluj za pomocą 3-punktowego pasa.

3. Jak korzystać z produktu

3.1 Użytkowanie w pojeździe

▪ W kierunku jazdy	Poprawny
▪ W kierunku przeciwnym do kierunku jazdy	Błąd
▪ Pojazd jest wyposażony tylko w 2-punktowy pas bezpieczeństwa.	Błąd
Zastosowanie pasa 2-punktowego znacznie zwiększa ryzyko zranienia Twoje dziecko w razie wypadku.	
▪ Pojazd wyposażony jest w 3-punktowy pas bezpieczeństwa.	Poprawny
Pas bezpieczeństwa musi być homologowany zgodnie z ECE R16 lub porównywalnym standard (patrz etykieta testowa na taśmie z "E" lub "e" w kółku).	
▪ Na przednim siedzeniu pasażera	Poprawny (1)
*** (1) Nie używać na siedzeniach pasażera z przednią poduszką powietrzną!	
▪ Na zewnętrznym tylnym siedzeniu	Poprawny
▪ Na środkowym tylnym siedzeniu*	Poprawny (2)
(2) Może być używany, jeśli fotelik samochodowy jest wyposażony w 3-punktowy pas	

(Prosimy o przestrzeganie przepisów obowiązujących w danym kraju).



WAŻNY!

- Jeśli fotelik samochodowy jest zainstalowany na przednim siedzeniu, przednia poduszka powietrzna musi być dezaktywowana. Zaleca się zainstalowanie fotelika samochodowego tylko na tylnych siedzeniach samochodu.
- Zapoznaj się z instrukcją obsługi pojazdu, aby uzyskać informacje na temat przydatności fotelika do użytku z fotelikiem samochodowym.

3. Jak korzystać z produktu

3.2 Zabezpieczanie dziecka za pomocą wkładki dla dziecka

Wkładka dla dziecka poprawia komfort i zapewnia dodatkowe wsparcie dla dzieci. Zalecamy stosowanie zarówno dolnej części, jak i górnej części, która służy jako poduszka na głowę dziecka, dopóki dziecko nie będzie potrzebowało więcej miejsca w foteliku. Następnie wkładki należy usunąć.

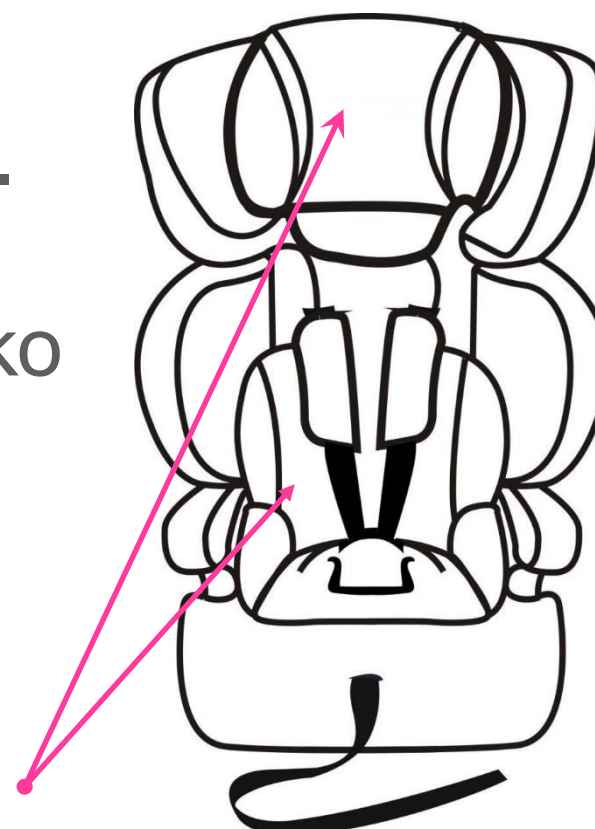

Wkładka dla niemowląt

- **Montaż wkładki**
- Odpiąć wewnętrzną uprząż bezpieczeństwa (7), naciskając czerwony przycisk na klamrze (2).
- Umieść wkładkę w foteliku tak, aby przylegała do boków.
- Wyregulować położenie wewnętrznej uprząży bezpieczeństwa. Sprawdź, czy uprząż bezpieczeństwa nie jest skręcona.
- Za pomocą paska umieść górną część wkładki na zagłówku.



Dla ochrony Twojego dziecka

- **WAŻNE INFORMACJE:**
- Zawsze zabezpieczaj dziecko w foteliku samochodowym za pomocą uprząży.
- Nigdy nie zostawiaj dziecka bez opieki w foteliku samochodowym, gdy umieszczasz je na podwyższonych powierzchniach (np. stoliku, przewijaku itp.).
- Nigdy nie pozwól, aby koniec taśmy zahaczył o ruchome części (np. automatyczne drzwi, schody ruchome itp.).
- **Ostrożność! Plastikowe części fotelika samochodowego nagrzewają się na słońcu, dzięki czemu dziecko może się poparzyć. Chroń dziecko i fotelik samochodowy przed intensywnym promieniowaniem słonecznym (np. nakładając na fotelik lekką ściereczkę).**
- Wyjmuj dziecko z fotelika samochodowego tak często, jak to możliwe, aby odciążać kręgosłup.
- Zalecamy częste przerwy podczas długich podróży. Nawet poza samochodem należy unikać zbyt długiego pozostawiania dziecka w foteliku.

3. Jak korzystać z produktu

3.3 Jak wyregulować pasy i zagłówek

- **Regulacja pasów**

Poluzuj paski uprząży, naciskając przycisk zwalniający i pociągając paski uprząży do siebie.

Nuta! Nie ciągnij naramienników.

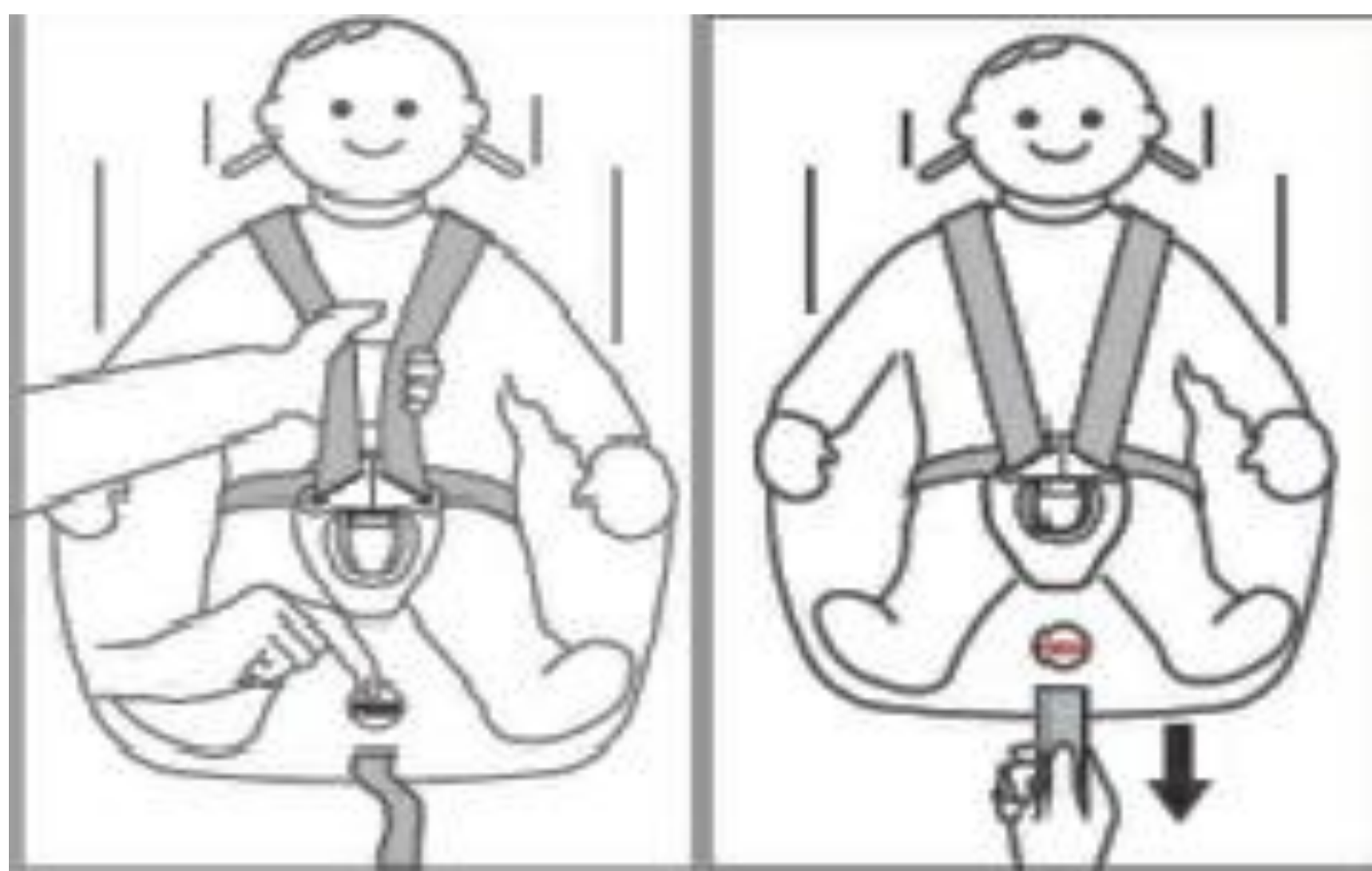

PRAWIDŁOWA WYSOKOŚĆ PASKA NA RAMIĘ



WAŻNY! Prawidłowa wysokość pasów barkowych jest osiągnięta, gdy pas znika w skorupie nieco powyżej ramienia dziecka.

Upewnij się, że pasy naramienne są prawidłowo dopasowane do ramiona dziecka.

3. Jak korzystać z produktu

3.3 Jak wyregulować pasy i zagłówek

- Regulacja wysokości paska na ramię

Jeśli wysokość fotelika samochodowego nie pasuje do dziecka, należy ją dostosować zgodnie z następującymi krokami (rys. 1-5):

- Krok 1: Poluzuj pas, a następnie obróć fotelik dziecięcy do tyłu (rys. 1).
- Krok 2: Zdjąć dwa pasy naramienne ze złącza (rys. 2).
- Krok 3: Wyciągnij naramiennik i paski z gniazda paska (rys. 3).
- Krok 4: Nosić paski naramienne przez odpowiednie szczeliny pasa (rys. 4)
- Krok 5: Upewnij się, że pasy bezpieczeństwa są prawidłowo zainstalowane w szczelinach i nie ma zniekształceń. Przymocuj paski z powrotem do złącza wiązki przewodów (rys. 5).
- Aby zdjąć paski, wykonaj powyższe czynności w odwrotnej kolejności.

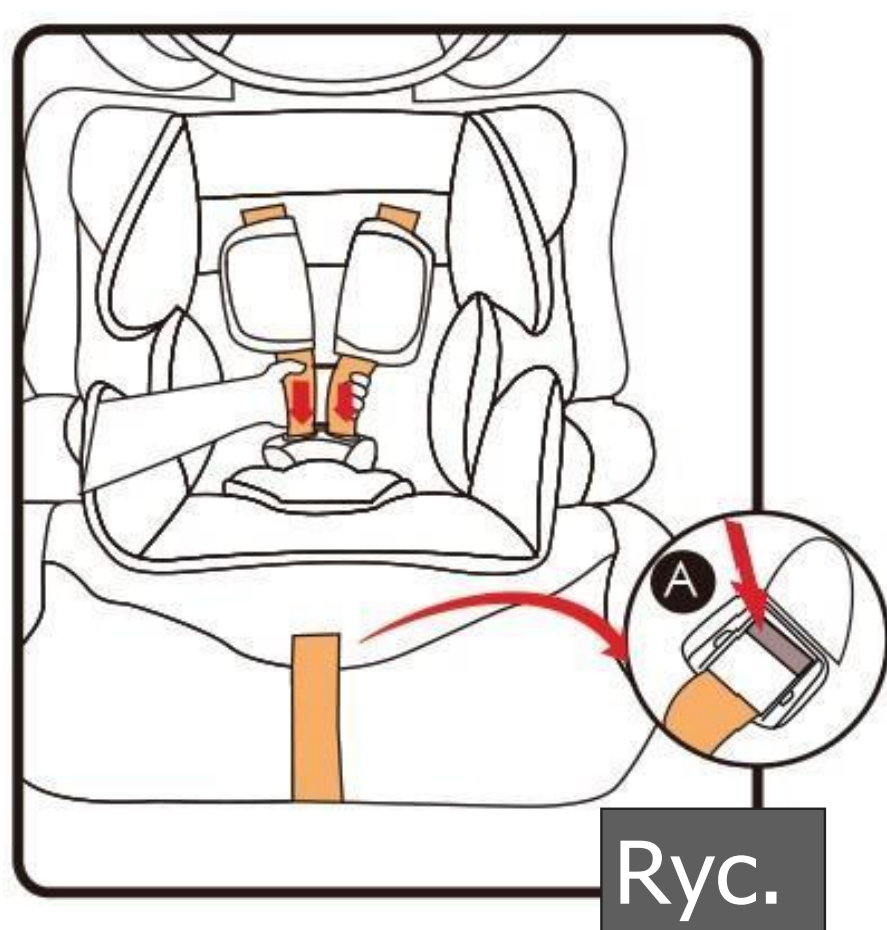

Ryc.

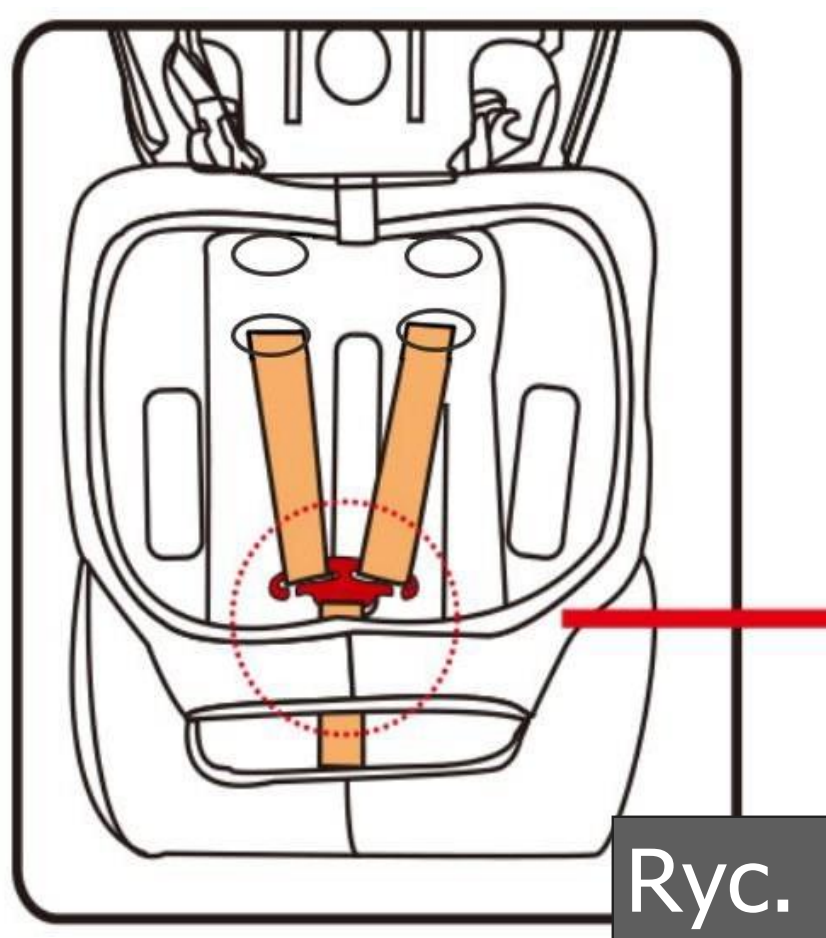

Ryc.

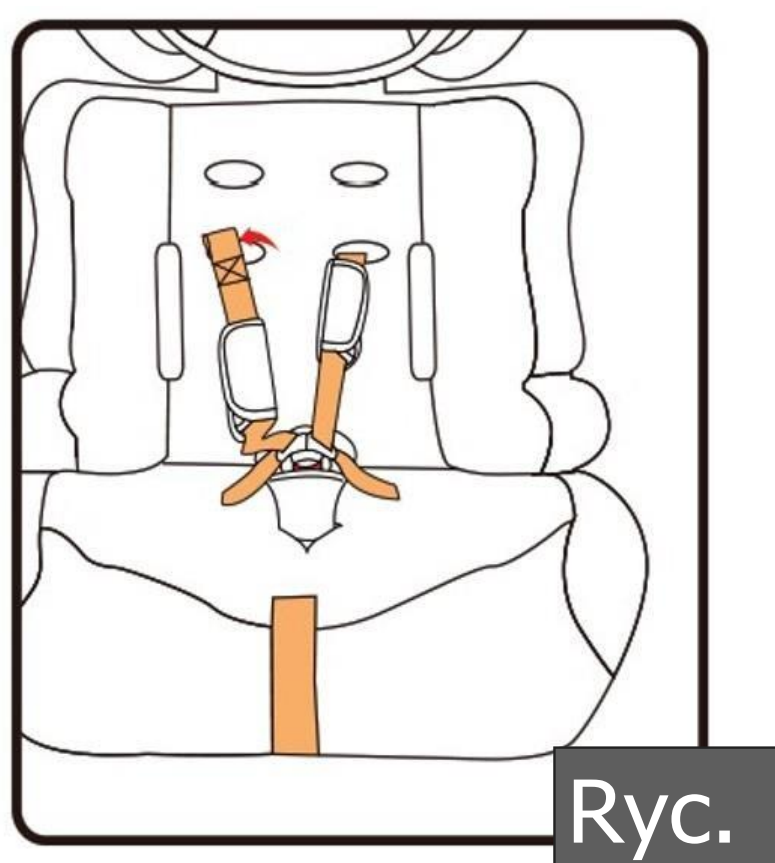
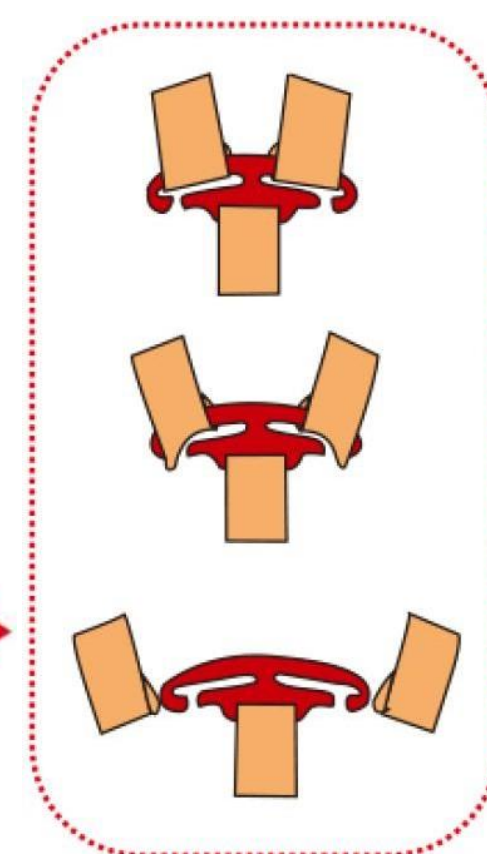

Ryc.

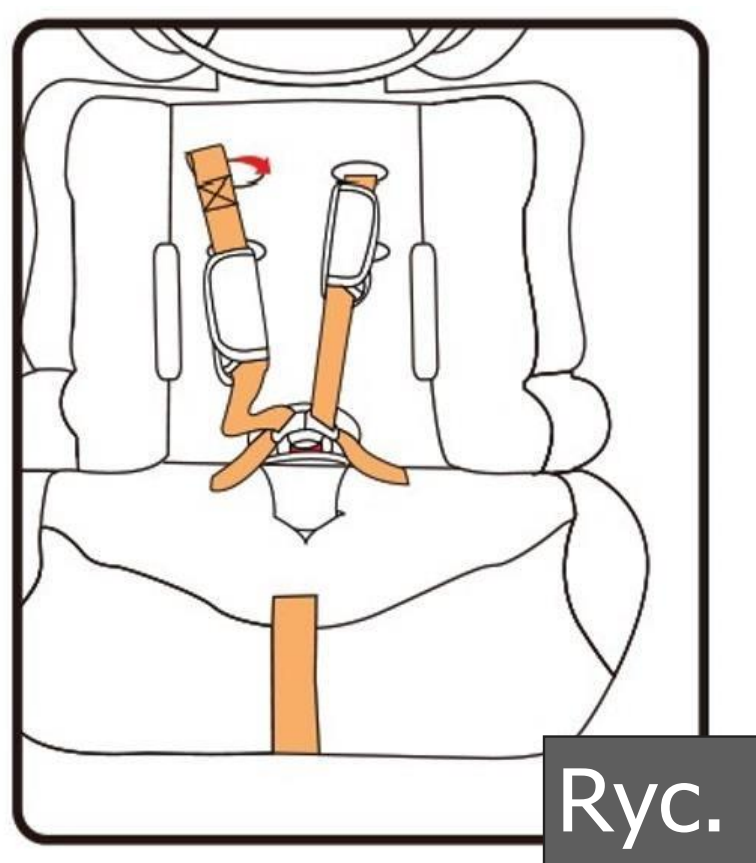

Ryc.

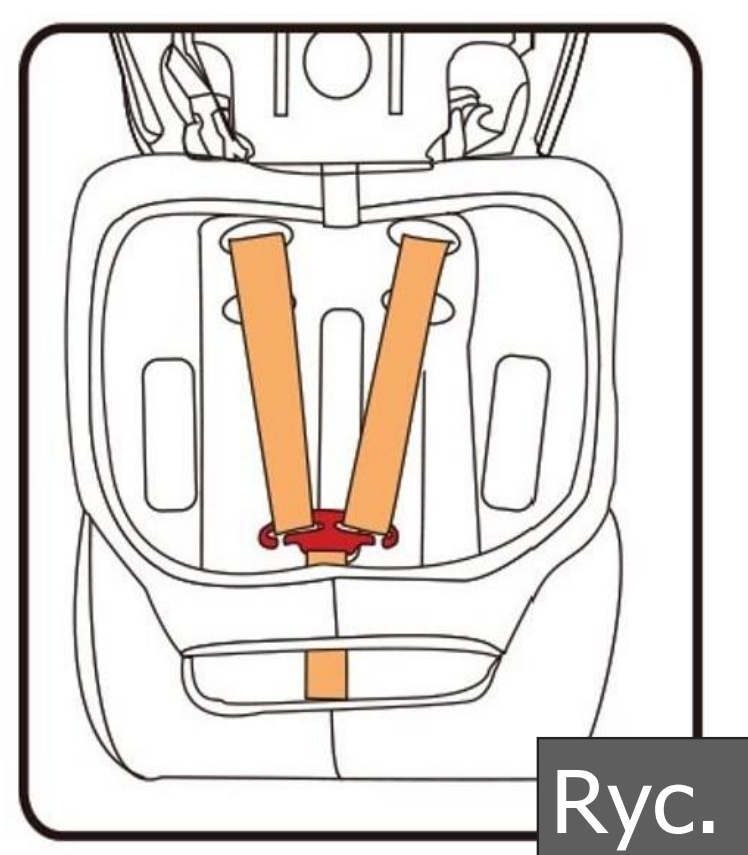

Ryc.

3. Jak korzystać z produktu

3.3 Jak wyregulować pasy i zagłówek

- **Regulacja wysokości zagłówka**
- Zagłówek można ustawić na różnych wysokościach. Naciśnij czerwony przycisk na górze tylnej części siedzenia i delikatnie pociągnij zagłówek do góry, aby odblokować. Zagłówek można teraz dostosować do żądanej wysokości (góra/dół).
- Puść przycisk, a zagłówek zostanie zablokowany .

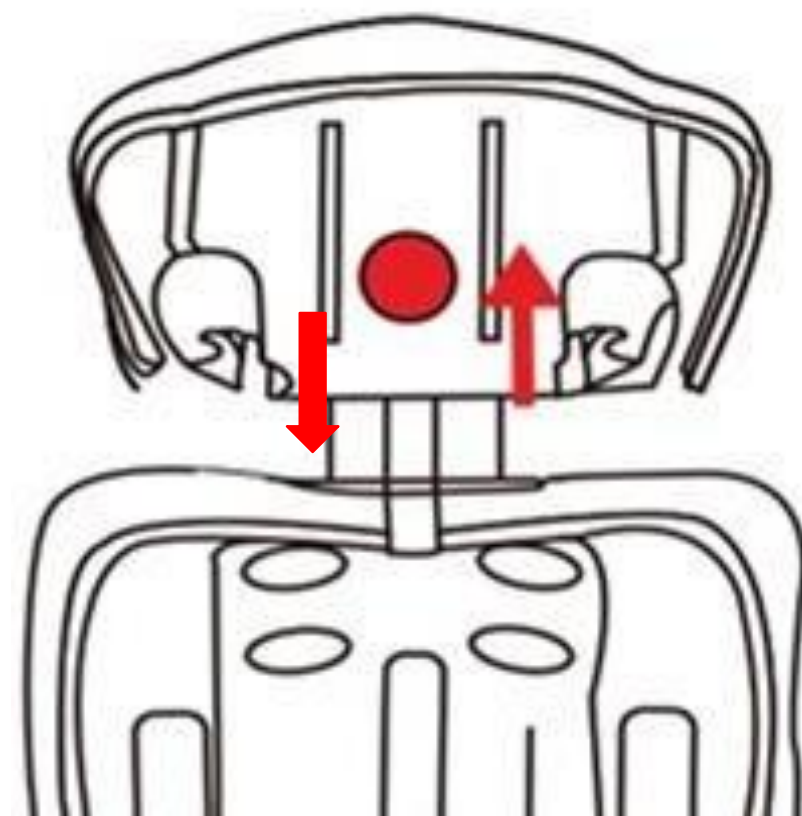

WAŻNY! Upewnij się, że zagłówek siedzenia jest zablokowany, spróbuj przesunąć go w górę i w dół. Upewnij się, że zagłówek jest prawidłowo dopasowany do głowy.

UWAGA! Odpowiednia regulacja wysokości zagłówka ma bezpośredni wpływ na bezpieczeństwo dziecka. Umieść fotelik samochodowy na siedzeniu pojazdu.

Umieść dziecko w foteliku samochodowym i sprawdź wysokość zagłówka. Uwaga! W razie potrzeby powtórz kroki, aby dostosować wysokość zagłówka, aż osiągniesz optymalną wysokość.

3. Jak korzystać z produktu

3.4 Zabezpieczanie dziecka za pomocą uprząży

- Poluzuj paski uprząży, naciskając przycisk zwalniający A i pociągając paski uprząży tak daleko, jak to możliwe.
- **Nuta! Nie ciągnij naramienników.**

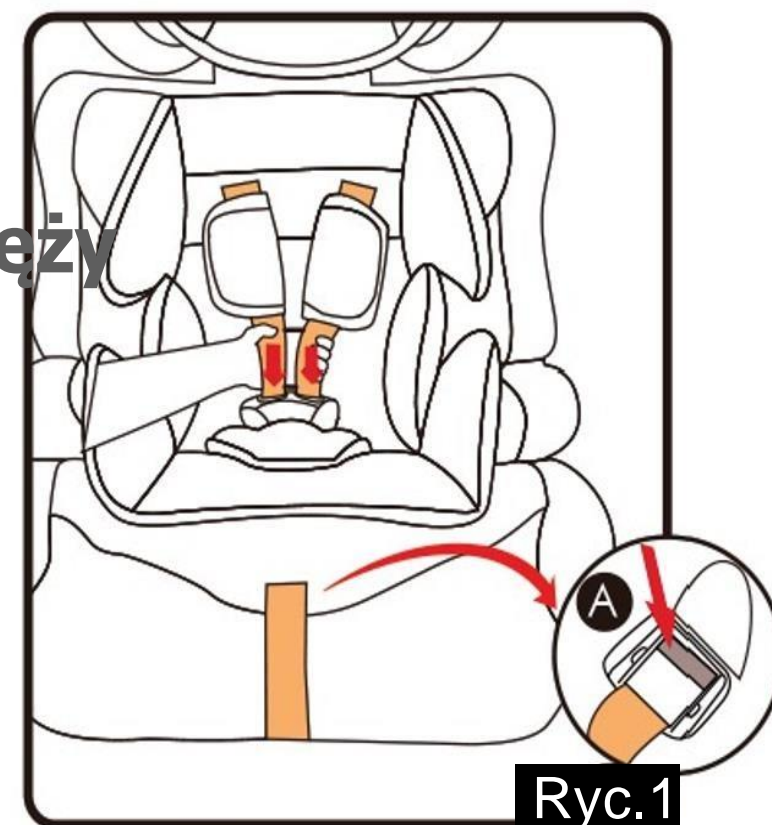

Ryc.1

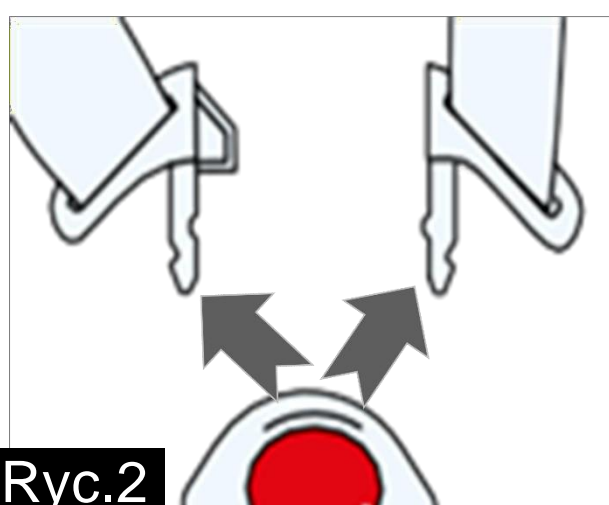

Ryc.2

- Otwórz klamrę uprząży, a następnie umieść pasy uprząży po bokach fotelika samochodowego.

- Włóż dziecko do fotelika samochodowego.
- Prawidłowa wysokość pasa naramienników jest osiągana, gdy pasek znika w skorupie nieco powyżej ramienia dziecka.
- *Upewnij się, że paski uprząży prawidłowo przylegają do ramion dziecka.*



Ryc.3

Ryc.4



- Połącz dwa języki i włóż je klamra ze słyszalnym dźwiękiem "klik".

3. Jak korzystać z produktu

3.5 Dokręcanie upręży

- Pociągnij za paski naramienne, aby wyeliminować luzy w pasie, aby wewnętrzne pasy bezpieczeństwa leżały płasko.
- Dokręć pasy bezpieczeństwa paskiem regulacyjnym, aż położy się płasko na ciele dziecka i blisko niego. Upewnij się, że szczelność jest wygodna dla Twojego dziecka.
- Luźna uprząż może być niebezpieczna. Sprawdź regulację upręży i dokręć za każdym razem, gdy dziecko jest umieszczane w foteliku.

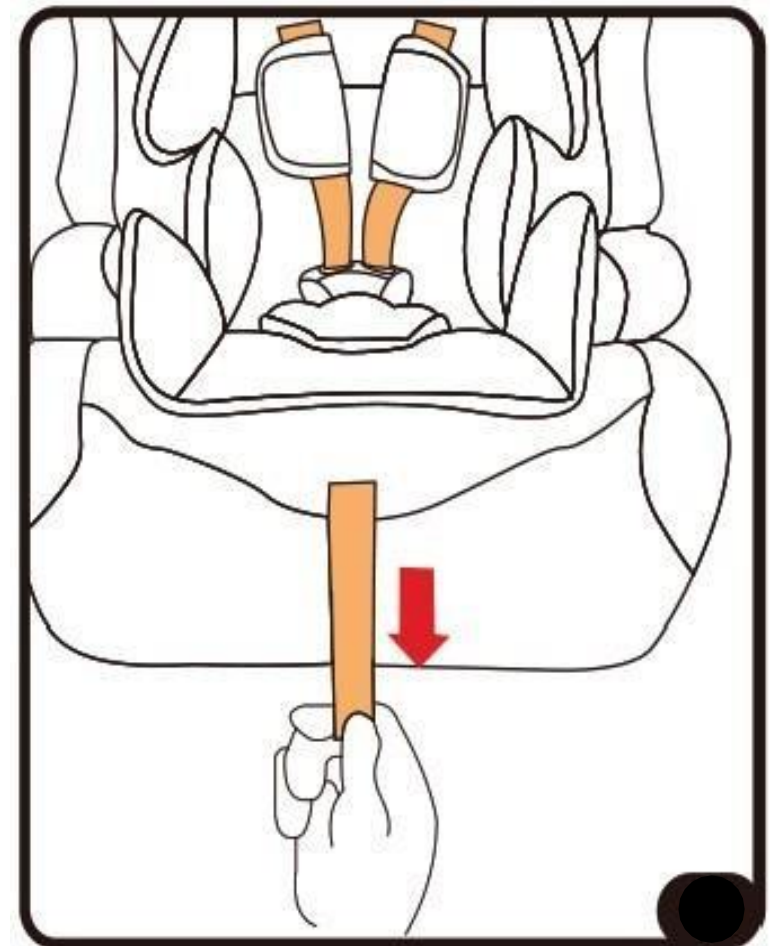

- **UWAGA:** Wewnętrzne pasy bezpieczeństwa w talii muszą być umieszczone jak najniżej na biodrach dziecka.
- Proszę zwrócić uwagę na koniec paska. Podczas podróży (szczególnie poza samochodem) należy go zawsze przymocować do pokrowca.

OSTROŻNOŚĆ!
Nie skręcaj ani nie wymieniaj pasów upręży.

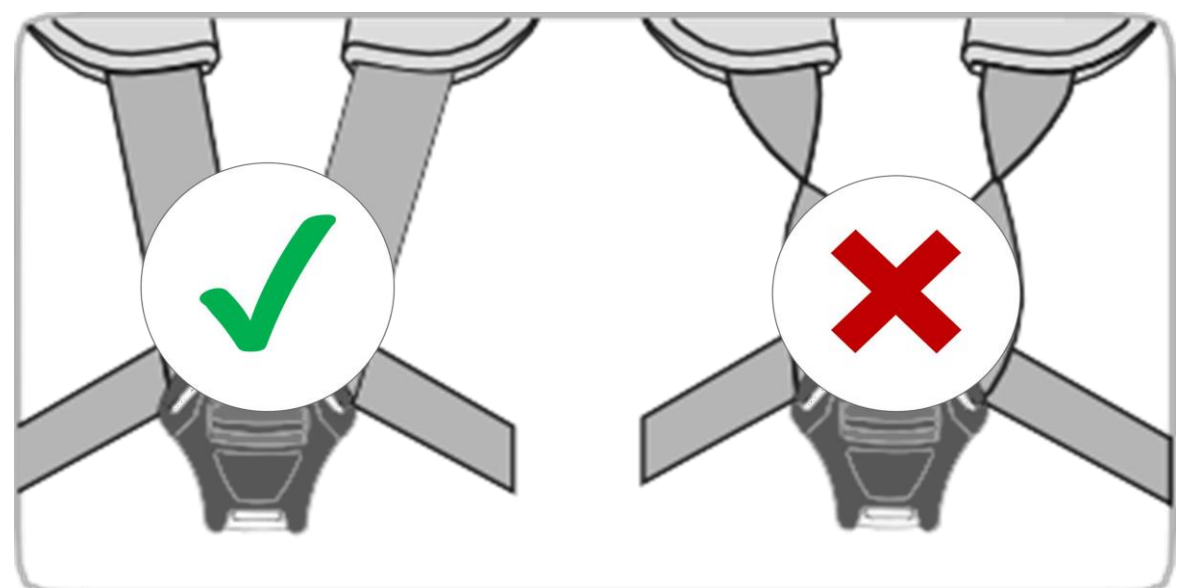

3.6 Lista kontrolna, aby upewnić się, że Twoje dziecko jest prawidłowo zapięte.

Dla bezpieczeństwa Twojego dziecka sprawdź, czy:

- Paski upręży fotelika samochodowego są wygodne, ale pewnie dopasowują się do dziecka.
- Paski upręży są prawidłowo wyregulowane.
- Paski upręży nie są skręcone.
- Języki klamry są zaangażowane w klamrę upręży.

4. INSTALACJA



Prosimy nie pozostawiać dziecka bez opieki w foteliku dziecięcym w pojeździe.

W przypadku zatrzymania awaryjnego lub wypadku niezabezpieczone osoby lub przedmioty mogą spowodować obrażenia u innych osób znajdujących się w pojeździe. Zawsze sprawdź, czy:

- Oparcia siedzeń pojazdu są zablokowane (tzn. zatraskowa składana kanapa tylnych siedzeń).
- Wszystkie przedmioty o ciężkich lub ostrych krawędziach w pojeździe (np. na półce z paczką) są zabezpieczone.
- Wszystkie osoby w pojeździe mają zapięte pasy bezpieczeństwa.
- Fotelik bezpieczeństwa chiId jest zawsze zabezpieczony, gdy znajduje się w pojeździe, nawet jeśli nie przewozi się dziecka.

Aby chronić swój pojazd

Niektóre pokrowce na siedzenia samochodowe wykonane z delikatnych materiałów (np. weluru, skóry itp.) mogą nosić ślady zużycia podczas używania fotelików dziecięcych. Można tego uniknąć, umieszczając koc lub ręcznik pod fotelikiem dziecięcym.

Uwaga specjalna:

- Ten produkt zmniejszy szkody wypadków drogowych dla dzieci, ale nie może zagwarantować całkowitego bezpieczeństwa dzieci, dlatego podczas jazdy należy ściśle przestrzegać lokalnych przepisów i regulacji ruchu drogowego
- Ten produkt został zatwierdzony zgodnie z regulaminem ONZ nr 129/03 serii, do ogólnego użytku w pojazdach i będzie pasował do większości, ale nie wszystkich pozycji fotelików samochodowych.
- Prosimy o zachowanie tej instrukcji obsługi w dobrym stanie i dokładne przeczytanie jej przed użyciem. Pomoże Ci to prawidłowo zainstalować fotelik dziecięcy. Każda nieprawidłowa instalacja może spowodować poważne obrażenia u dziecka. Producent nie ponosi odpowiedzialności za jakiegokolwiek niebezpieczeństwo spowodowane niewłaściwą instalacją.

4. INSTALACJA

4.1 Montaż fotelika samochodowego przodem do kierunku jazdy dla dzieci o wzroście od 76 do 105 cm za pomocą

4.1.1 Dostosować wysokość taśm barkowych i zagłówka do wysokości dziecka (patrz punkt 3.3).

4.1.2 Mocowanie fotelika samochodowego

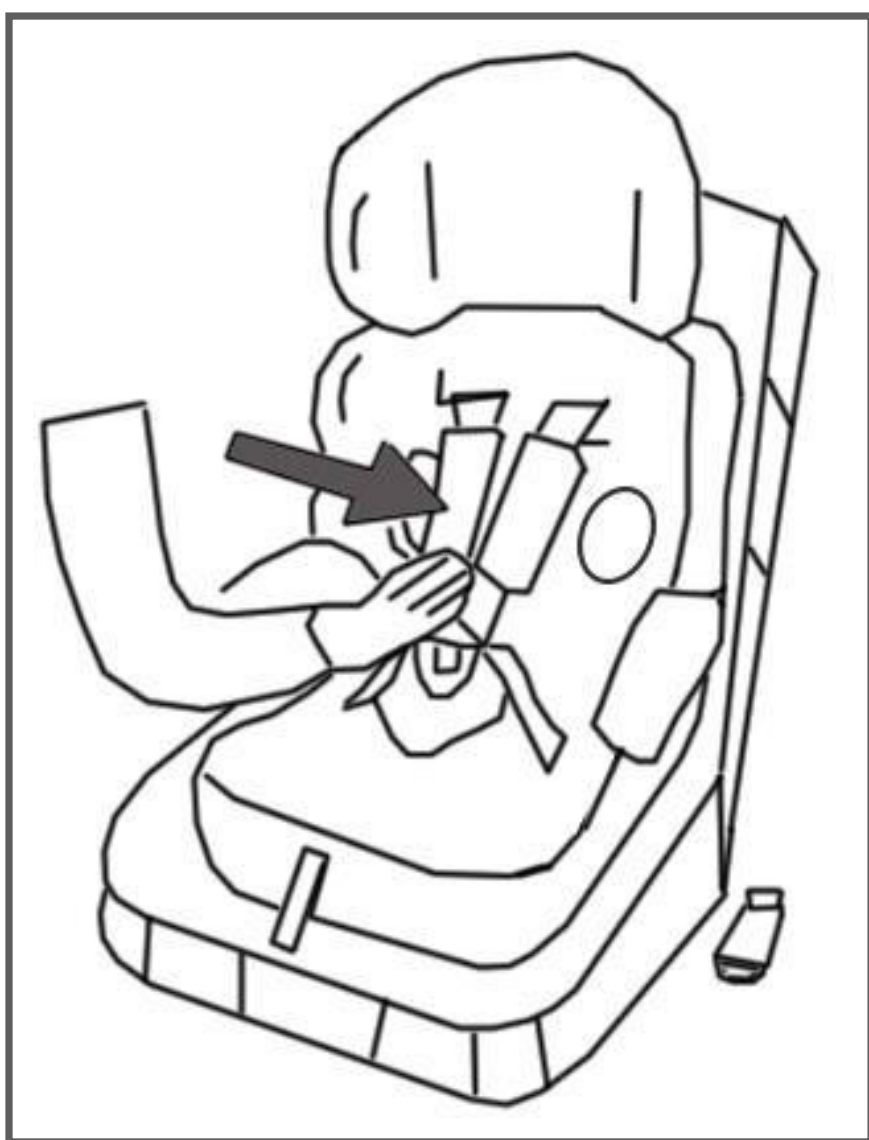

Ryc.
1

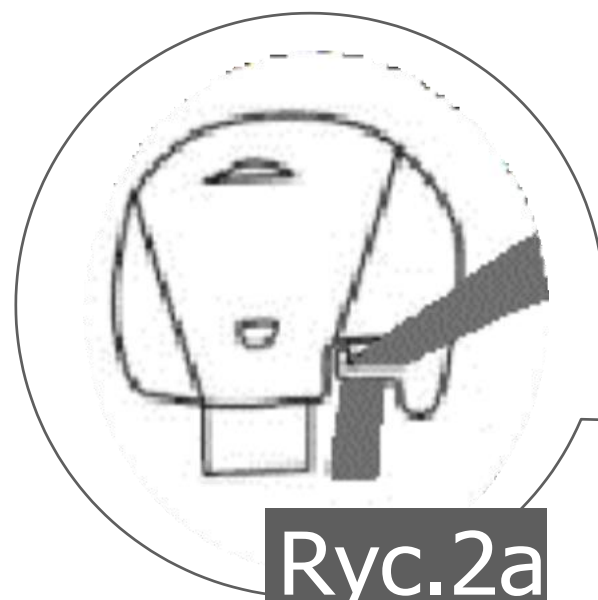

Ryc.2a

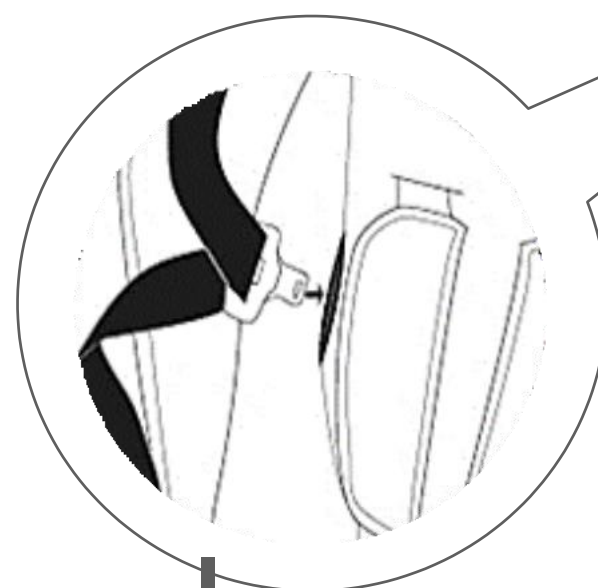

Rys.2b

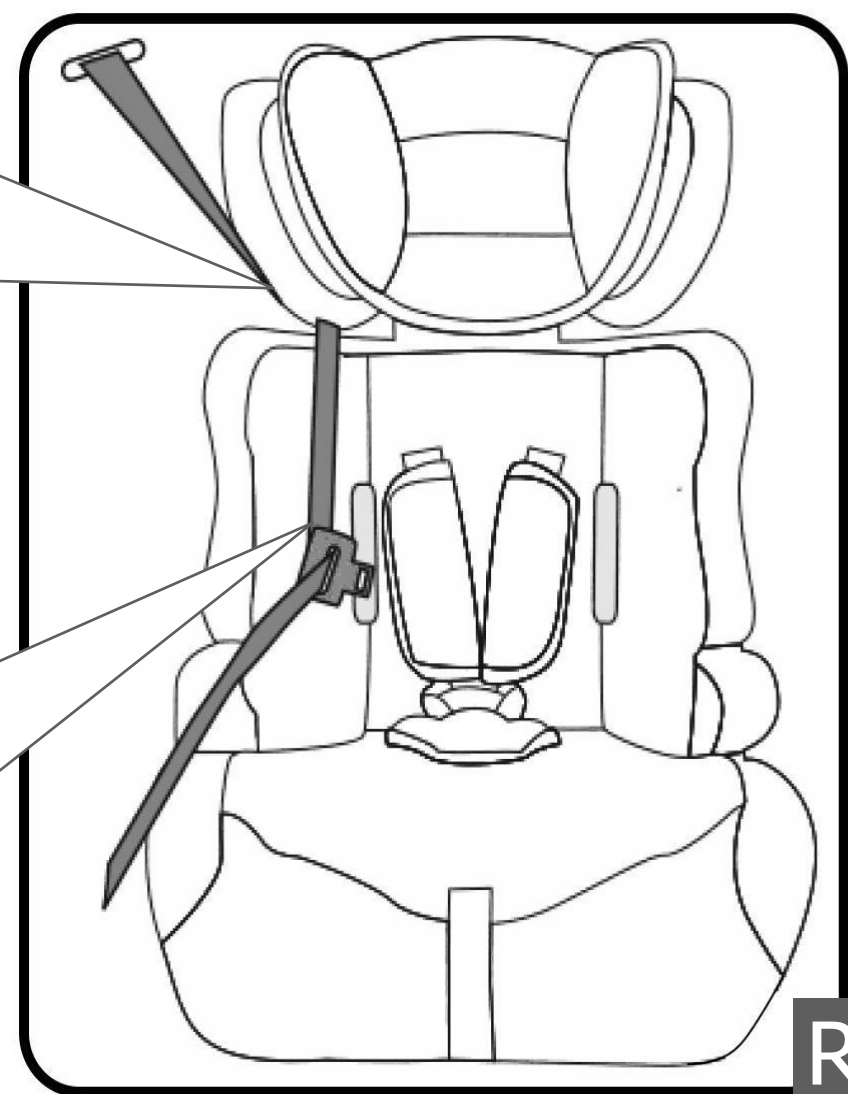

Ryc.2

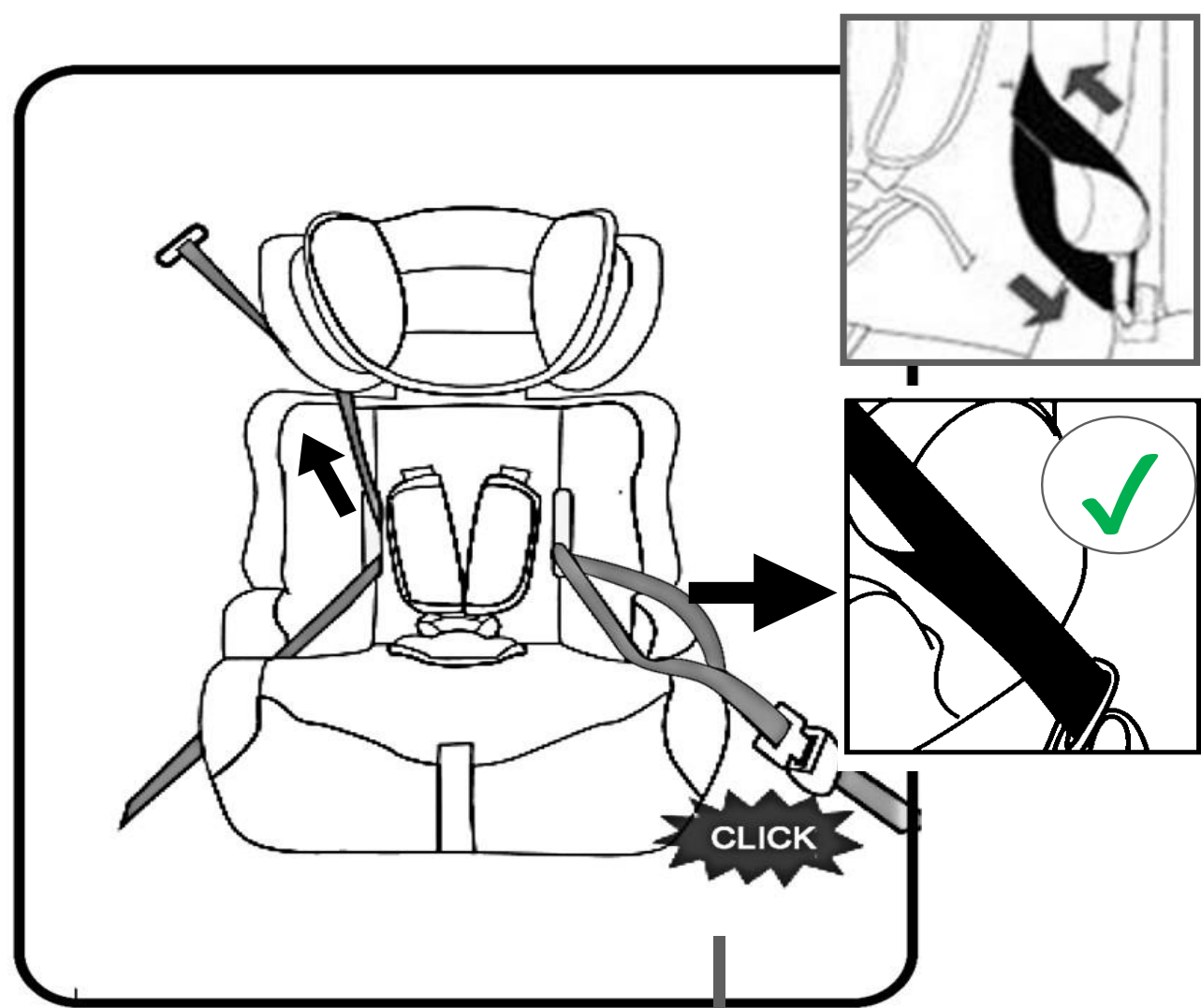
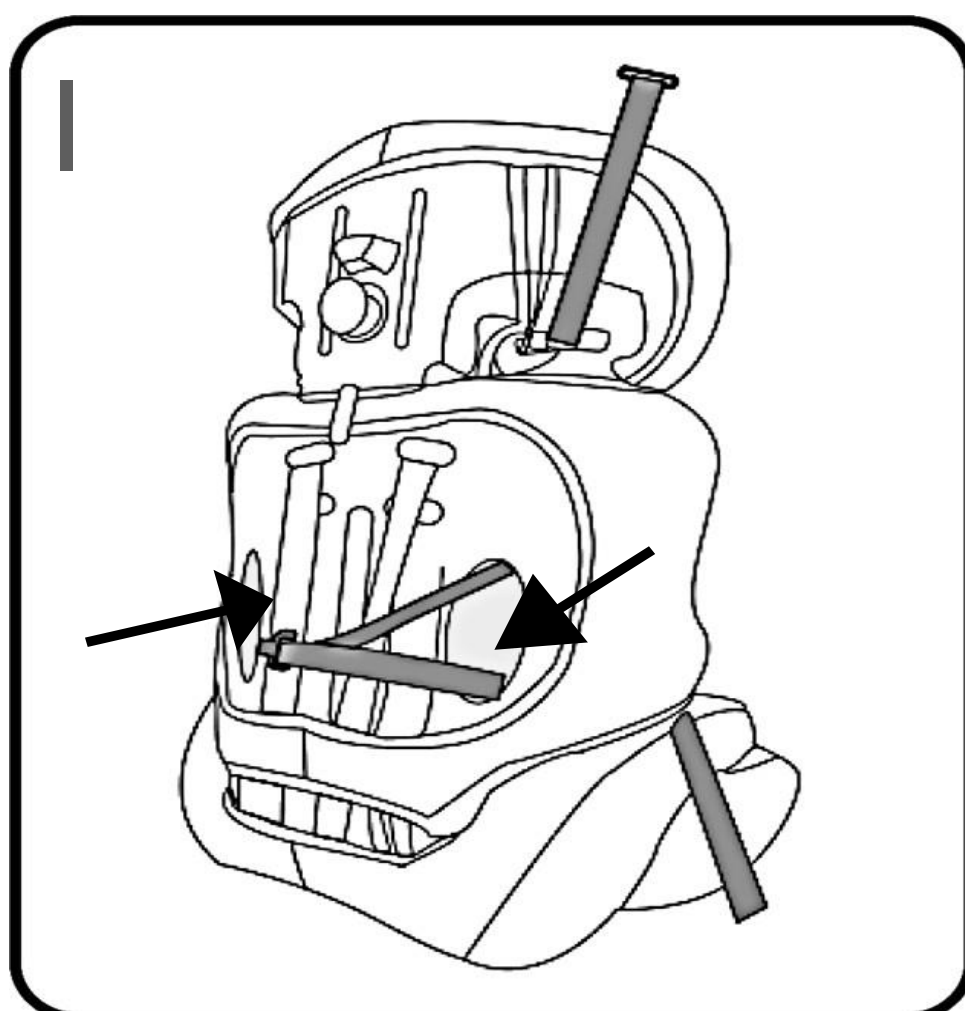

4. INSTALACJA

4.1 Montaż fotelika samochodowego przodem do kierunku jazdy dla dzieci o wzroście od 76 do 105 cm za pomocą trzypunktowego samochodowego pasa bezpieczeństwa

4.1.2 Mocowanie fotelika samochodowego

- Krok 1: Umieść fotelik dziecięcy na siedzeniu pojazdu, upewniając się, że jest mocno dociśnięty do oparcia siedzenia.
- Krok 2: Pociągnij samochodowy pas bezpieczeństwa (po przekątnej) pod prowadnicą pasa bezpieczeństwa. Patrz rys. 2a.
- Przewlec pas bezpieczeństwa przez otwór pasa bezpieczeństwa z tkaniny i pas biodrowy pod podłokietnikiem wzmacniacza. Patrz rys. 2b.
- Krok 3: Przepuścić pas bezpieczeństwa przez otwór pasa bezpieczeństwa (13) i dalej przez równoległy otwór pasa bezpieczeństwa. (ryc. 3)
- Krok 4: Zaczepić pas bezpieczeństwa o podłokietnik fotelika podwyższającego (rys. 4), i zablokuj pas bezpieczeństwa za pomocą dźwięku kliknięcia. Zaciśnij pasy, aż fotelik samochodowy będzie bezpieczny.

WAŻNY! Pasy bezpieczeństwa samochodu, które przytrzymują fotelik dziecięcy, muszą być zaciśnięte. Pociągnij za pasy, aby je dokręcić.

Postępować zgodnie z opisem w ppkt 3.4 i 3.5.

4.1.3 Poluzowanie pasa (patrz punkt 3.4)

4.1.4 Umieść dziecko w foteliku i zapnij pasy (więcej szczegółów patrz punkt 3.5)

- Krok 1: Poluzuj pasek, otwórz klamrę, a następnie odłóż je na bok.
- Krok 2: Połóż dziecko na foteliku bezpieczeństwa, a następnie przejdź przez dwa pasy na ramionach dziecka.
- Krok 3: Zapnij klamry
- Krok 4: Pociągnij pasy pasów bezpieczeństwa do góry z części łączącej, a następnie pociągnij za pasek regulacji pasów bezpieczeństwa, aż pasy zostaną zapięte.
- Krok 5: Wyreguluj paski tak mocno, jak to możliwe w zakresie komfortu.
- Krok 6: Dostosuj pasy, aby były najciaśniejsze za każdym razem, gdy dzieci są umieszczane na siedzeniach, ponieważ jest to niebezpieczne bez zapięcia ono. Upewnij się, że wszystkie pasy zużywają się najmniej, a miednica jest zamocowana.

4. INSTALACJA

4.2 Montaż fotelika samochodowego przodem do kierunku jazdy dla dzieci o wzroście od 100 do 125 cm za pomocą trzypunktowego pasa bezpieczeństwa samochodowego

Dziecko z tej grupy nie może być zabezpieczone pasami

Przed zamontowaniem fotelika samochodowego,

- **Zdjąć uprząż bezpieczeństwa fotelika samochodowego (patrz ppkt 4.2.1).** Pamiętaj: wkładkę dla dziecka i wkładki ochronne należy przechowywać w bezpiecznym miejscu do wykorzystania w przyszłości.
- **Dostosować zagłówek do wzrostu dziecka (patrz punkt 3.3).**

4.2.1 Demontaż pasów bezpieczeństwa

- Krok 1: Odepnij klamrę pasa, a następnie obróć siedzenie do tyłu.
- Krok 2: Poluzuj pasek ze złącza
- Etapy instalacji i usuwania są całkowicie przeciwne.
- Upewnij się, że wszystkie części pasów bezpieczeństwa samochodu są prawidłowo umieszczone.

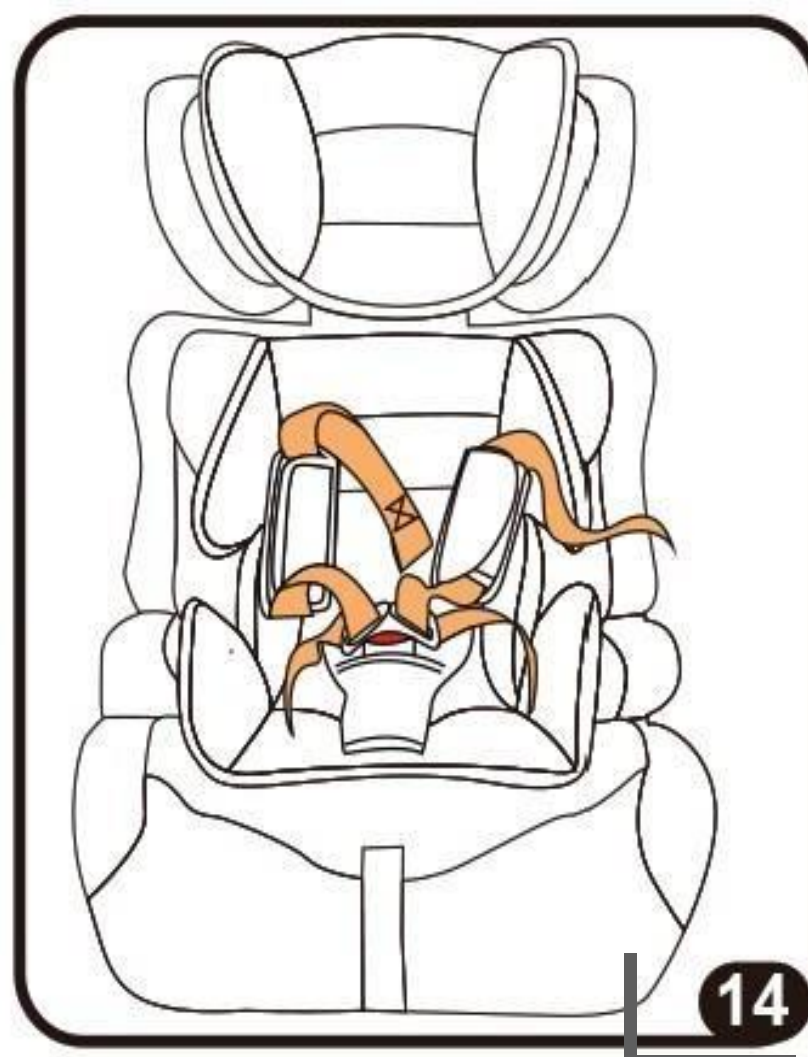
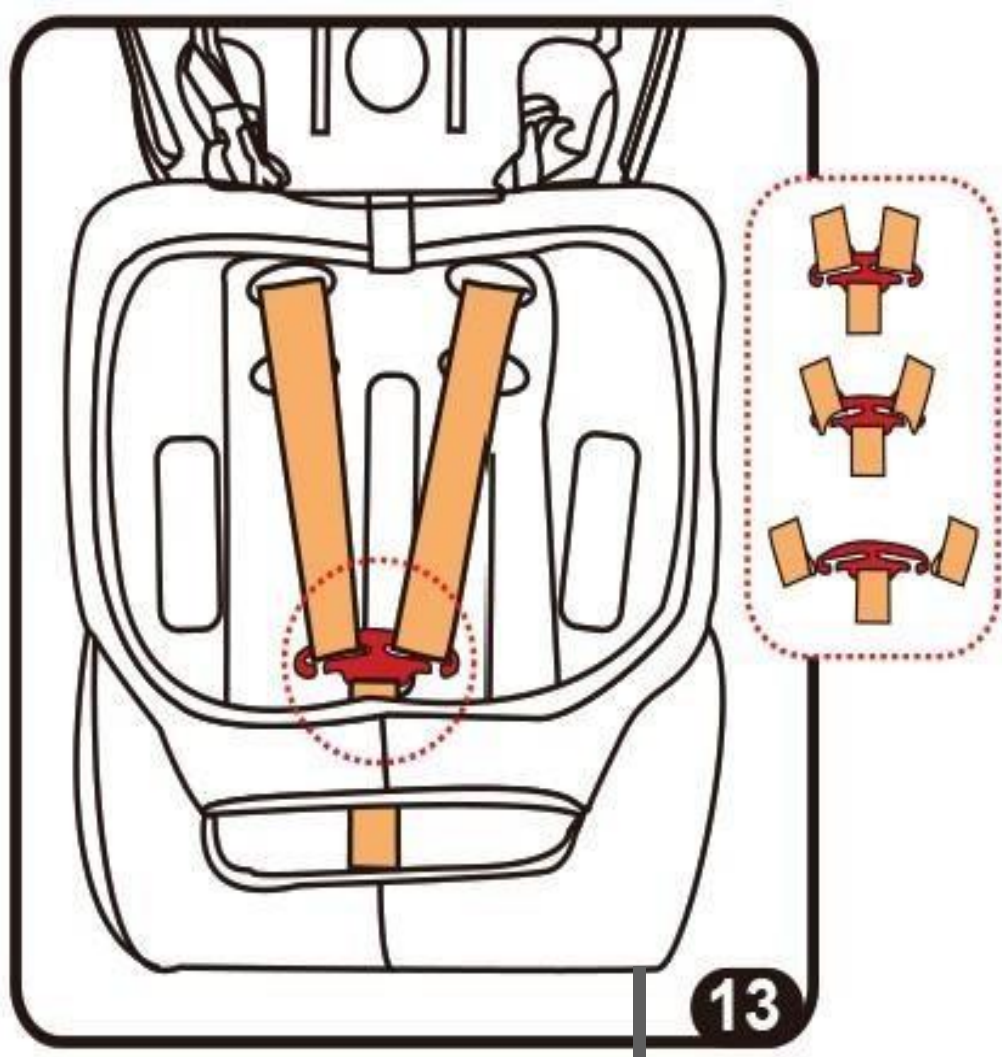

4. INSTALACJA

4.2 Montaż fotelika samochodowego przodem do kierunku jazdy dla dzieci o wzroście od 100 do 125 cm za pomocą trzypunktowego samochodowego pasa bezpieczeństwa.

4.2.2 Mocowanie fotelika samochodowego za pomocą pasów

- Krok 1: Umieść fotelik dziecięcy na siedzeniu pojazdu, upewniając się, że jest mocno dociśnięty do oparcia fotelika samochodowego (rys. 1).
- Krok 2: połóż dziecko na foteliku (rys. 2).



Ryc.
1



Ryc.2

- Krok 3: Poprowadź pas samochodowy pod podłokietnikami (linia pasa zaznaczona na zielono) pasa biodrowego, upewniając się, że obie sekcje pasa bezpieczeństwa znajdują się pod podłokietnikami.
- **Upewnij się, że pas biodrowy jest umieszczony jak najniżej nad biodrami dziecka, pasuje do prowadnic i jest zapinany na klamrę.**
- Ukośny pas przechodzi przez prowadnicę pasa z boku zagłówka (rys. 4). Zapnij pas bezpieczeństwa pojazdu, a następnie usłyszysz "kliknięcie" (ryc. 3 / ryc. 4).
- **Pas naramienny powinien przechodzić między ramieniem a szyją dziecka.**
- Krok 4: Dokręć pas bezpieczeństwa, pociągając ukośny pasek do góry.

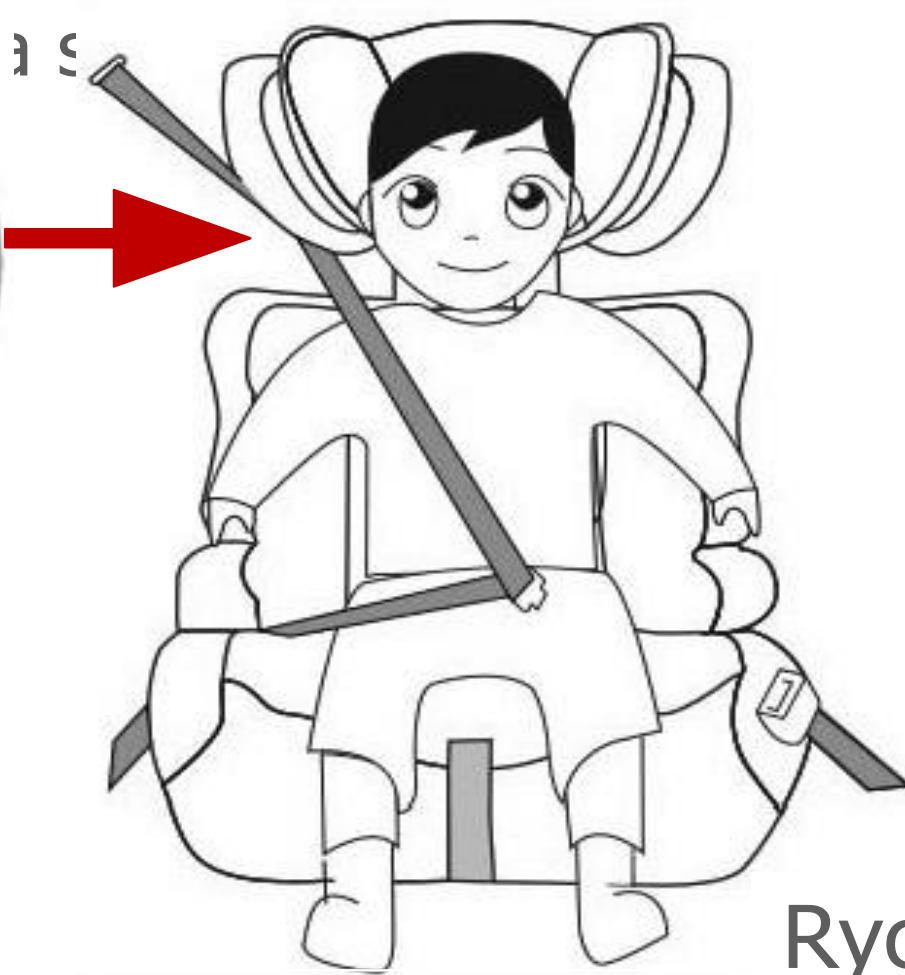

Ryc.



Ryc.

4. INSTALACJA

4.3 Montaż uniwersalnego fotelika podwyższanego przodem do kierunku jazdy dla dzieci o wzroście od 125 do 150 cm za pomocą trzypunktowego samochodowego pasa

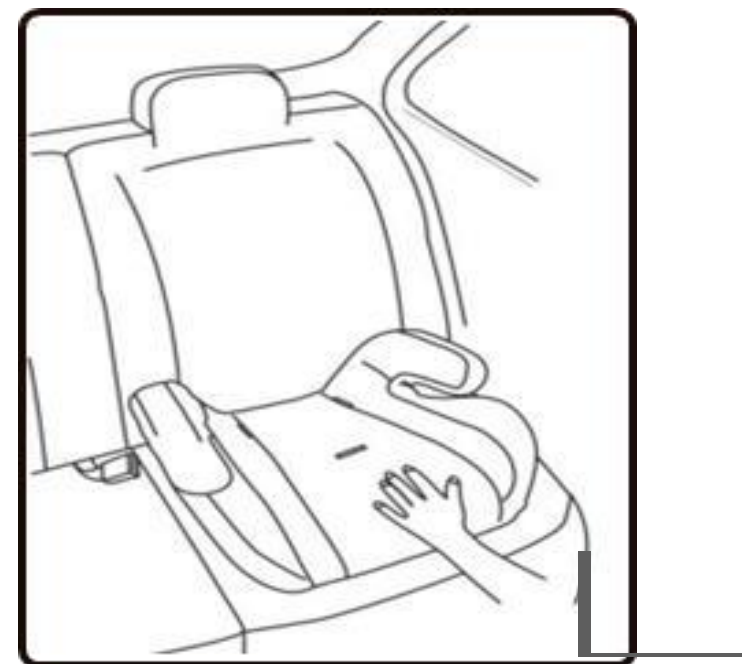
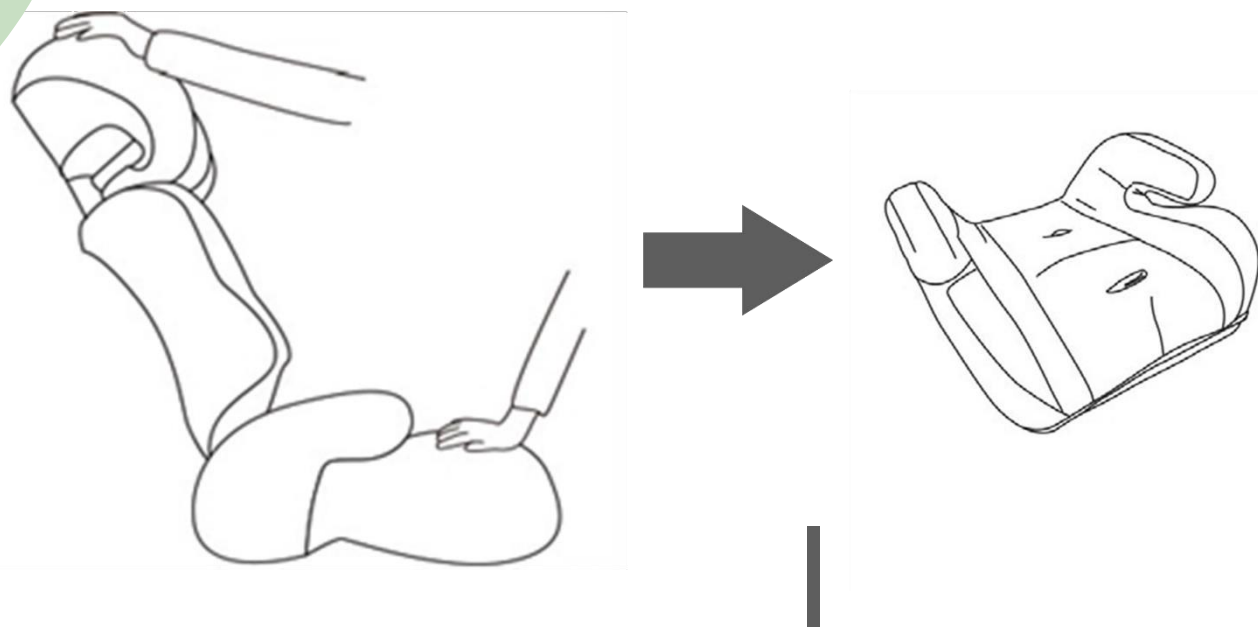

- Zdejmij oparcie z podwyższenie siedziska i umieszczenie w bezpiecznym miejscu, miejsce z innymi okuciami.

- Umieścić fotelik podwyższający na siedzeniu pojazdu, upewniając się, że mocno przylega do siedzenia i oparcia pojazdu.



Ryc.3



Ryc.4

- Zapnij pas bezpieczeństwa, upewniając się, że pas biodrowy przechodzi pod oba podłokietniki, a ukośny pas przechodzi pod podłokietnikiem w pobliżu klamry. Upewnij się, że pas nie jest skręcony, a następnie dokręć pasy bezpieczeństwa, pociągając ukośny pasek do góry.
- Sprawdź pas bezpieczeństwa, aby upewnić się, że nie ma luzów i nie skręcił pasa. Sprawdź również, czy pokrywa nie utrudnia przemieszczania się ani dopasowania pas bezpieczeństwa w jakikolwiek sposób.
- Aby zwolnić dziecko, po prostu odepnij pas bezpieczeństwa w normalny sposób.

5. INSTRUKCJA PIELEGNACJI

5.1 Czyszczenie

Należy pamiętać o używaniu tylko oryginalnych pokrowców na siedzenia, ponieważ pokrowiec na siedzenie jest ważny dla prawidłowego funkcjonowania systemu.



Fotelika dziecięcego nie wolno używać bez pokrowca na siedzenie.

- Pokrywę można zdjąć (patrz rys. 1) i umyć łagodnym detergentem, stosując cykl pralki dla delikatnych przedmiotów (30°C). Należy przestrzegać instrukcji na etykiecie do prania pokrywy. Kolory pokrywy mogą blaknąć, jeśli są prane w temperaturze powyżej 30°C.
- Nie wiruj i nigdy nie susz w suszarce bębnowej w elektrycznej suszarce do ubrań (tkanina może oddzielać się od wyściółki).
- Części plastikowe można czyścić wodą z mydłem. Nie używaj ostrych środków czyszczących (takich jak rozpuszczalniki).
- Uprząż można zdjąć i umyć w letnim tempie woda z mydłem.

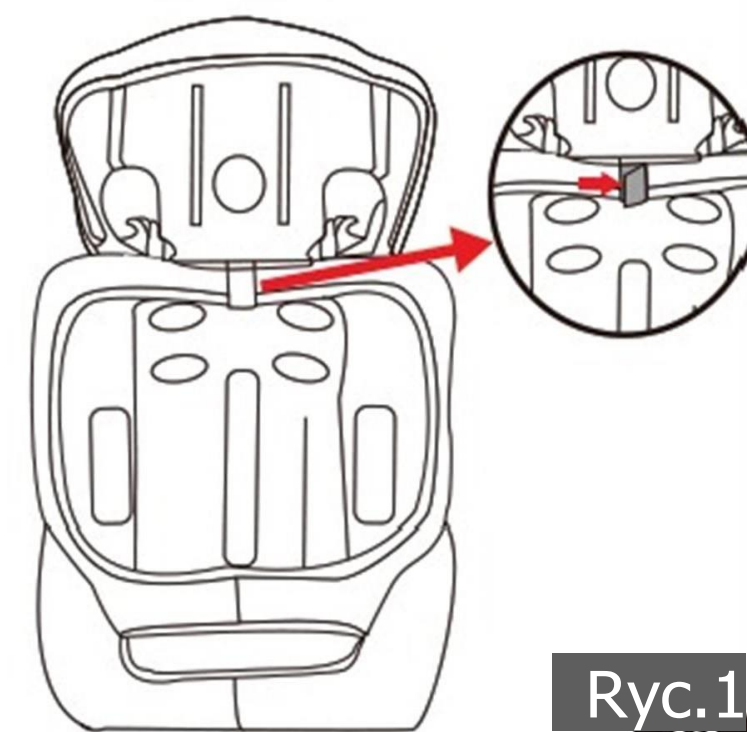

Ryc.1

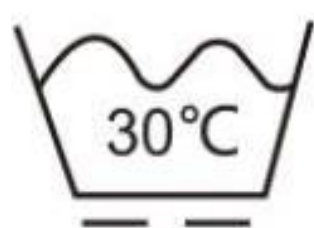

TEMPERATURE



DO NOT RINSE



NOT VERY HOT



NO DEHYDRATION



GENTLY RUB



LAY FLAT TO DRY

5.2 Lista kontrolna

Ze względów bezpieczeństwa przeczytaj tę listę kontrolną przed wyruszeniem w drogę.

- Sprawdź, czy system pasów uprząży pasuje prawidłowo i ciasno do dziecka oraz czy pasy naramienne znajdują się na prawidłowej wysokości.
- Regularnie sprawdzaj, czy pas w foteliku samochodowym nie jest uszkodzony. Jeśli jest uszkodzony, pod żadnym pozorem nie używaj produktu.
- Sprawdź, czy fotelik samochodowy jest zabezpieczony pasem bezpieczeństwa.

6. Środowiska przyjazna

Uwaga: niebezpieczeństwo uduszenia! Materiał opakowaniowy jest niebezpieczny dla dzieci. Nigdy nie pozwól dzieciom bawić się materiałami opakowaniowymi.

6.1 Utylizacja i pakowanie

Opakowanie urządzenia składa się z materiałów, które są niezbędne do zagwarantowania skutecznej ochrony podczas transportu. Materiały te w pełni nadają się do recyklingu, a tym samym zmniejszają wpływ na środowisko. Wyrzuć opakowanie do kosza na materiały nadające się do recyklingu.

6.2 Utylizacja starego sprzętu

Stare urządzenia muszą być usuwane zgodnie z wytycznymi i przepisami lokalnego organu ds. Utylizacji odpadów. Skontaktuj się z lokalną administracją, aby uzyskać adres najbliższego centrum recyklingu i dostarcz tam swoje urządzenie.

Rzeczywisty design produktów może różnić się od przedstawionych na zdjęciach. Wszystkie zdjęcia w tym podręczniku użytkownika mają jedynie charakter poglądowy.

Produkt został przetestowany i spełnia wszystkie wymagania ECE R129 /03.



FableKids

love inspired.



Adres biura:
Fablekids
Gneisenaustraße 10-11
D-97074 Würzburg

Adres zwrotny można znaleźć w stopce redakcyjnej: <https://www.fable-kids.com>

Numer identyfikacyjny VAT: DE 263752326
Sądem Rejestru Handlowego jest Würzburg, HRB 10082
Nr rozporządzenia WEEE DE 61617071



Adres biura: FableKids • Gneisenaustraße 10-11 •
97074 Würzburg



Nasz numer obsługi klienta:
Tel. +44 (0) 208 068 5604



e-mail: info@fable-kids.com

