

FableKids

love inspired.



Bilbarnstol

MIKA



ECE R129/03
V.072023

Tack för att du valde Fable Kids.

Läs instruktionerna noggrant före användning och behåll för framtida referens.

Innehållsförteckning

1. Produkt översikt	-----	1
2. Viktig säkerhetsinformation	-----	4
3. Hur man använder produkten	-----	6
4. Installation	-----	14
5. Skötselråd	-----	20
6. Miljövänligt bortskaffande	-----	21



Kära föräldrar,

Tack för att du köpte vår produkt. Läs bruksanvisningen noggrant innan du använder produkten för första gången. Om du ger produkten till en tredje part måste denna handbok överlämnas med den. Spara bruksanvisningen för framtida referens. Ritningarna i den här handboken kanske inte matchar de fysiska objekten. Se de fysiska objekten.

1. Produkt översikt

1.1 Delarnas namn

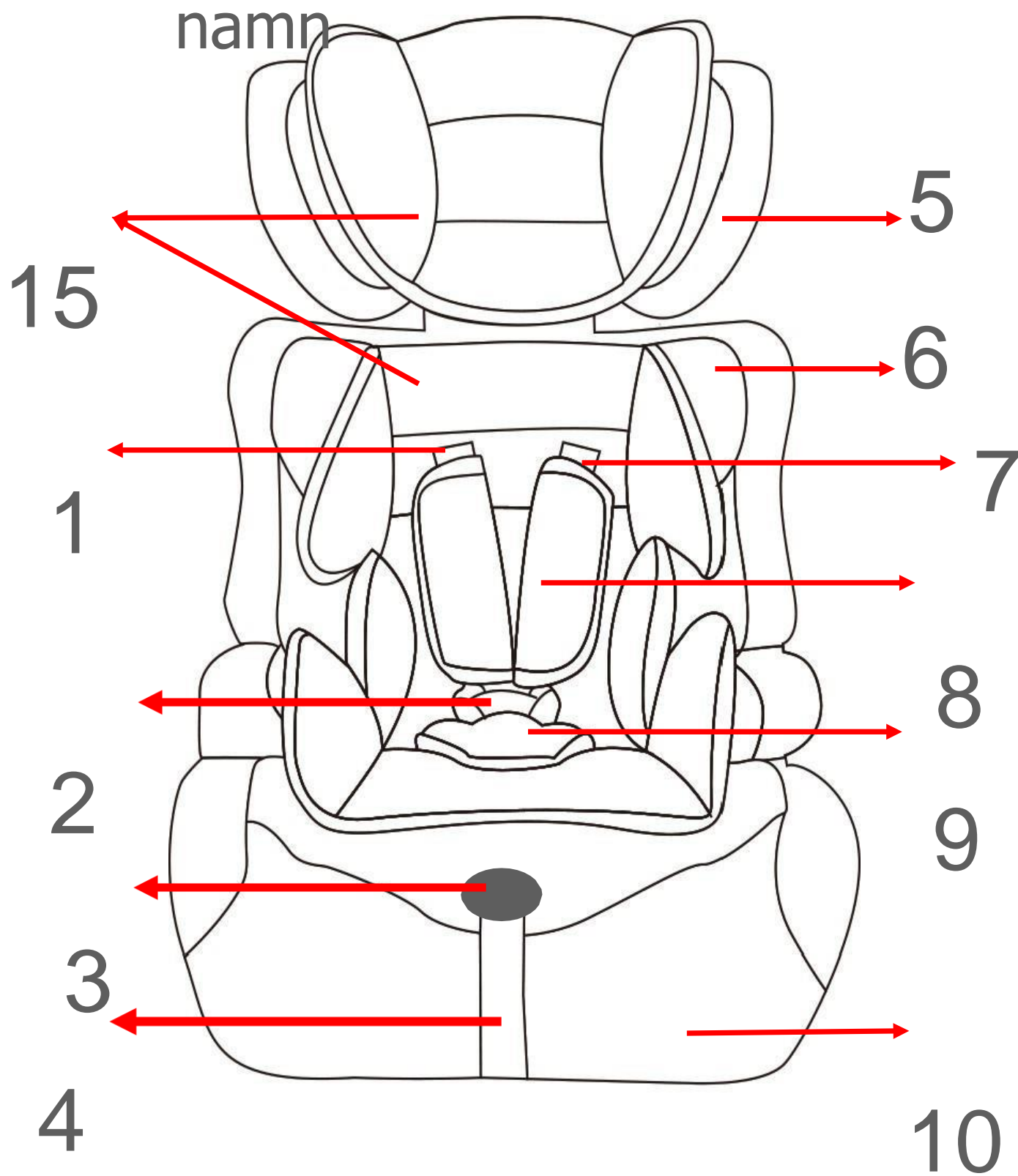

1. Bälte Slot
2. Spänne
3. Hårdhetsjusteringsspak
4. Hårdhetsjusteringsrem
5. Nackstöd
6. Ryggstöd
7. Sele
8. Axelvadd
9. Spänne pad
10. Bälteskudde

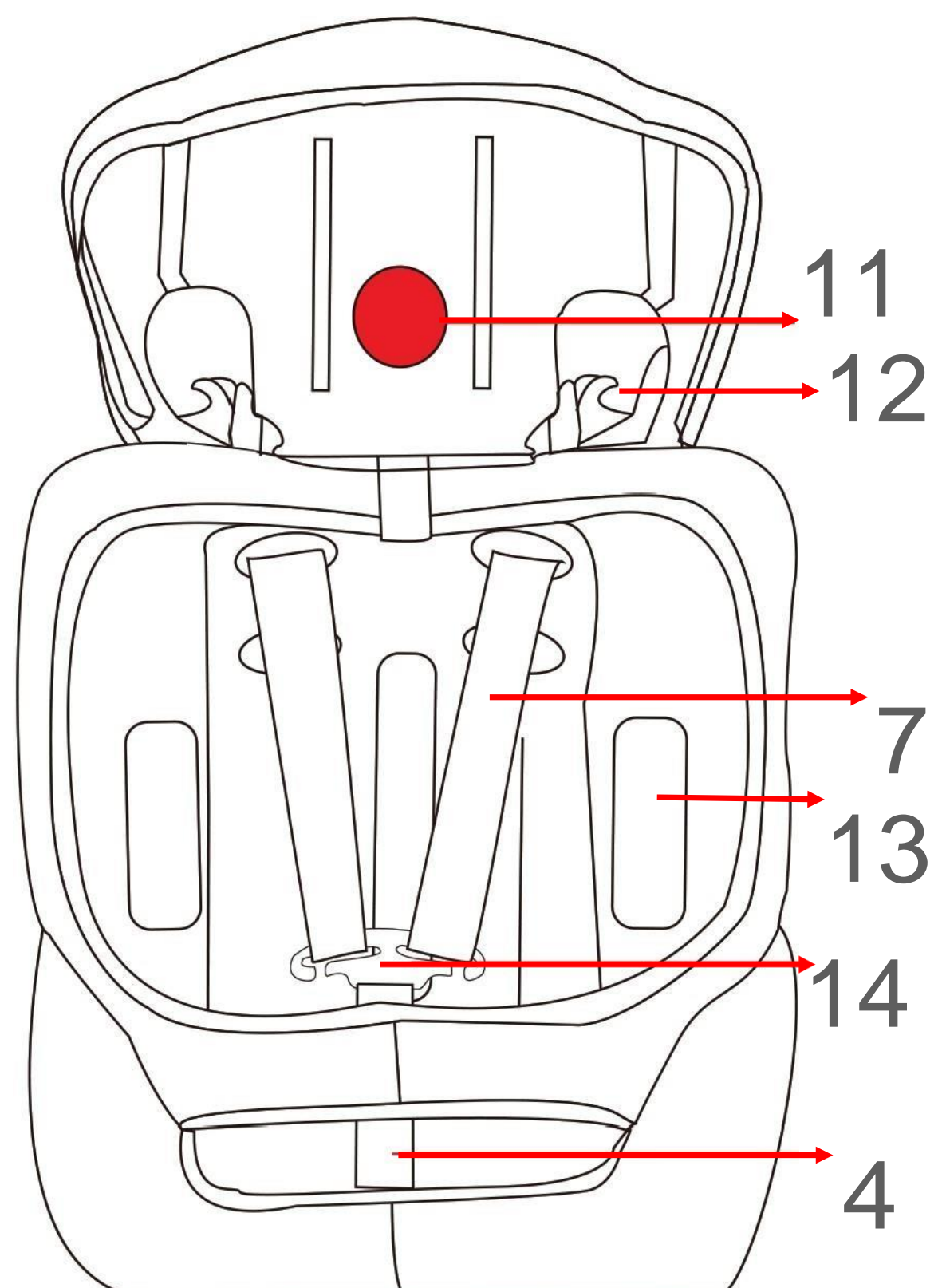

11. Höjjustering
12. Styrning av huvudbälte
13. Platser för bältesrutt för vuxna
14. Hårdhet koppling
15. Baby insats

1. Produkt översikt

1.2 Lämpligt storleksintervall

MIKA-bilbarnstolen är utformad för barn från 76 cm till 150 cm i höjd och kan installeras vänd framåt.

Du kan använda din bilbarnstol på följande sätt:

Storleksintervall	Installation	Kategori	Klass	Fasthållningsläge för barn	
76-105cm	Framåtvänd	Vuxen trepunkts säkerhetsbälte	Universell bälte	Integral	Selbälte
100-125cm	Framåtvänd	Vuxen trepunkts säkerhetsbälte	I-Size bältesstol	Icke-integrerad	Trepunktsbälte för vuxna
125-150cm	Framåtvänd	Vuxen trepunkts säkerhetsbälte	Universal bälteskudde	Icke-integrerad	Trepunktsbälte för vuxna

- **"Universal Belted"** med sätet med ryggstöd, som är fastsatt med trepunkts säkerhetsbälten i en bil. Och sedan fixeras barn på sätet med säkerhetsbältena.
- **"i-size bältesstol"** med säte med ryggstöd som tar bort sina egna bälten. Bilbarnstolen och barnet är alla fixerade med trepunktsbälten på bilen.
- **"Universal booster cushion"** använder sätet utan ryggstöd som tar bort sina egna bälten. Bilbarnstolen och barnet är alla fixerade med trepunktsbälten på bilen.

Denna typ av fasthållningsanordning kan användas under förutsättning att den har klarat EU:s R16-förordningar eller annan likvärdig standardcertifiering som kan bevisa att motorfordonet är utrustat med trepunkts statisk bältesjusterare som uppfyller kraven.

1. Produkt översikt

Bilbarnstolen kan installeras i bilen på de platser som anges av tillverkaren i fordonshandboken. Det är nödvändigt att läsa fordonstillverkarens bruksanvisning.

MEDDELANDE FÖR BARNSTORLEKSINTERVALL 76-105CM:

- Detta är Universal Belted Enhanced Child Restraint System. Den är godkänd enligt FN-föreskrift nr 129, för användning främst i "universella sittplatser" som anges av fordonstillverkare i fordonets användarhandbok.
- **VIKTIGT – ANVÄND INTE FÖRE BARNETS ÅLDER ÖVERSTIGER 15 MÅNADER (Se instruktion).**
- Om du är osäker, kontakta tillverkaren av bilbarnstolen eller återförsäljaren.

MEDDELANDE FÖR BARNSTORLEKSINTERVALL 100-125CM:

- Detta är en i-Size bältesstol Enhanced Child Restraint System. Den är godkänd enligt FN-föreskrift nr 129 för användning i första hand i alla "i-Size-sittplatser" som anges av fordonstillverkarna i fordonets användarhandbok.
- Om du är osäker, kontakta tillverkaren av bilbarnstolen eller återförsäljaren.

MEDDELANDE FÖR BARNSTORLEKSINTERVALL 125-150CM:

- Detta är en Universal booster kudde Enhanced Child Restraint System. Den är godkänd enligt FN-föreskrift nr 129 för användning i i-Size-kompatibla och universella fordonssäten enligt fordonstillverkarens anvisningar i fordonets användarhandbok.
- Om du är osäker, kontakta tillverkaren av bilbarnstolen eller återförsäljaren.

2. Viktig säkerhetsinformation



VARNING

- Innan du använder produkten, läs bruksanvisningen noggrant. Produkten är en säkerhetsprodukt och är endast säker när den används i enlighet med bruksanvisningen.
- För framtida användning av sätet måste du behålla bruksanvisningen.
- Lämna aldrig ditt barn utan uppsikt i bilen.
- Bilbarnstolen är konstruerad för att endast monteras på framåtvända säten.
- Använd inte bilbarnstol om bilbarnstolen är utrustad med främre krockkuddar. Detta kan vara farligt. Detta gäller inte så kallade sidokrockkuddar.
- Produkten måste användas på en framåtvänd stol som är utrustad med 3-punktsbälte som är godkänt enligt ECE R16 eller motsvarande standard.
- Produkten kan användas antingen på fram- eller baksätet. Vi rekommenderar dock att den monteras på baksätet.
- Produkten har godkänts enligt de strängaste europeiska säkerhetsstandarderna (ECE R129/03) och är lämplig för barn med en höjd från 76-150 cm.
- "VIKTIGT - ANVÄND INTE FRAMÅTVÄND INNAN BARNETS ÅLDER ÖVERSTIGER 15 månader (Se instruktioner)".
- Kom ihåg att den inre säkerhetsdelen som håller barnet ska anpassas till barnets kroppsform och inte vridas. Av denna anledning bör barnet inte bära tjocka kläder under säkerhetsdelen.
- Efter en olycka kan sätet bli osäkert på grund av skador som inte märks omedelbart. Den bör därför ersättas.
- Sätets säkerhet kan endast garanteras av tillverkaren om den utfärdats av den ursprungliga ägaren.
- Vi rekommenderar starkt att du inte använder en begagnad produkt, eftersom du inte är säker på vad som har hänt med den.
- Selkuddarna är viktiga för ditt barns säkerhet, använd dem därför hela tiden.
- Se till att allt bagage och alla föremål som kan orsaka skada i händelse av en olycka är ordentligt säkrade.

2. Viktig säkerhetsinformation



VARNING

- Det rekommenderas att bilbarnstolen inte används mer än 5 år från tillverkningsdatumet. Produkternas egenskaper kan försämrats på grund av till exempel plastens åldrande och detta kanske inte syns.
- Bilbarnstolens rörliga delar ska inte smörjas på något sätt.
- Bilbarnstolen får inte användas utan överdraget. Använd ett originalskydd, eftersom överdraget bidrar till sätets säkerhet.
- Sätet måste säkras med säkerhetsbälte, även när det inte används. Ett osäkert säte kan skada andra passagerare i bilen vid ett brådskande stopp.
- De stela föremålen och plastdelarna i en fasthållningsanordning för barn skall vara placerade och installerade så att de inte riskerar att fastna i ett rörligt säte eller i en dörr till fordonet vid daglig användning av fordonet.
- Se till att stolen inte skadas av bandet mellan eller under tungt bagage, justerbara säten eller smäll av bildörren etc.
- Inga ändringar får göras på produkten eftersom detta kan påverka en del av eller sätets övergripande säkerhet.
- Vid varmt väder blir produktens plast- och metalledar varma. Du bör täcka sätet när bilen parkerade under solen.
- För att förhindra skador på omslaget, ta inte bort produktens logotyp.
- Använd stolen även under en kort resa, eftersom det är då de flesta olyckor inträffar.
- Ta en kort paus i lång resa. Så att ditt barn har lite tid för avkoppling.
- Föregå med gott exempel själv och använd alltid säkerhetsbältet.
- Berätta för ditt barn att han / hon aldrig ska leka med selspännet.
- **ANMÄRKNING:** Din bilbarnstol kan fästas säkert på nästan säten i bilarna. På vissa säten är dock bältena fixerade så att korrekt installation inte är möjlig, försök i så fall ett annat säte.

3. Hur man använder produkten

3.1 Användning i fordonet

Du kan använda din bilbarnstol på följande sätt:

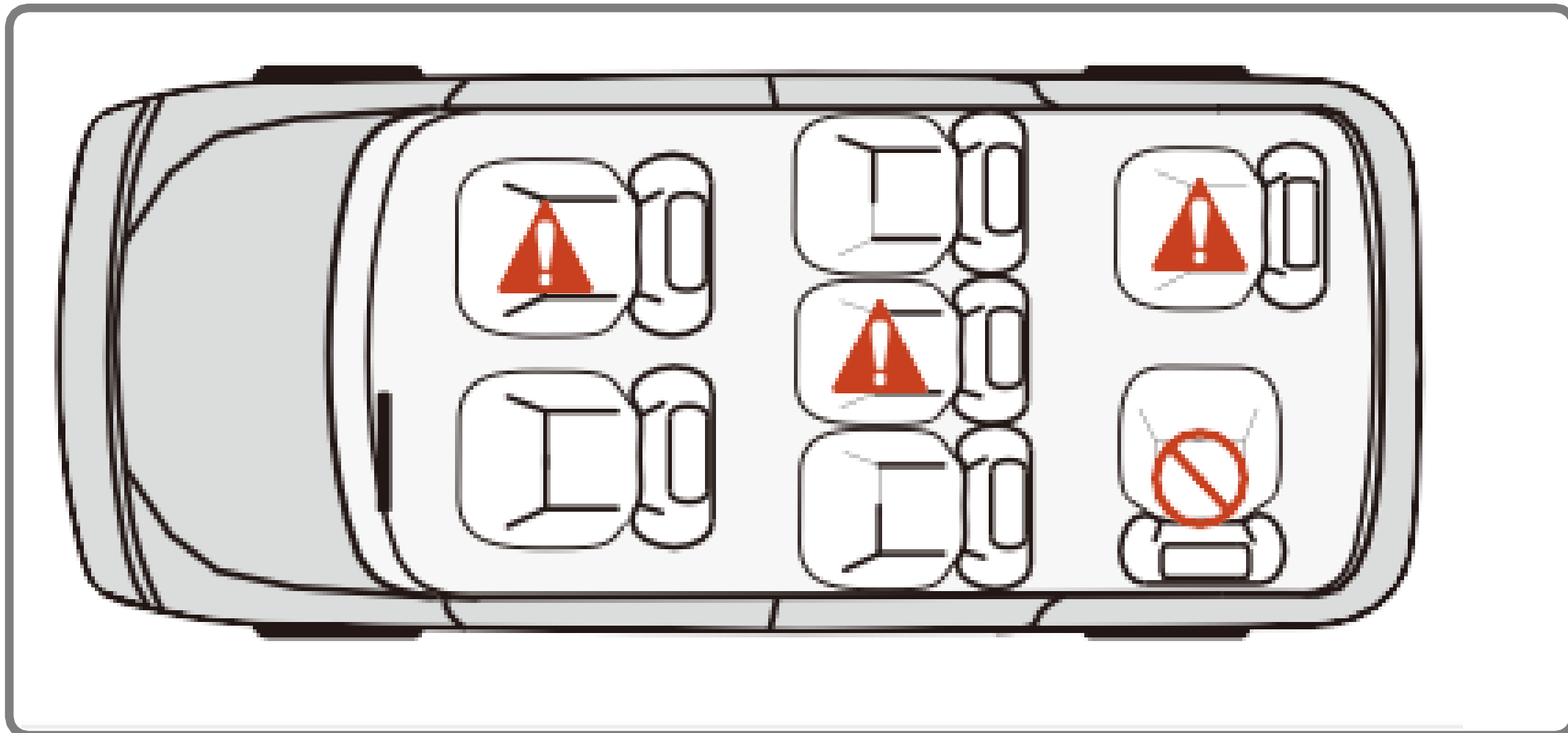

- Bilbarnstolen är konstruerad för att endast monteras på framåtvända säten.
- **UPPMÄRKSAMHET! BILBARNSTOLEN FÅR INTE MONTERAS PÅ BAKÅTVÄNDA SÄTEN ELLER SÄTEN SOM ÄR VÄNDA ÅT SIDAN.**

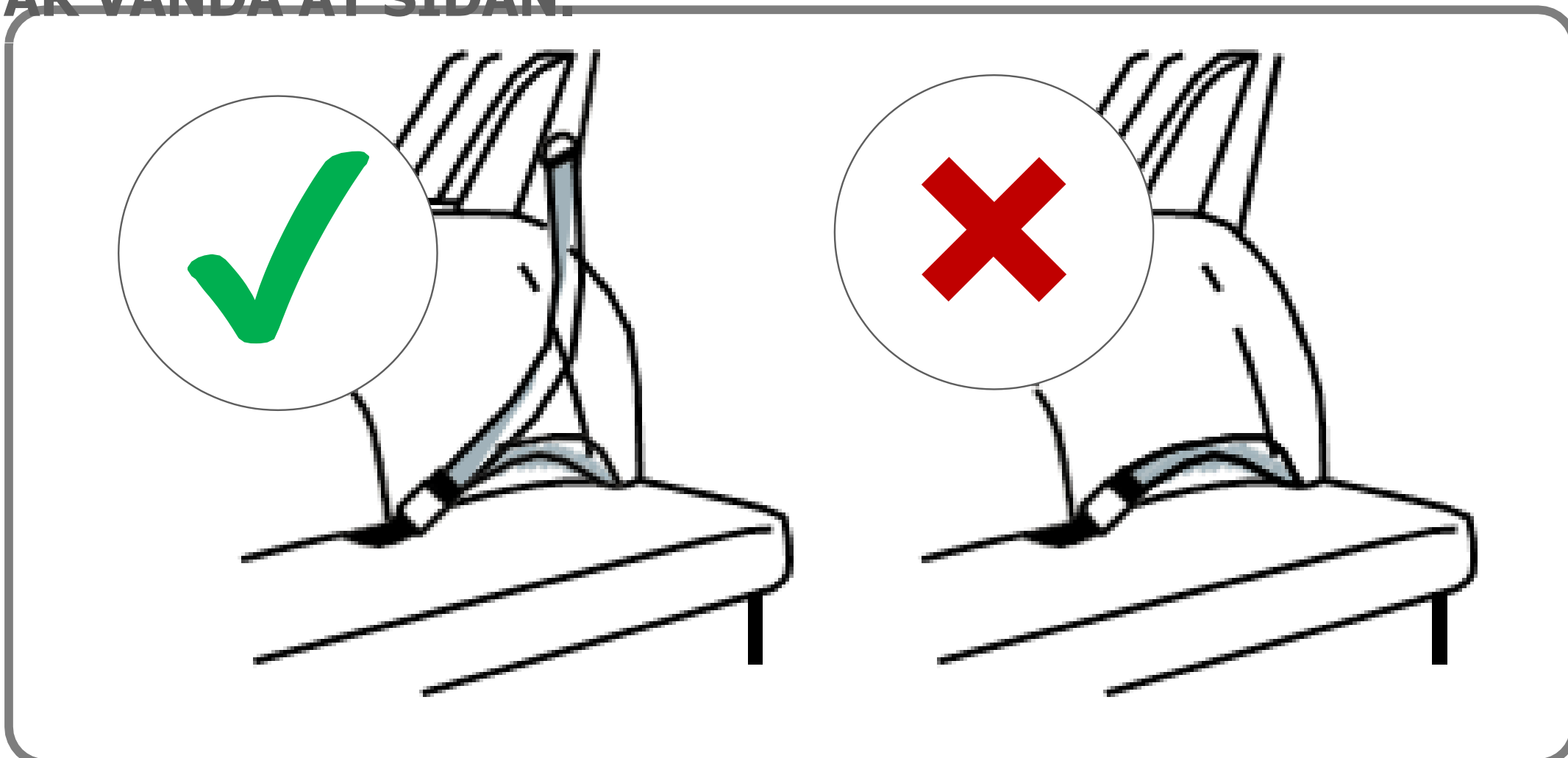

Observera de bestämmelser som gäller för just ditt land. Säkerhetsbältet måste vara godkänt enligt ECE R 16 eller andra likvärdiga standarder.

ANVÄND INTE MED 2-PUNKTSBÄLTE.
Installera med 3-punktsbältet.

3. Hur man använder produkten

3.1 Användning i fordonet

▪ I färdriktningen	Korrekt
▪ Mot färdriktningen	Fel
▪ Fordonet är endast utrustat med 2-punkts säkerhetsbälte.	Fel
Användningen av ett 2-punktsbälte ökar risken för skador på ditt barn i händelse av en olycka.	
▪ Fordonet är utrustat med 3-punkts säkerhetsbälte.	Korrekt
Säkerhetsbältet måste vara godkänt enligt ECE R16 eller motsvarande standard (se testetiketten på bältet med ett "E" eller "E" i en cirkel).	
▪ På passagerarsätet fram	Rätt (1)
*** (1) Använd inte på passagerarsäten med främre krockkudde!	
▪ På yttre baksätet	Korrekt
▪ I mitten av baksätet*	Rätt (2)
*** (2) Kan användas om bilbarnstolen är utrustad med 3-punkts bälte	

(Observera de regler som gäller för just ditt land).



VIKTIG!

- Om bilbarnstolen är installerad i framsätet måste den främre krockkudden avaktiveras. Det rekommenderas att installera bilbarnstolen endast på baksätet på bilen.
- Se fordonets bruksanvisning för information om sätets lämplighet för användning med bilbarnstol.

3. Hur du använder produkten

3.2 Säkra ditt barn med babyinsatsen

Babyinsatsen förbättrar komforten och ger extra stöd för barn. Vi rekommenderar att du använder den nedre delen samt den övre delen, som fungerar som en kudde för barnets huvud tills barnet behöver mer utrymme i bilbarnstolen. Då ska insatserna tas bort.

Baby
Sätt

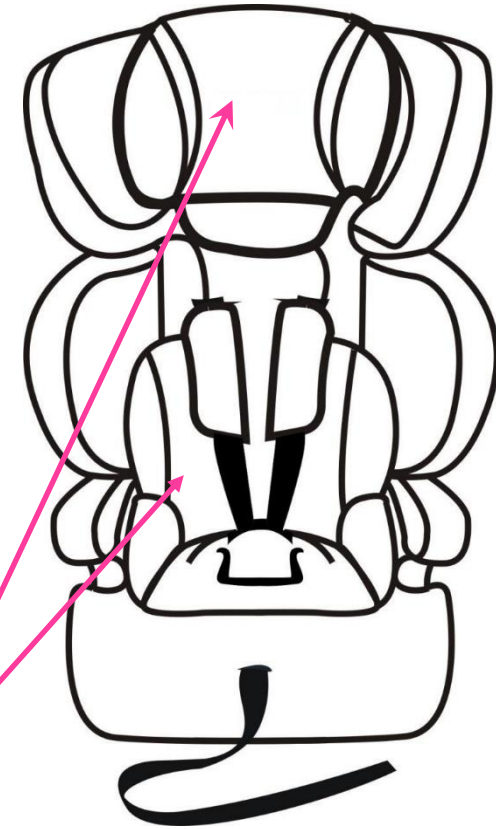

- **Installation av insats**
- Lossa den inre säkerhetsdelen (7) genom att trycka på den röda knappen på spännet (2).
- Placera insatsen i bilbarnstolen så att den fäster vid sidorna.
- Justera positionen för den interna säkerhetsdelen. Kontrollera om säkerhetsdelen inte är vriden.
- Använd ett band och placera den övre delen av insatsen på nackstödet.



För att skydda ditt barn

- **VIKTIGT ATT VETA:**
- Spänn alltid fast ditt barn i bilbarnstolen med selen.
- Lämna aldrig ditt barn utan uppsikt i bilbarnstolen när du placerar den på upphöjda ytor (t.ex. ett bord, blöjbytesenhet etc.).
- Låt aldrig bandänden fastna i rörliga delar (t.ex. automatiska dörrar, rulltrappor etc.).
- **Försiktighet! Plastdelarna i bilbarnstolen värms upp i solen, så att ditt barn kan bli bränt. Skydda ditt barn och bilbarnstolen mot intensiv solstrålning (t.ex. genom att lägga en lätt trasa över sätet).**
- Ta ut ditt barn ur bilbarnstolen så ofta som möjligt för att lindra ryggraden.
- Vi rekommenderar frekventa pauser under långa resor. Även utanför bilen, undvik att lämna ditt barn i bilbarnstolen för länge.

3. Hur man använder produkten

3.3 Hur man justerar bälten och nackstöd

- **Justera bältena**

Lossa selremmarna genom att trycka på frigöringsknappen och dra selremmarna mot dig själv.

Not! Dra inte i axelkuddarna.



RÄTT AXELREMSHÖJD



VIKTIG! Axelbältenas korrekta bälteshöjd uppnås när bältet försvinner in i skalet något ovanför barnets axel.

Se till att axelbältena sitter ordentligt över barnets axlar.

3. Hur du använder produkten

3.3 Hur man justerar bälten och nackstöd

- **Justera axelremmens höjd**

Om höjden på din bilbarnstol inte passar ditt barn måste du justera den enligt följande steg (Fig.1-5):

- Steg 1: Lossa bältet och vrid sedan barnstolen bakåt (bild 1).
- Steg 2: Skjut två axelremmar från kontakten (fig. 2).
- Steg 3: Dra ut axelkudden och remmarna ur bältesspåret (fig. 3) .
- Steg 4: Bär axelremmarna genom önskade motsvarande bältesspår (Fig.4)
- Steg 5: Se till att säkerhetsbältena är korrekt installerade i slitsarna och att det inte finns någon snedvridning. Sätt tillbaka remmarna på selkontakten (bild 5).
- För att ta bort remmarna, gör ovanstående i omvänd ordning.

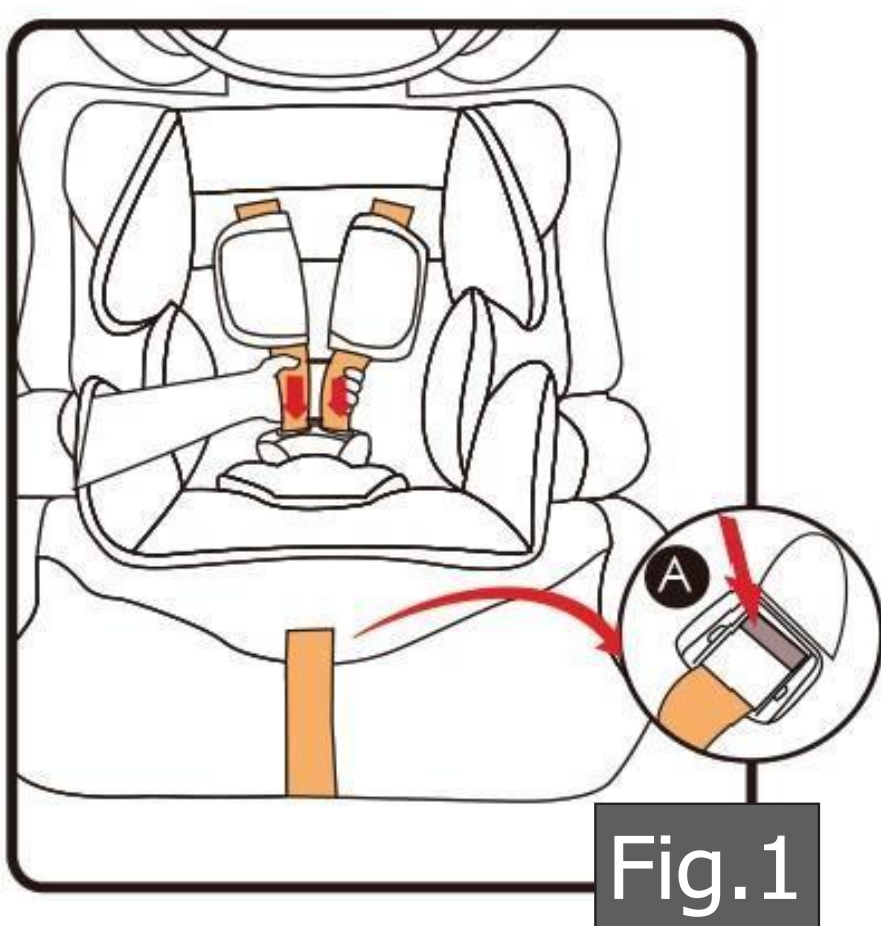

Fig.1

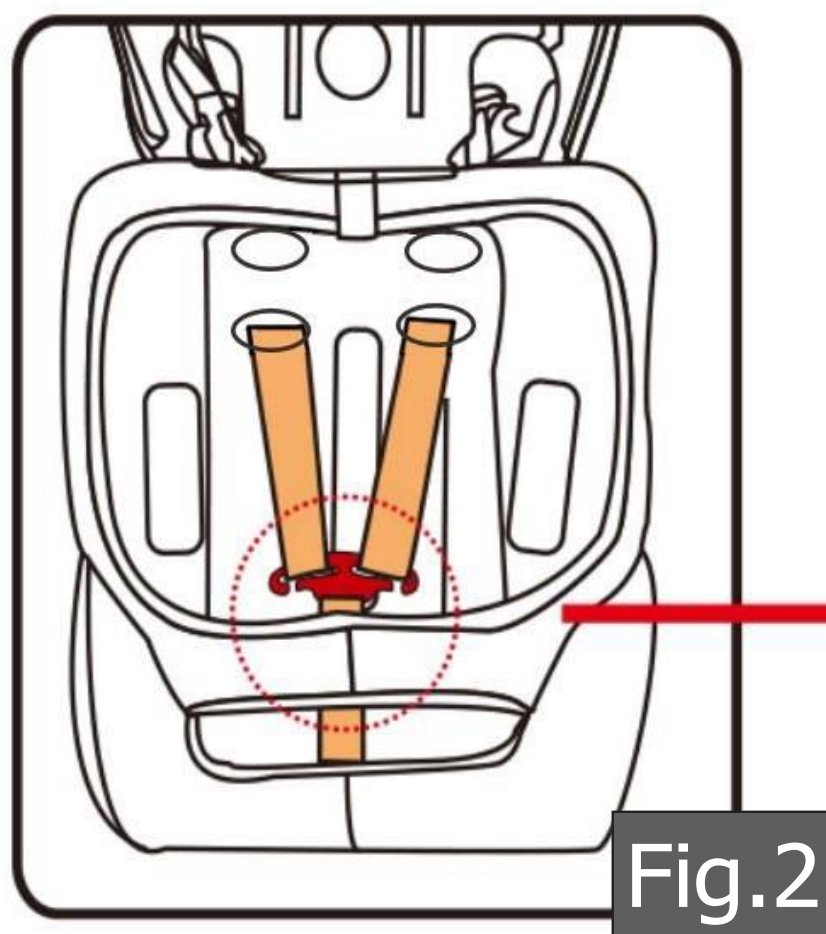

Fig.2

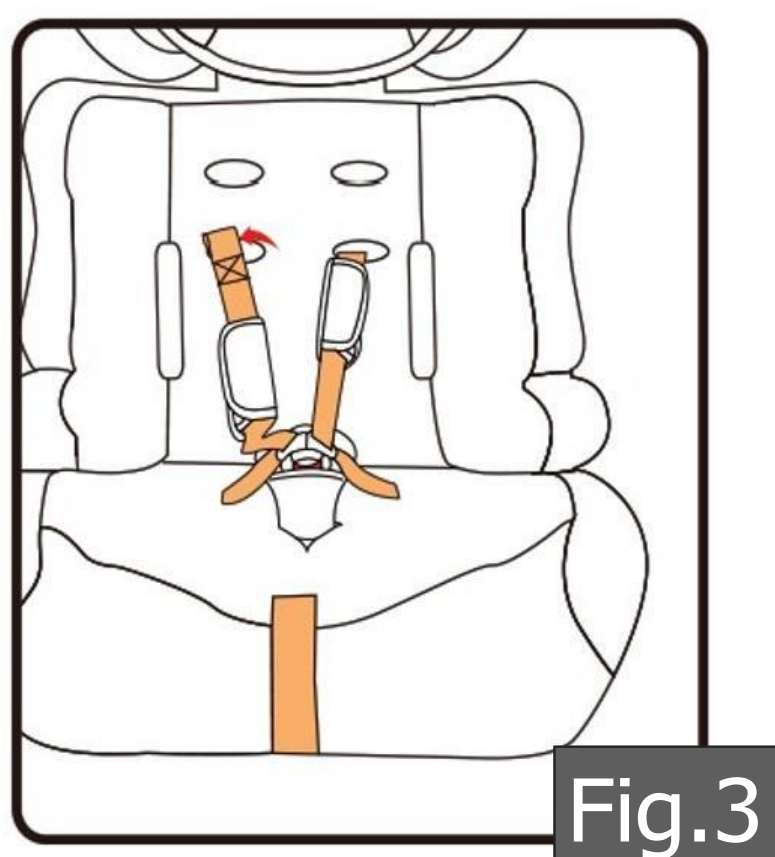
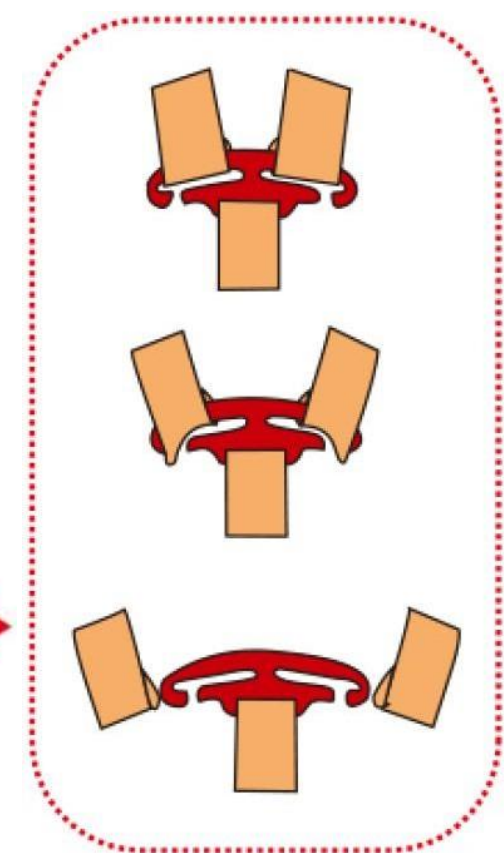

Fig.3

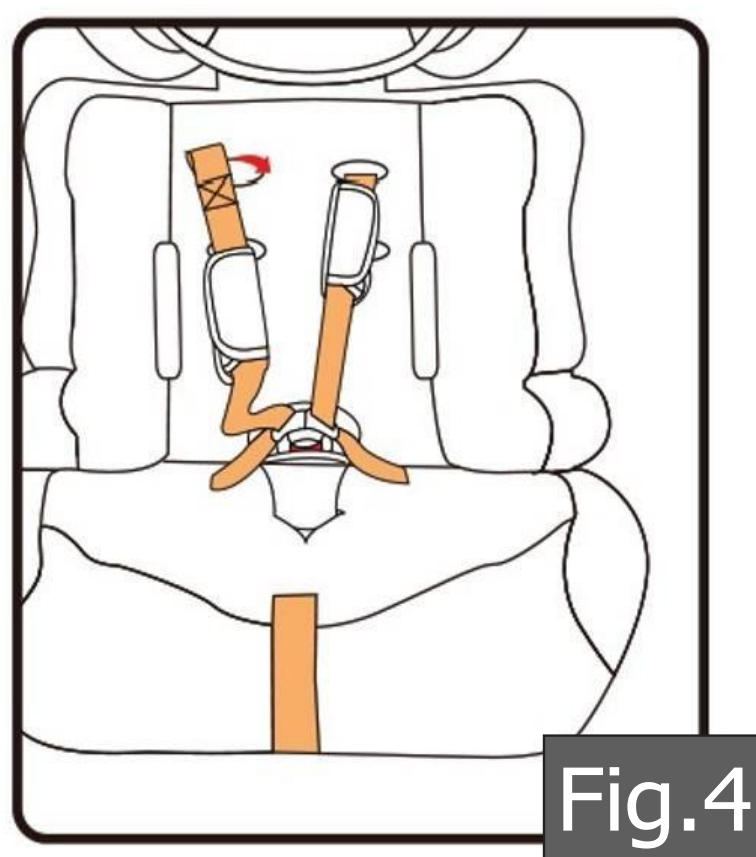

Fig.4

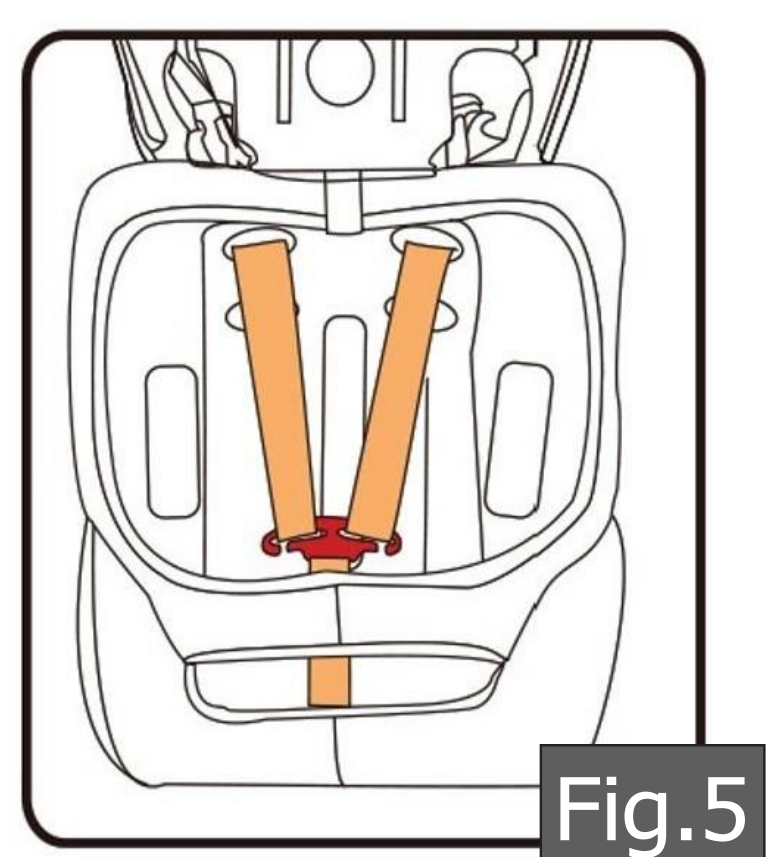
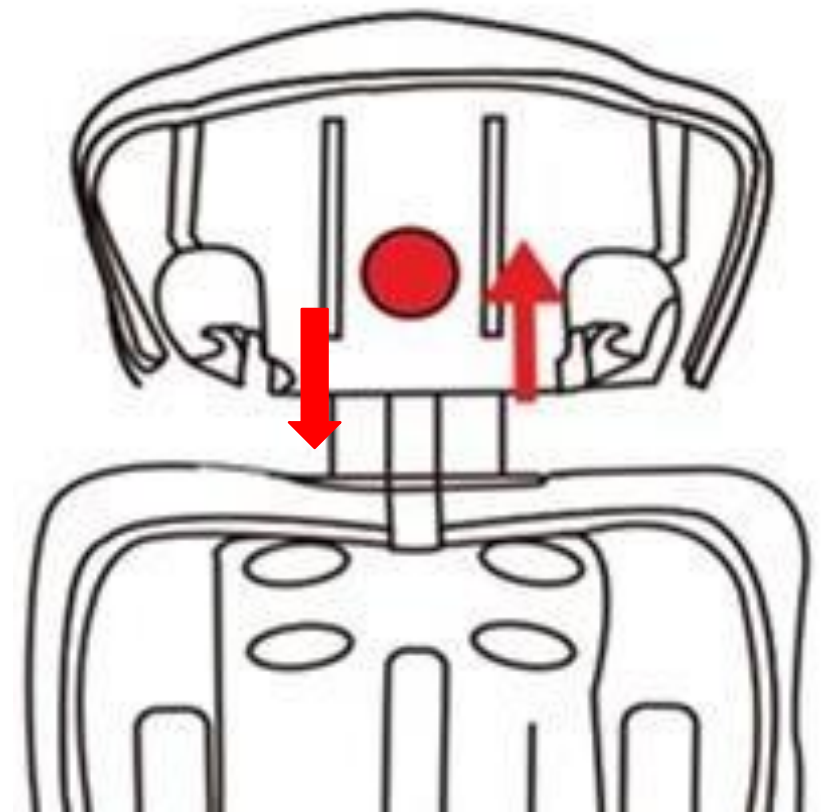

Fig.5

3. Hur du använder produkten

3.3 Hur man justerar bälten och nackstöd

- **Justera höjden på nackstödet**
- Nackstödet kan ställas in olika höjder. Tryck på den röda knappen på ovansidan av sätets baksida och dra nackstödet försiktigt uppåt för att låsa upp. Nackstödet kan nu justeras till önskad höjd (upp/ner).
- Släpp knappen och nackstödet låses .



VIKTIG! Se till att sätets nackstöd är låst på plats, försök att flytta det upp och ner. Se till att nackstödet passar ordentligt mot huvudet.

UPPMÄRKSAMHET! Korrekt justering av nackstödet har en direkt inverkan på barnets säkerhet. Placera bilbarnstolen på bilsätet.

Placera ditt barn i bilbarnstolen och kontrollera höjden på nackstödet. Uppmärksamhet! Om det behövs, upprepa stegen för att justera nackstödet tills du når optimal höjd.

3. Hur du använder produkten

3.4 Säkra ditt barn med selen

- Lossa selremmarna genom att trycka på frigöringsknappen A och dra i selremmarna så långt du kan.
- **Not! Dra inte i axelkuddarna.**

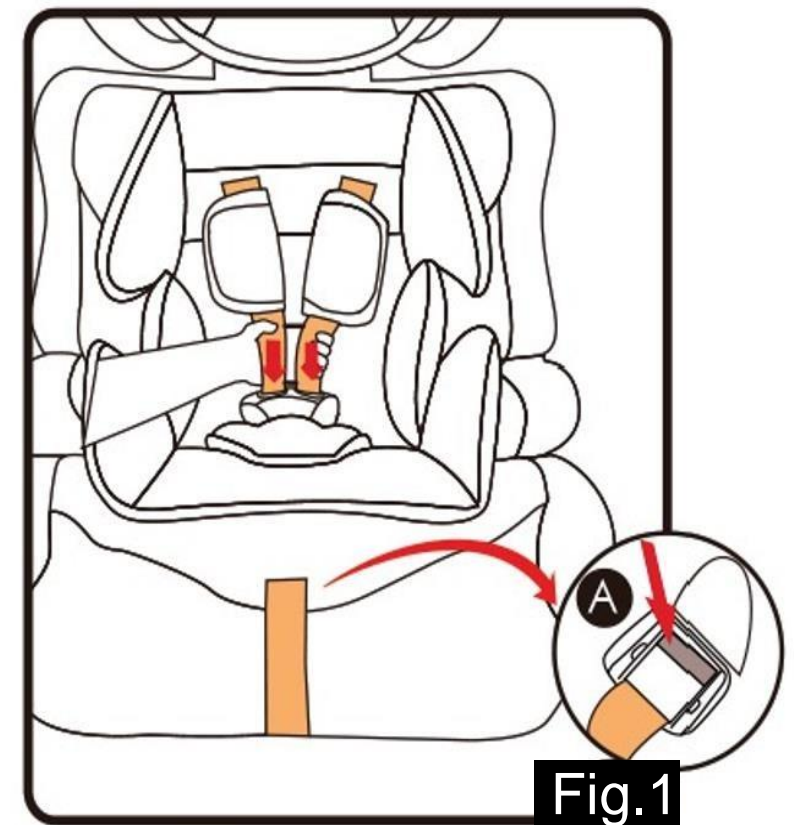

Fig.1

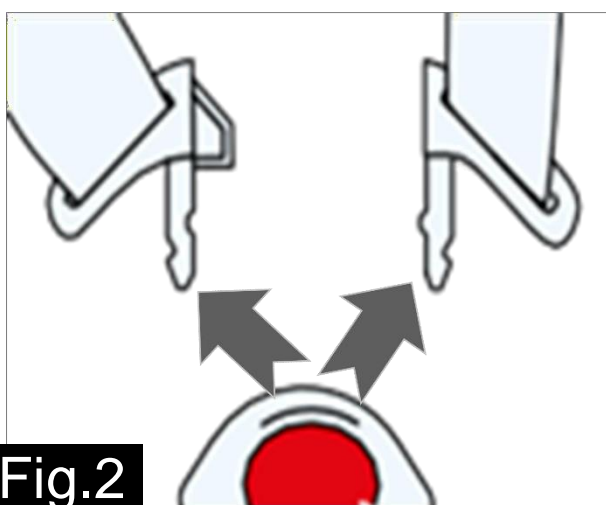

Fig.2

- Öppna selspännet och placera sedan selremmarna på sidorna av bilbarnstolen.

- Sätt barnet i bilbarnstolen.
- Rätt bälteshöjd på axelvaddarna uppnås när remmen försvinner in i skalet något ovanför barnets axel.
- *Se till att selremmarna sitter ordentligt över barnets axlar.*



Fig.3

Fig.4



- För ihop två spänntungor och sätt in dem spännet med ett hörbart ljud "klick".

3. Hur man använder produkten

3.5 Dra åt selen

- Dra i axelremmarna för att eliminera slack i midjedelen, så att den inre säkerhetsdelen ligger platt.
- Dra åt säkerhetsseleens remmar med justeringsremmen tills den ligger platt på barnets kropp och nära den. Se till att tätheten är bekväm för ditt barn.
- En lös sele kan vara farlig. Kontrollera seleens justering och dra åt varje gång barnet placeras i sätet.

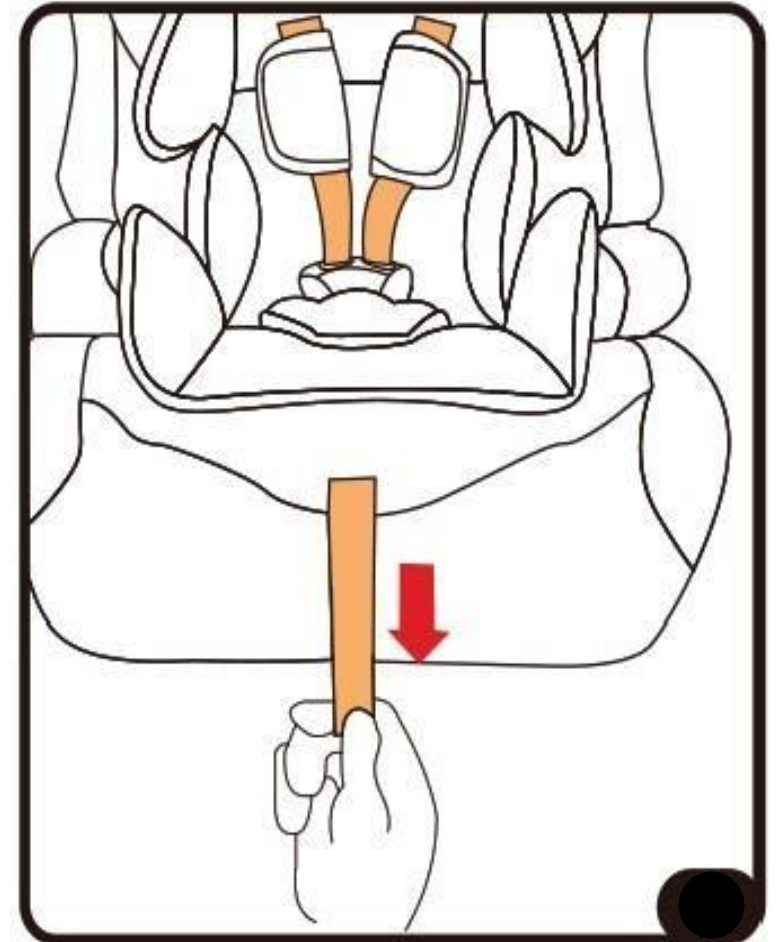

- **OBS:** Midjans inre säkerhetsseleremmar måste placeras så lågt som möjligt på barnets höfter.
- Var uppmärksam på remänden. När du reser (särskilt utanför bilen) ska den alltid fästas på locket.

FÖRSIKTIGHET!
Vrid eller byt inte ut
seleremmarna.

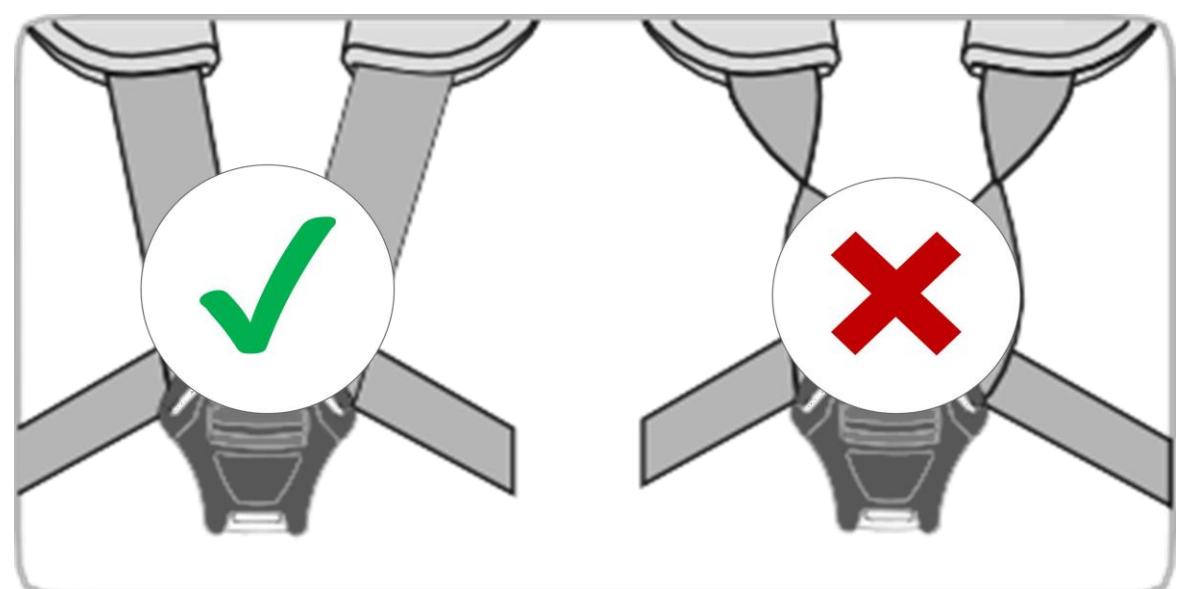

3.6 Checklista för att säkerställa att ditt barn späns fast korrekt.

För ditt barns säkerhet, kontrollera att:

- Bilbarnstolens seleremmar är bekväma men sitter stadigt runt ditt barn.
- Seleremmarna är korrekt justerade.
- Seleremmarna är inte vridna.
- Spänntungorna är inkopplade i selspännet.

4. INSTALLATION



Lämna inte ditt barn utan uppsikt i bilbarnstolen i fordonet.

I händelse av ett nödstopp eller en olycka kan osäkrade personer eller föremål orsaka skada på andra passagerare i fordonet. Kontrollera alltid att:

- Fordonssätenas ryggstöd är låsta (dvs. att en fällbar spärr för baksätetsbänken är inkopplad).
- Alla tunga eller vassa föremål i fordonet (t.ex. på pakethyllan) är säkrade.
- Alla personer i fordonet har säkerhetsbältena fastspända.
- ChiId-bilbarnstolen sitter alltid fast när den sitter i fordonet, även om inget barn transporteras.

För att skydda ditt fordon

Vissa bilstolsöverdrag av känsliga material (t.ex. velour, läder etc.) kan utveckla slitmärken när barnstolar används. Detta kan undvikas genom att placera en filt eller handduk under barnstolen.

Särskild anmärkning:

- Denna produkt kommer att minska skadan av trafikolyckor för barn, men kan inte garantera barns absoluta säkerhet, så när du kör, följ strikt de lokala trafiklagarna och förordningarna
- Denna produkt har godkänts med föreskrifter FN-föreskrift nr 129/03-serien, för allmän användning i fordon och den passar de flesta, men inte alla bilbarnstolar.
- Förvara denna bruksanvisning i gott skick och läs den noggrant före användning. Det hjälper dig att installera bilbarnstolen korrekt. Felaktig installation kan orsaka allvarliga skador på ditt barn. Tillverkaren ansvarar inte för eventuella risker som orsakas av felaktig installation.

4. INSTALLATION

4.1 Framåtvänd bilbarnstol för barn mellan 76 och 105 cm långa med ett trepunktsbälte

4.1.1 Justera höjden på axelremmarna och nackstödet till barnets höjd (se avsnitt 3.3).

4.1.2 Fästa bilbarnstolen



Fig.1

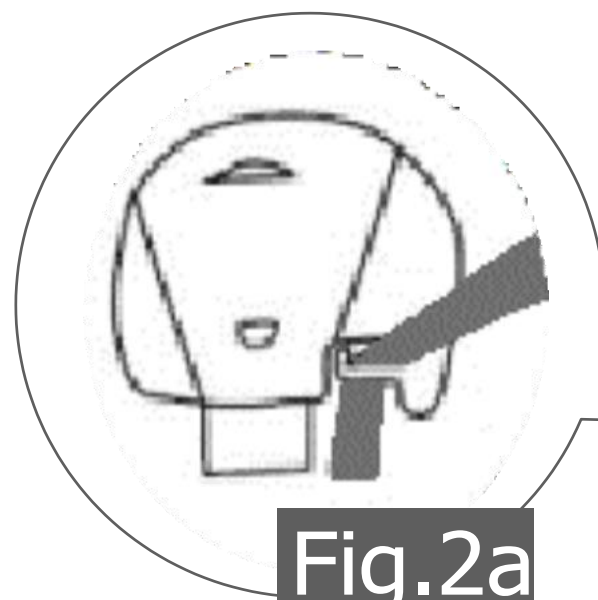

Fig.2a

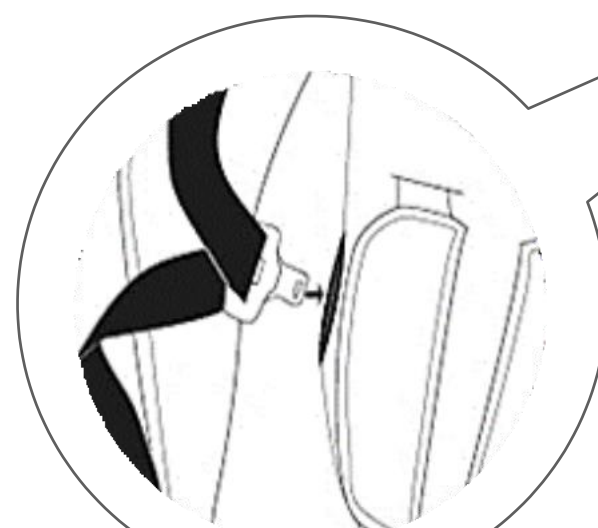

Fig.2b

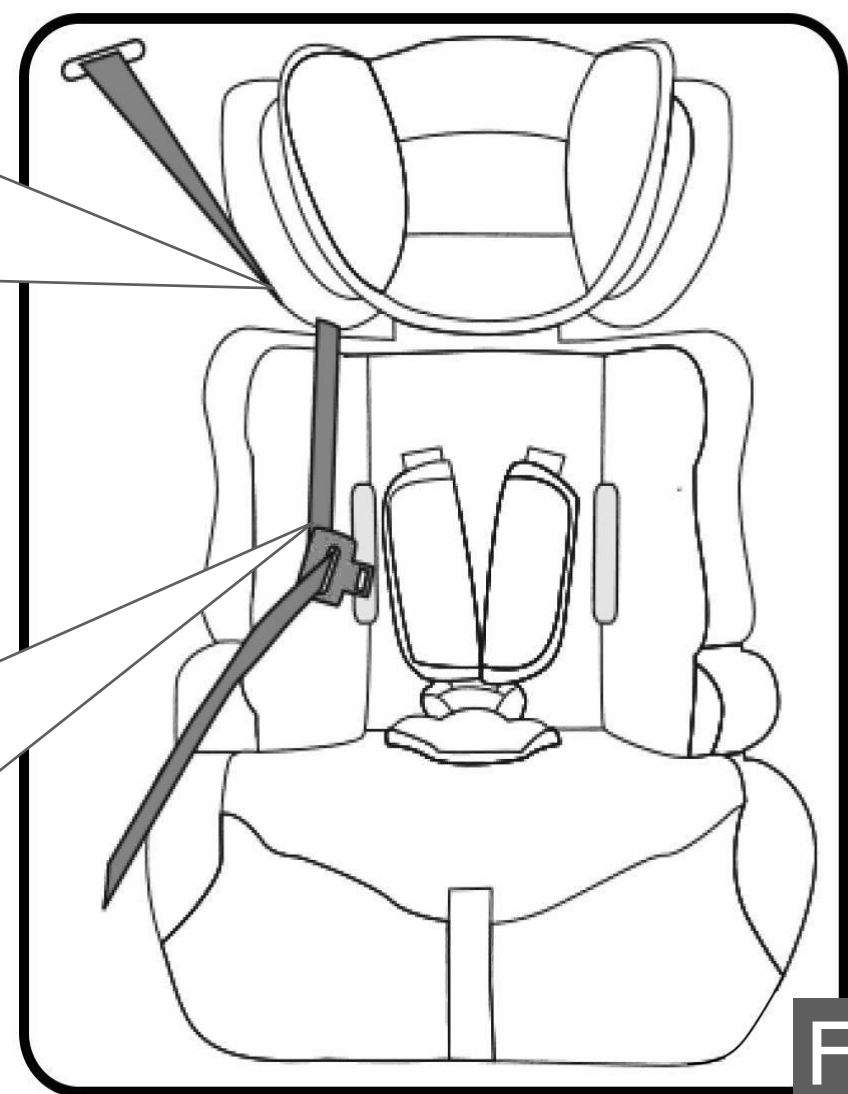

Fig.2

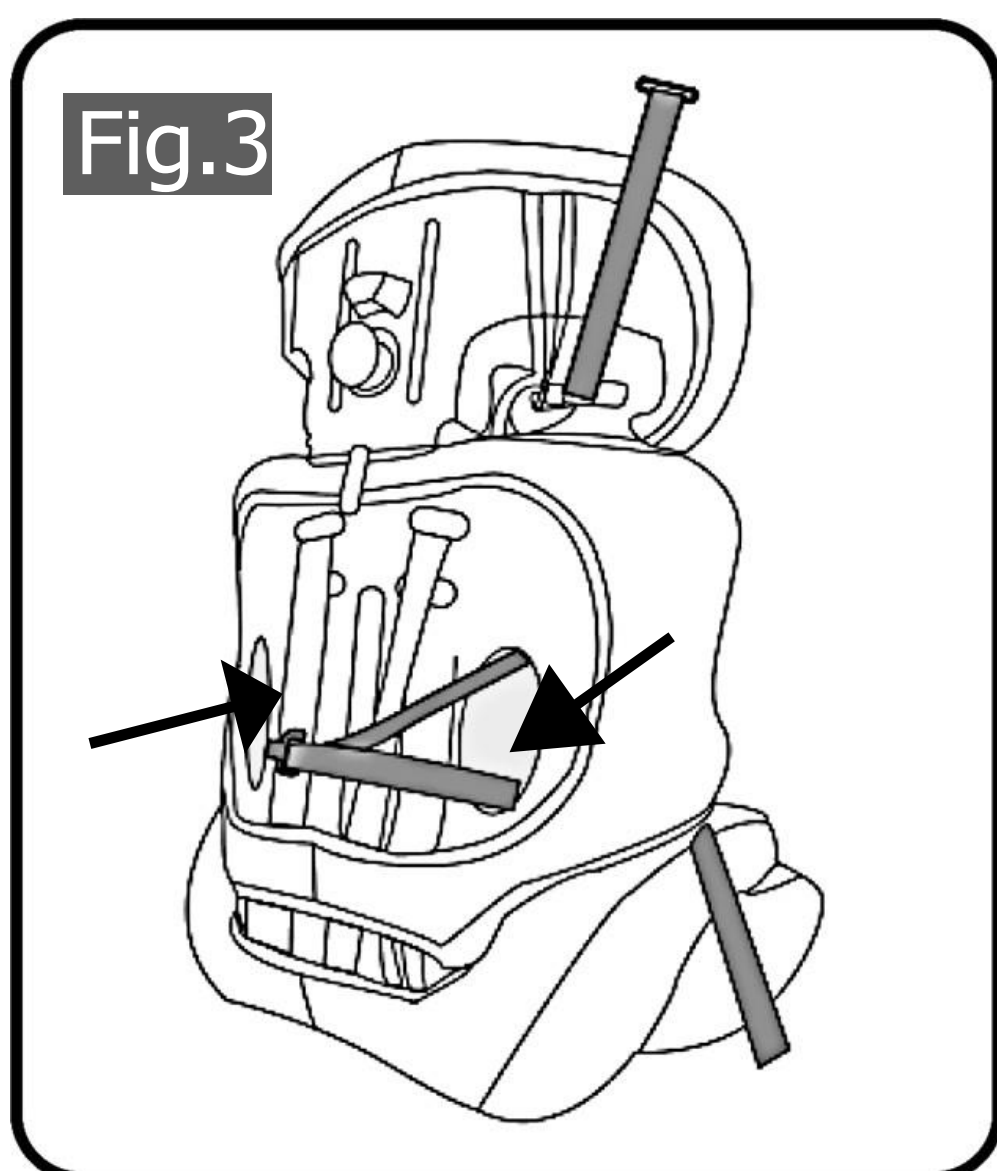

Fig.3

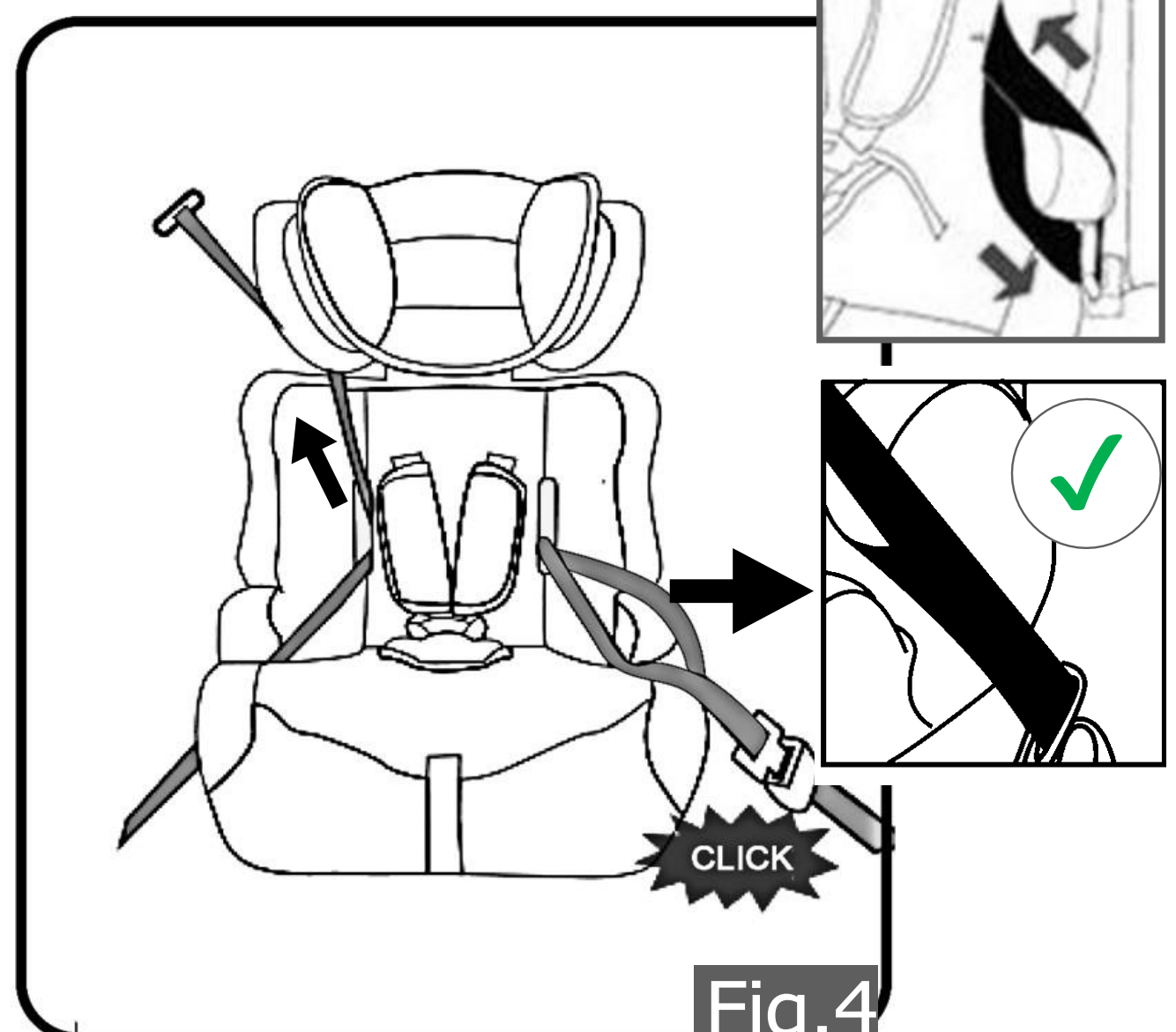

Fig.4

4. INSTALLATION

4.1 Framåtvänd bilbarnstol för barn mellan 76 och 105 cm långa med ett trepunktsbälte

4.1.2 Fästa bilbarnstolen

- Steg 1: Placera bilbarnstolen på bilbarnstolen så att den trycks ordentligt mot ryggstödet.
- Steg 2: Dra bilbältet (diagonalt) under säkerhetsbältesstyrningen. Se fig. 2a.
- Dra säkerhetsbältet genom säkerhetsbältesspåret i tyg och höftbältet under armstödet på boostern. Se fig 2b.
- Steg 3: För säkerhetsbältet genom säkerhetsbältesspåret (13) och vidare genom den parallella säkerhetsbältesöppningen. (Fig.3)
- Steg 4: Haka fast säkerhetsbältet över bältesstolens armstöd (bild 4), och lås säkerhetsbältet på plats med klickljud. Dra åt säkerhetsbältena tills bilbarnstolen sitter fast.

VIKTIG! Bilbältena som håller fast bilbarnstolen måste vara åtdragna. Dra i bältena för att dra åt dem.

Fortsätt enligt beskrivningen i avsnitt 3.4 och 3.5.

4.1.3 Lossa bältet (se avsnitt 3.4)

4.1.4 Placera barnet i barnstolen och spänn fast bältena (mer information se avsnitt 3.5)

- Steg 1: Lossa bältet, öppna spännet och lägg dem sedan åt sidan.
- Steg 2: Sätt barnet på säkerhetsstolen och passera sedan genom de två remmarna på barnets axlar.
- Steg 3: Fäst spännena
- Steg 4: Dra upp säkerhetsbältesremmarna från anslutningsdelen och dra sedan i säkerhetsbältesjusteringsbandet tills bältena är fastsatta.
- Steg 5: Justera remmarna så hårt som möjligt inom komfortområdet.
- Steg 6: Justera bältena så att de är tätast varje gång när barn placeras på sätena, eftersom det är farligt utan att fästa det. Se till att alla bälten slits minst och bäckenet är fixerat.

4. INSTALLATION

4.2 Framåtvänd bilbarnstol för barn mellan 100 och 125 cm långa med trepunktsbälte

Barnet från denna grupp får inte spännas fast med bilbälten. Barnet måste säkras med 3-punkts säkerhetsbälten för vuxna.

Innan du installerar bilbarnstolen,

- **Ta bort bilbarnstolens säkerhetssele (se avsnitt 4.2.1).** Kom ihåg: Babyinsatsen och skyddsdynorna ska förvaras på ett säkert ställe för framtida bruk.
- **Justera nackstödet till barnets längd (se avsnitt 3.3).**

4.2.1 Demontering av säkerhetsbälten

- Steg 1: Lossa bältesspännet och vrid sedan sätet bakåt.
- Steg 2: Lossa bältet från kontakten
- Steg för installation och borttagning är helt motsatta.
- Se till att alla delar av bilbältena är korrekt placerade.

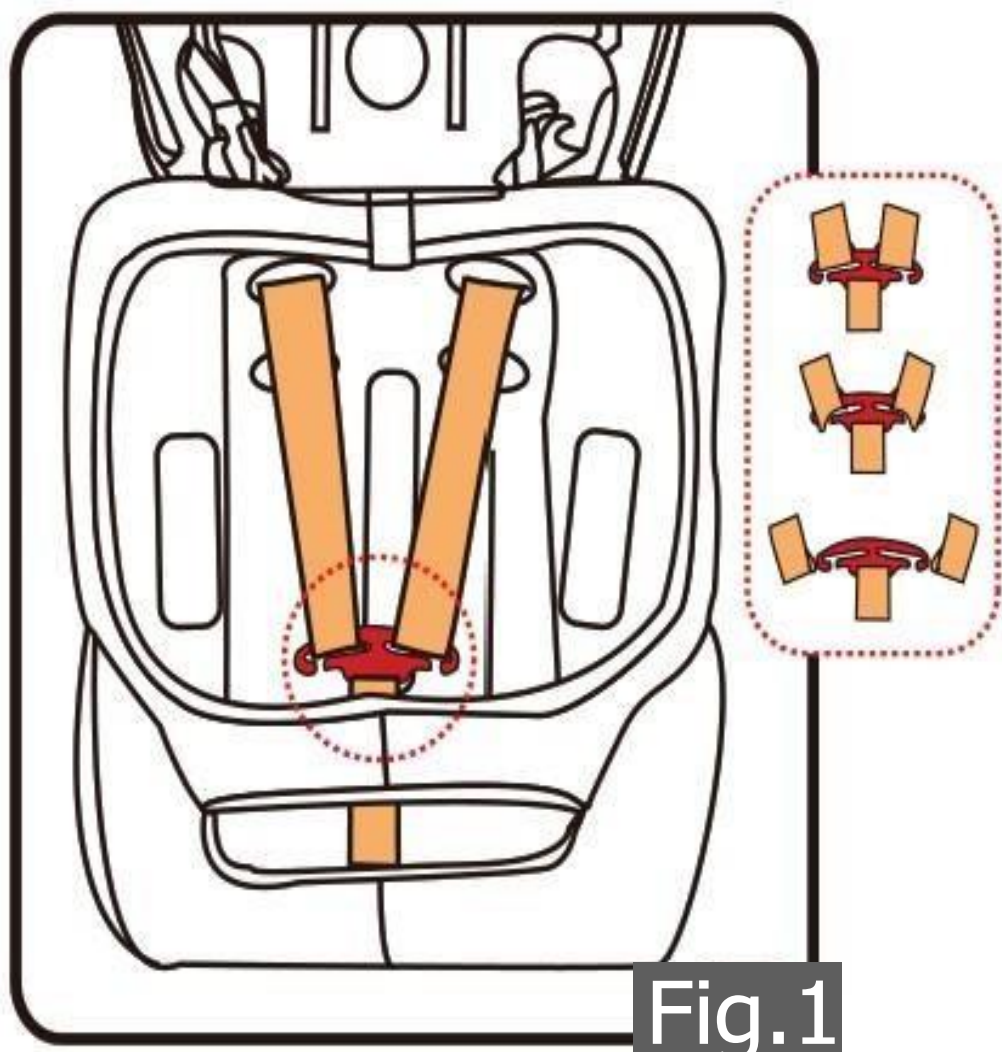

Fig.1

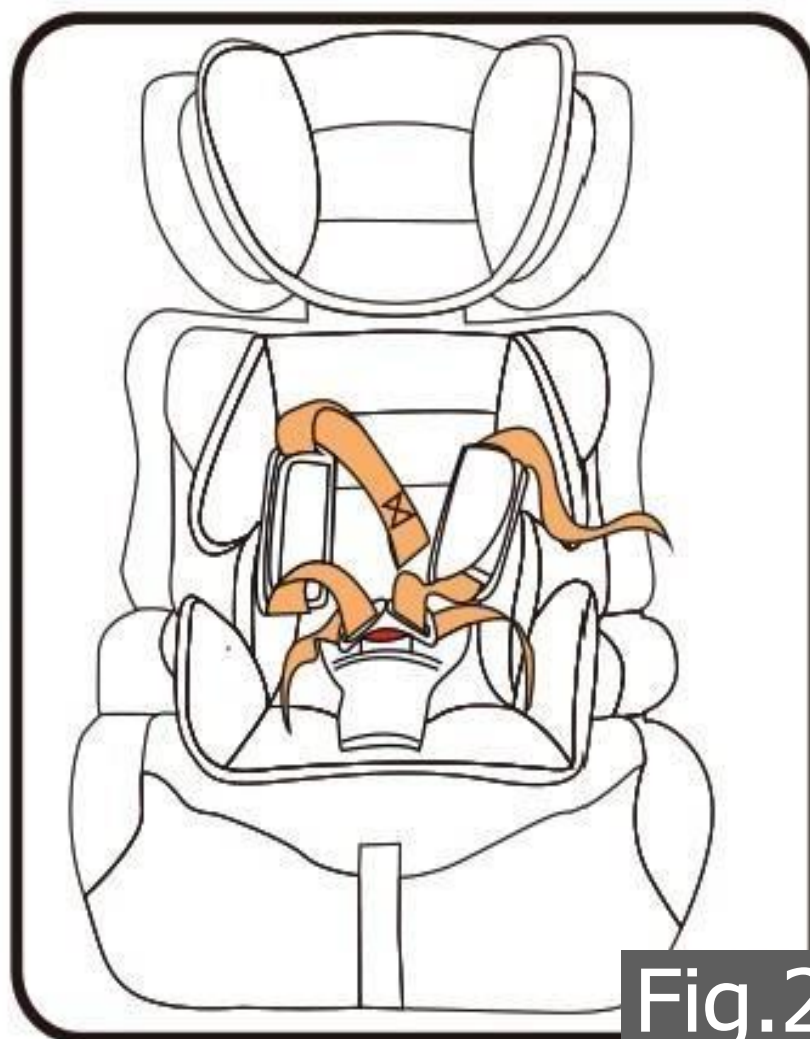

Fig.2

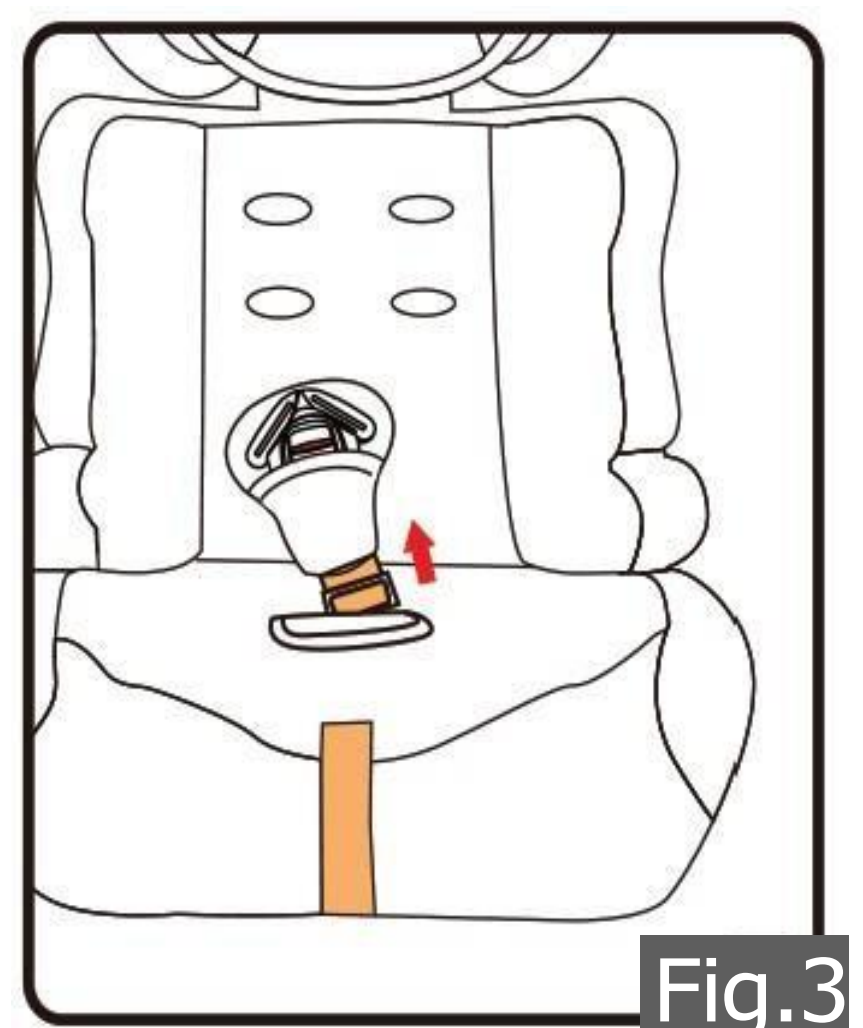

Fig.3

4. INSTALLATION

4.2 Framåtvänd bilbarnstol för barn mellan 100 och 125 cm långa med ett trepunktsbälte.

4.2.2 Fästa bilbarnstolen med bälten

- Steg 1: Placera bilbarnstolen på bilbarnstolen så att den trycks ordentligt mot bilstolens ryggstöd (bild 1).
- Steg 2: sätt barnet på säkerhetsstolen (Fig. 2).



Fig.1



Fig.2

- Steg 3: Styr bilbältet under armstöden (bälteslinjen markerad med grönt) på midjebältet och se till att båda delarna av säkerhetsbältet går under armstöden.
- **Se till att midjebältet är placerat så lågt som möjligt över ditt barns höfter, passar in i styrningarna och att det fästs med ett spänne.**
- Det diagonala bältet går genom bältesstyrningen på sidan av nackstödet (fig.4). Fäst bilbältet, du hör då ett "klick" (Fig 3 / Fig.4).
- **Axelbältet ska passera mellan barnets axel och nacke.**
- Steg 4: Dra åt säkerhetsbältet genom att dra diagonalremmen uppåt. Bältet kan inte vridas.



Fig.3

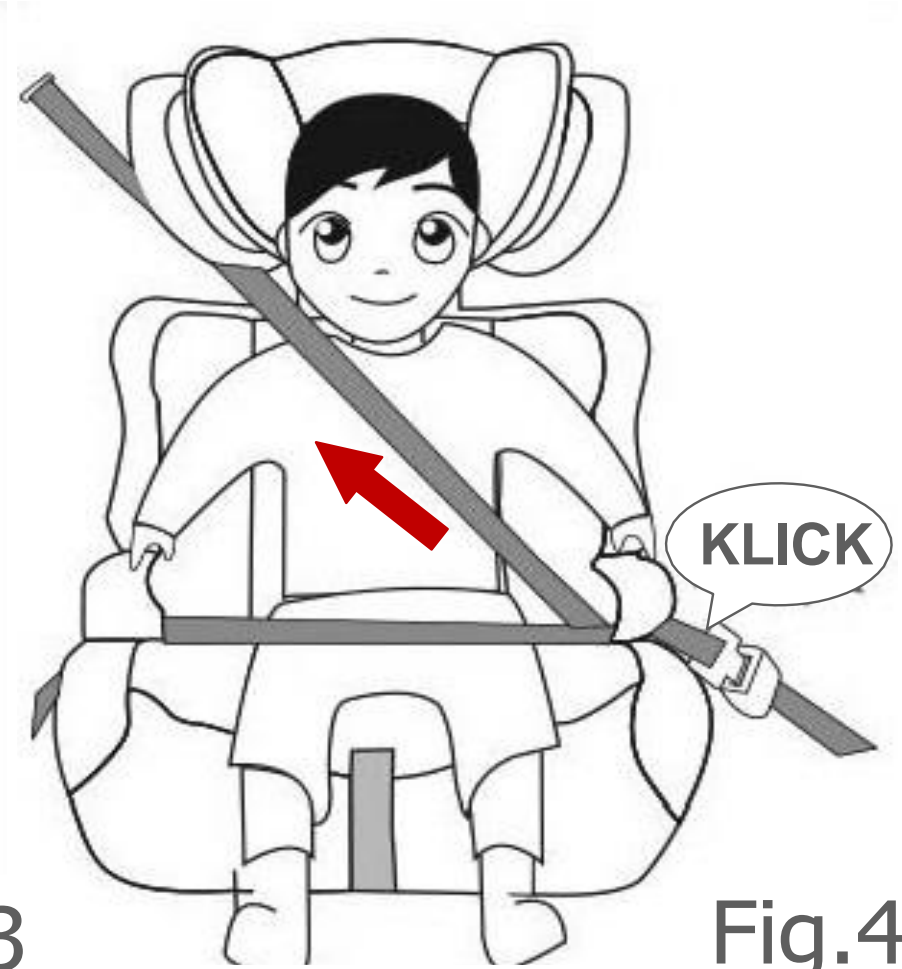

Fig.4

4. INSTALLATION

4.3 Framåtvänd universell bältesstolsinstallation för barn mellan 125 och 150 cm med ett trepunktsbälte



Fig.1

- Ta bort ryggstödet från bältesstol och placera på ett säkert ställe, placera med andra beslag.



Fig.2

- Placera bältesstolen på fordonets säte så att den ligger stadigt mot fordonssätet och ryggstödet.



Fig.3

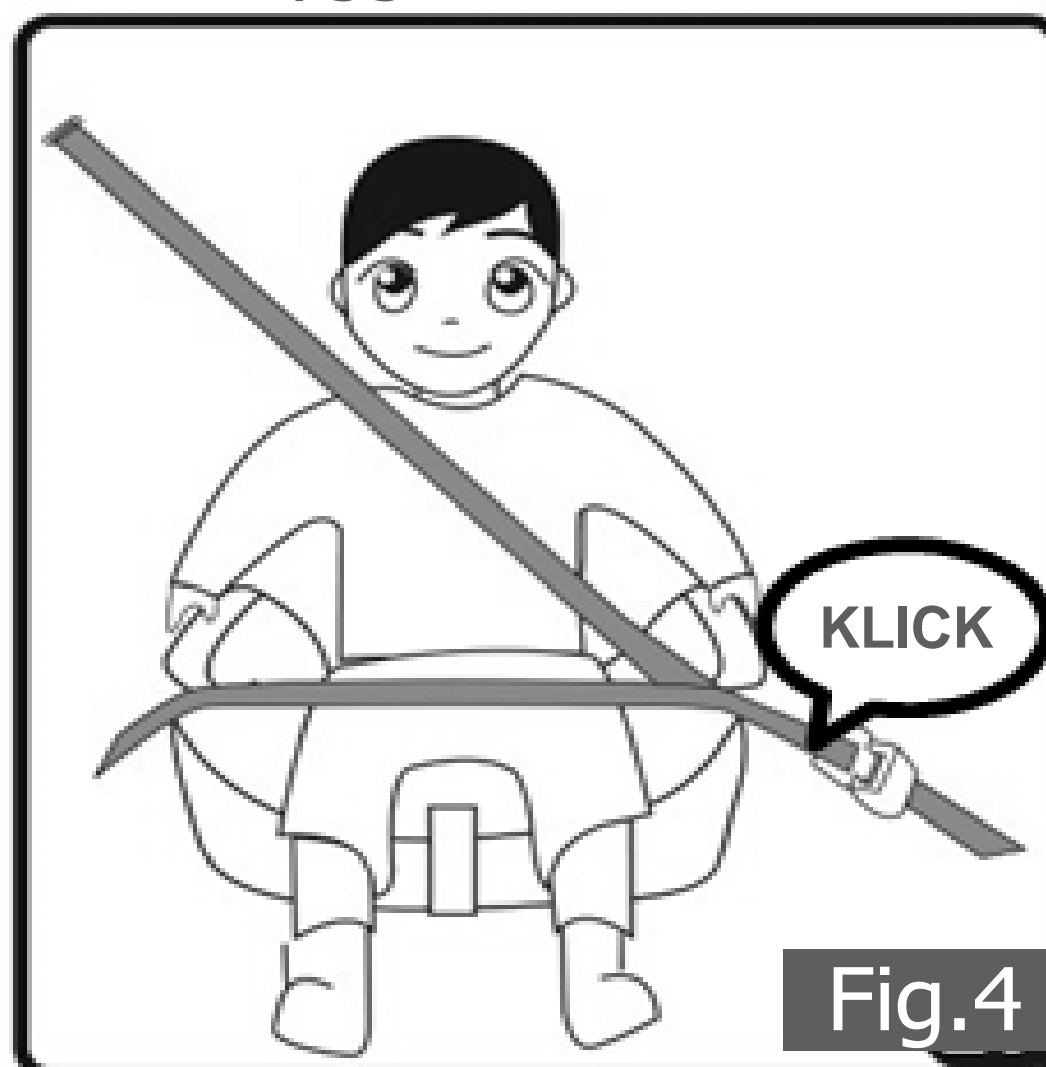

Fig.4

- Fäst säkerhetsbältet och se till att höftbältet går under båda armstöden och diagonalbältet går under armstödet nära spännet. Se till att bältet inte är vridet och dra sedan åt säkerhetsbältena genom att dra diagonalremmen uppåt.
- Kontrollera säkerhetsbältet för att säkerställa att det inte finns något slack och att bältet inte har vridits. Kontrollera också att locket inte hindrar rörelse eller passform av säkerhetsbältet på något sätt.
- För att frigöra barnet, lossa helt enkelt säkerhetsbältet på normalt sätt.

5. SKÖTSELRÅD

5.1 Rengöring

Var noga med att endast använda originalklädsel, eftersom sätesöverdraget är viktigt för att systemet ska fungera korrekt.



Barnstolen får inte användas utan sätesöverdraget.

- Överdraget kan tas bort (se fig.1) och tvättas med ett mildt rengöringsmedel med tvättmaskinens cykel för känsliga föremål (30 ° C). Följ anvisningarna på lockets tvättetikett. Överdragets färger kan blekna om de tvättas i mer än 30 °C.
- Snurra inte, och torktumla aldrig i en elektrisk torktumlare (tyget kan separera från stoppningen).
- Plastdelarna kan rengöras med tvålatten. Använd inte starka rengöringsmedel (t.ex. lösningsmedel).
- Selen kan tas bort och tvättas ljummet tvålatten.

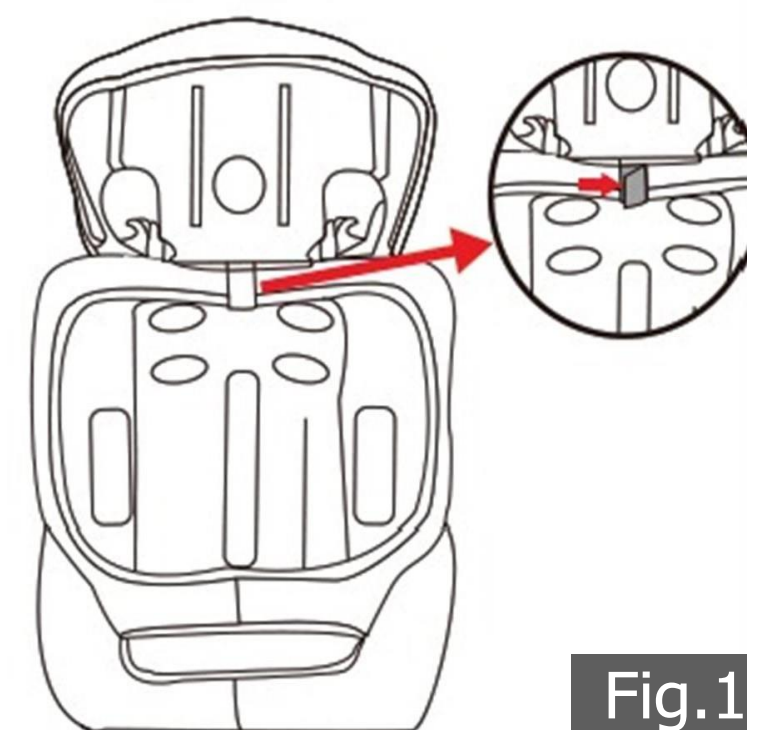

Fig.1



TEMPERATURE



DO NOT RINSE



NOT VERY HOT



NO DEHYDRATION



GENTLY RUB



LAY FLAT TO DRY

5.2 Checklista

För säkerhets skull, läs igenom denna checklista innan du ger dig iväg.

- Kontrollera att selbältessystemet sitter ordentligt och tätt runt ditt barn och att axelbältena är i rätt höjd.
- Kontrollera regelbundet att bältet i babyskyddet inte är skadat. Om den är skadad ska du inte använda produkten under några omständigheter.
- Kontrollera att du har säkrat din bilbarnstol med säkerhetsbältet.

6. Miljömässigt vänligt

Varning: Risk för kvävning! Förpackningsmaterial är farligt för barn. Låt aldrig barn leka med förpackningsmaterial.

6.1 Avfallshantering och förpackning

Förpackningen på din enhet består av material som är nödvändiga för att garantera ett effektivt skydd under transport. Dessa material är helt återvinningsbara och minskar därför miljöpåverkan. Kassera förpackningen i en behållare för återvinningsbart material.

6.2 Kassering av gammal utrustning

Gamla apparater ska kasseras i enlighet med den lokala avfallshanteringsmyndighetens anvisningar och föreskrifter. Kontrollera med din lokala administration adressen till närmaste återvinningscentral och leverera din apparat dit.

Den verkliga utformningen av produkterna kan skilja sig från de presenterade bilderna. Alla bilder i den här användarhandboken är endast för referens. Produkten har testats och uppfyller alla krav i ECE R129 /03.



FableKids

love inspired.



Kontorets adress:
Fablekids
Gneisenaustraße 10-11
D-97074 Würzburg

Returadress finns i avtrycket: <https://www.fable-kids.com>

Momsregistreringsnummer: DE 263752326
Domstolen i handelsregistret är Würzburg, HRB 10082
WEEE Reg.-nr. DE 61617071



Kontorsadress: FableKids • Gneisenaustraße 10-11 •
97074 Würzburg



Vårt kundservicenummer: Tel.
+44 (0) 208 068 5604



E-post: info@fable-kids.com

