

FableKids

love inspired.



Seggiolino auto per bambini

NALA



ECE R129/03
V.072023

Grazie per aver scelto Fable Kids.

Si prega di leggere attentamente le istruzioni prima dell'uso e conservare per riferimento futuro.

Sommario

<u>1. Panoramica del prodotto</u>	1
<u>2. Informazioni importanti sulla sicurezza</u>	4
<u>3. Come utilizzare il prodotto</u>	6
<u>4. Installazione</u>	12
<u>5. Istruzioni per la cura</u>	16
<u>7. Smaltimento rispettoso dell'ambiente</u>	19



Cari genitori,

Grazie per aver acquistato il nostro prodotto. Si prega di leggere attentamente le istruzioni per l'uso prima di utilizzare il prodotto per la prima volta. Se si consegna il prodotto a terzi, questo manuale deve essere consegnato con esso. Conservare il manuale di istruzioni per riferimento futuro. I disegni in questo manuale potrebbero non corrispondere agli oggetti fisici. Si prega di fare riferimento agli oggetti fisici.

1. Panoramica del prodotto

1.1 Nomi delle parti

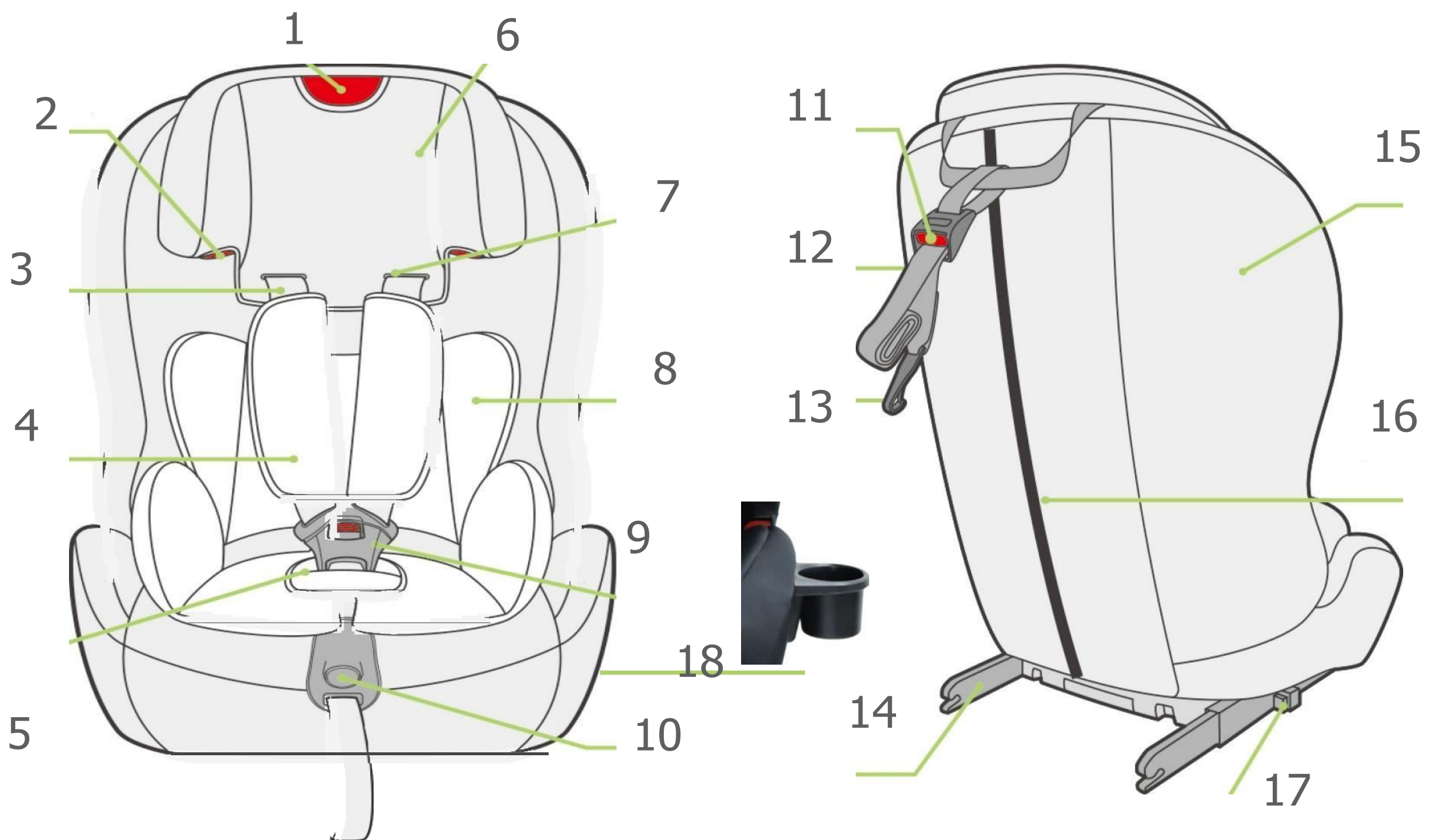

1. Maniglia poggiatesta

2. Guida per cinture a spalla

3. Cinturino di durezza

4. Spalline

5. Fibbie

6. Poggiatesta

7. Fessure di durezza

8. Inserto per bambini

9. Fibbia di durezza

10. Dispositivo di regolazione

11. Pulsante di rilascio Top Tether

12. Cinturino Top Tether

13. Gancio per l'imbracatura superiore

14. Connettore ISOFIX

15. Coprisedile

16. Cerniera di copertura

17. Pulsante di rilascio ISOFIX

18. Portabicchieri

1. Panoramica del prodotto

1.2 Gamma di dimensioni adatta

Il seggiolino auto NALA è progettato per bambini da 76 cm a 150 cm di altezza e può essere installato rivolto in avanti.

È possibile utilizzare il seggiolino auto per bambini come segue:

Gamma di taglie	Installazione		Categoria	Classe	Modalità di ritenuta per bambini
76-105cm	Rivolto in avanti	ISOFIX+Top-cavezza	i-Size	Integrale	Cintura per imbracatura
100-150cm	Rivolto in avanti	Cintura di sicurezza a tre punti per adulti	Seggiolino i-size	Non integrale	Cintura di sicurezza a tre punti per adulti

- **"i-Size":**

Nella gamma da 76 cm a 105 cm, il seggiolino auto viene installato utilizzando i connettori ISOFIX e la cinghia Top Tether. In questo intervallo, il bambino è tenuto nel seggiolino auto dall'imbracatura di sicurezza. **La massa massima degli occupanti è di 24 kg.**

- **"I-Size Booster Seat":**

Nella gamma da 100 cm a 150 cm, il seggiolino auto viene installato utilizzando una cintura di sicurezza per auto a tre punti. In questo intervallo, il bambino è tenuto nel seggiolino auto da una cintura di sicurezza a tre punti.

Questo tipo di dispositivo di ritenuta può essere utilizzato a condizione che abbia superato i regolamenti UE R16 o altre norme equivalenti che possono dimostrare che il veicolo a motore è dotato di regolatore statico della cinghia a tre punti che soddisfa i requisiti.

1. Panoramica del prodotto

Il seggiolino auto può essere installato nell'auto nei luoghi indicati dal produttore nel manuale del veicolo. È necessario leggere le istruzioni per l'uso del costruttore del veicolo.

AVVISO PER LA FASCIA DI DIMENSIONI DEL BAMBINO 76-105 CM:

- Questo è un sistema di ritenuta per bambini migliorato i-Size. È approvato secondo il regolamento ONU n. 129, per l'uso in posti di seduta dei veicoli compatibili con i-Size, come indicato dai produttori di veicoli nel manuale d'uso del veicolo.
- **IMPORTANTE – NON USARE PRIMA DELL'ETÀ DEL BAMBINO SUPERA I 15 MESI (Fare riferimento alle istruzioni).**
- In caso di dubbio, consultare il produttore del sistema di ritenuta per bambini potenziato o il rivenditore.

AVVISO PER LA GAMMA DI DIMENSIONI DEL BAMBINO 100-150 CM:

- Questo è un seggiolino i-Size Enhanced Child Restraint System. È approvato secondo il regolamento ONU n. 129, per l'uso principalmente in "posti a sedere i-Size" come indicato dai produttori di veicoli nel manuale d'uso del veicolo.
- In caso di dubbio, consultare il produttore del sistema di ritenuta per bambini potenziato o il rivenditore.

2. Informazioni importanti sulla sicurezza



AVVERTIMENTO

- Questo è un "i-Size Enhanced Child Restraint System", si prega di fare riferimento anche al manuale del produttore del veicolo per i requisiti di utilizzo dettagliati.
- Leggere attentamente questo manuale di istruzioni.
- Il seggiolino auto è stato progettato, testato e approvato per l'uso in conformità ai requisiti del regolamento ECE n. 129 relativo all'omologazione dei sistemi di ritenuta per bambini migliorati (ECE R129/03)
- Questo seggiolino auto è progettato per bambini da 76 cm a 150 cm di altezza e può essere installato rivolto in avanti. Nella gamma da 76 cm a 105 cm, il seggiolino auto viene installato utilizzando i connettori ISOFIX e la cinghia Top Tether. In questo intervallo, il bambino è tenuto nel seggiolino auto dall'imbracatura di sicurezza. Nella gamma da 100 cm a 150 cm, il seggiolino auto viene installato utilizzando una cintura di sicurezza per auto a tre punti. In questo intervallo, il bambino è tenuto nel seggiolino auto da una cintura di sicurezza a tre punti.
- Il corretto montaggio della cintura a 3 punti o dei sistemi di ancoraggio ISOFIX è di vitale importanza per la sicurezza del bambino.
- Per l'uso futuro del sedile, è necessario conservare il manuale di istruzioni. C'è una tasca sul lato della base dove possono essere conservate le istruzioni.
- Non lasciare mai il bambino incustodito in macchina.
- Non utilizzare un seggiolino di sicurezza per bambini se il seggiolino del veicolo è dotato di airbag frontali. Questo può essere pericoloso. Questo non si applica ai cosiddetti airbag laterali.
- Prima di utilizzare il nostro prodotto, leggere attentamente il manuale di istruzioni, il prodotto è un prodotto di sicurezza ed è sicuro solo se utilizzato in conformità con il manuale di istruzioni.
- Il prodotto deve essere utilizzato solo su un sedile rivolto in avanti dotato di sistemi di ancoraggio ISOFIX e Top Tether o cintura a 3 punti omologata secondo ECE R16 o una norma equivalente.
- Il prodotto può essere utilizzato sul sedile anteriore o posteriore. Tuttavia, si consiglia di montarlo sul sedile posteriore.
- Dopo un incidente il sedile può diventare pericoloso a causa di danni che non sono evidenti immediatamente. Dovrebbe pertanto essere sostituito.
- La sicurezza del sedile può essere garantita dal produttore solo se rilasciato dal proprietario originale.
- Ti consigliamo vivamente di non utilizzare un prodotto di seconda mano, perché non sei sicuro di cosa gli sia successo.
- I cuscini per imbracatura sono importanti per la sicurezza del tuo bambino, quindi usali sempre.
- Assicurarsi che tutti i bagagli e gli oggetti che possono causare lesioni in caso di incidente siano adeguatamente fissati.

2. Informazioni importanti sulla sicurezza



AVVERTIMENTO

- Si raccomanda di non utilizzare il seggiolino auto per più di 5 anni dalla data di produzione. Le proprietà dei prodotti possono deteriorarsi a causa, ad esempio, dell'invecchiamento della plastica e questo potrebbe non essere visibile.
- Le parti mobili del seggiolino auto non devono essere lubrificate in alcun modo.
- Il seggiolino auto non deve essere utilizzato senza la copertura. Si prega di utilizzare una copertura originale, in quanto la copertura contribuisce alla sicurezza del sedile.
- Il sedile deve essere fissato con una cintura di sicurezza o ISOFIX e un attacco superiore, anche quando non è in uso. Un sedile non assicurato può ferire altri passeggeri in auto in una fermata urgente.
- Gli elementi rigidi e le parti in plastica di un sistema di ritenuta per bambini devono essere collocati e installati in modo da non poter rimanere intrappolati, durante l'uso quotidiano del veicolo, da un sedile mobile o in una porta del veicolo.
- Assicurarsi che il sedile non sia danneggiato dalla cinghia tra o sotto bagagli pesanti, sedili regolabili o sbattere la portiera dell'auto, ecc.
- Non è possibile apportare modifiche al prodotto in quanto ciò potrebbe influire su parte o sulla sicurezza complessiva del sedile.
- Nella stagione calda le parti in plastica e metallo del prodotto saranno calde. Dovresti coprire il sedile quando l'auto parcheggiata sotto il sole.
- Al fine di evitare danni alla copertina, non rimuovere il logo del prodotto .
- Utilizzare il sedile anche in un breve viaggio, poiché è qui che si verifica la maggior parte degli incidenti .
- Prima dell'acquisto, controlla che il seggiolino sia correttamente nella tua auto.
- Fai una breve pausa nel lungo viaggio. In modo che il tuo bambino abbia un po 'di tempo per il relax.
- Date voi stessi il buon esempio e indossate sempre la cintura di sicurezza.
- Dì a tuo figlio che non dovrebbe mai giocare con la fibbia dell'imbracatura.
- **NOTA:** Il seggiolino auto può essere fissato in modo sicuro su quasi tutti i sedili delle auto. Tuttavia, su alcuni sedili le cinture sono fissate in modo che non sia possibile una corretta installazione, in tal caso, provare un altro sedile.

3. Come utilizzare il prodotto

3.1 Utilizzo nel veicolo

È possibile utilizzare il seggiolino auto per

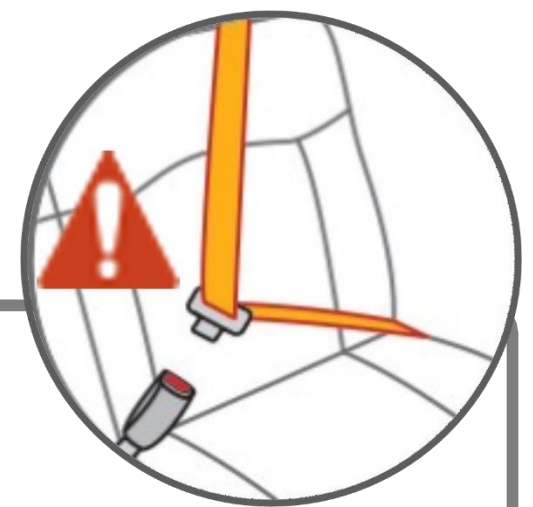
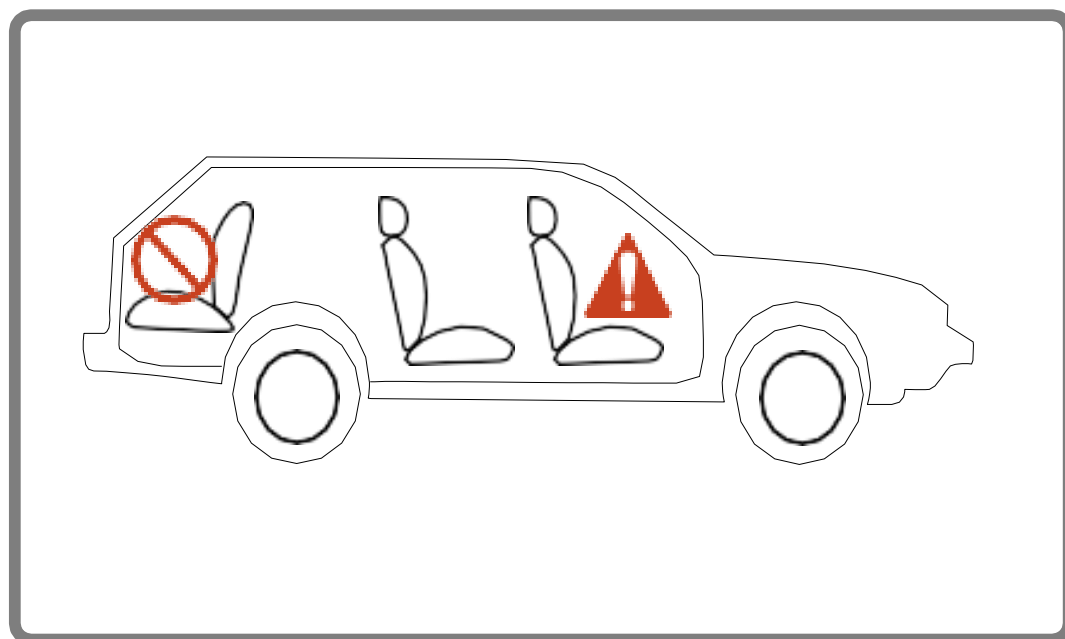
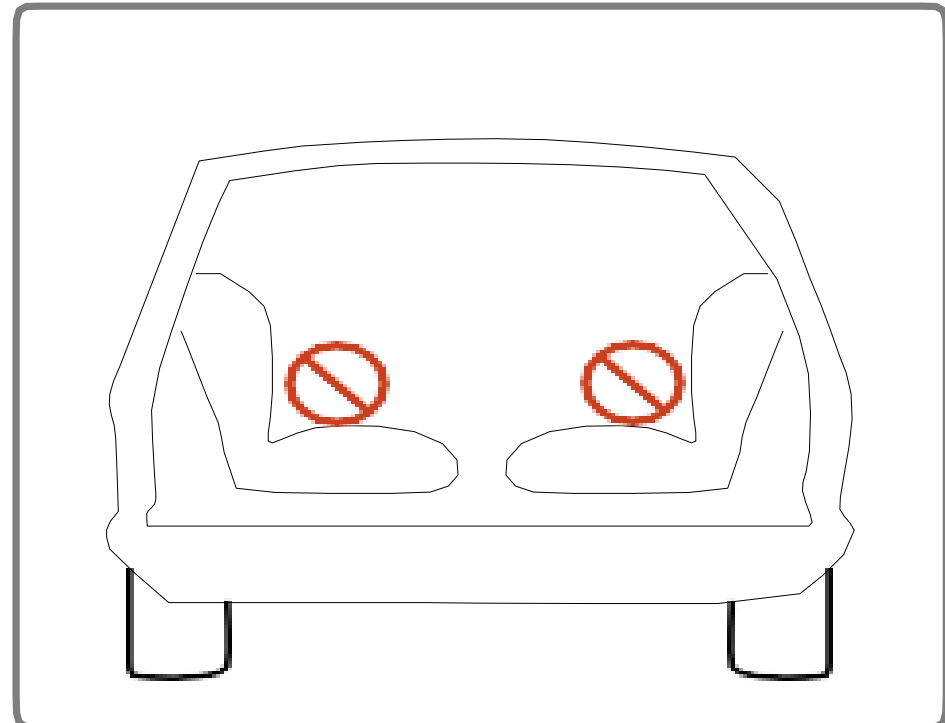
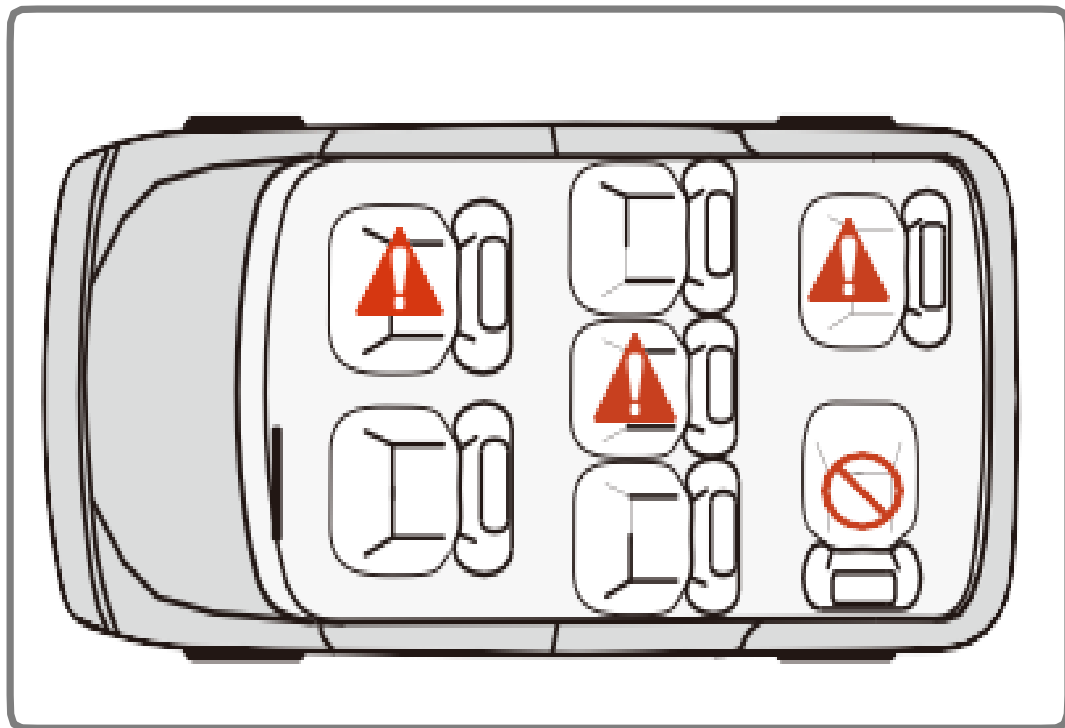

NON utilizzare con cintura a 2 punti. Si prega di installare con la

Si prega di osservare le normative applicabili al proprio paese. La cintura di sicurezza deve essere omologata secondo ECE R 16 o una norma comparabile.

Non utilizzare con cintura a 2 punti.

Può essere utilizzato se il sedile del veicolo è dotato di una

3. Come utilizzare il prodotto

3.1 Utilizzo nel veicolo

▪ Nella direzione di marcia	Sì
▪ Contro la direzione di marcia	No
▪ Con cintura a 2 punti	No
L'uso di una cintura a 2 punti aumenta sostanzialmente il rischio di lesioni il bambino in caso di incidente.	
▪ Con cintura a 3 punti	Sì
La cintura di sicurezza deve essere omologata secondo ECE R16 o un modello comparabile standard (vedere l'etichetta di prova sulla cintura con una "E" o una "E" in un cerchio).	
▪ con l'ancoraggio ISOFIX e Top Tether Sistemi	Si (1)
(1) Se c'è un airbag frontale: far scorrere il sedile del passeggero di un lungo e fare riferimento a tutte le istruzioni contenute nel manuale del proprietario del veicolo.	
▪ Sul sedile del passeggero anteriore	Si (2)
(2) Non utilizzare sui sedili dei passeggeri con airbag frontale! Le Il sedile del passeggero anteriore può essere utilizzato con o senza ISOFIX, con le stesse note attualmente fornite per l'ISOFIX (far scorrere lo schienale del sedile e fare riferimento alle istruzioni del veicolo).	
▪ Sul sedile posteriore esterno	Sì
▪ Sul sedile posteriore centrale	Si (3)
(3) Può essere utilizzato se il sedile del veicolo è dotato di 3 punti cintura	

(Si prega di osservare le normative applicabili al proprio paese).

3. Come utilizzare il prodotto

3.2 Fissare il bambino con l'inserto per bambini



Per la protezione del tuo bambino

Si prega di utilizzare l'inserto per bambini attaccato a questo seggiolino auto quando il peso del bambino è inferiore a 15 kg.

L'inserto per bambini viene utilizzato per fornire un comfort extra per i bambini molto piccoli e dà al bambino il supporto necessario mentre è ancora piccolo.



Inserto per bambini

- Fissare sempre il bambino nel seggiolino auto utilizzando l'imbracatura.
- Non lasciare mai il bambino incustodito nel seggiolino auto quando lo si posiziona su superfici elevate (ad esempio un tavolo, un fasciatoio, ecc.).
- Non lasciare mai che l'estremità della cinghia rimanga impigliata in parti mobili (ad es. porte automatiche, scale mobili, ecc.).
- **Cautela! Le parti in plastica del seggiolino auto si riscaldano al sole, in modo che il bambino possa scottarsi. Proteggere il bambino e il seggiolino auto dalle radiazioni solari intense (ad esempio mettendo un panno leggero sul sedile).**
- Porta il tuo bambino fuori dal seggiolino auto il più spesso possibile per alleviare la colonna vertebrale.
- Si consiglia pause frequenti durante i lunghi viaggi. Anche al di fuori dell'auto, si prega di evitare di lasciare il bambino nel seggiolino per troppo tempo.

3. Come utilizzare il prodotto

3.3 Come regolare le cinture, il poggiatesta e le posizioni dei sedili

IMPORTANTE! L'altezza corretta della cintura delle cinture a spalla viene raggiunta quando la cintura scompare nel guscio leggermente sopra la spalla del bambino. Assicurati che le cinture delle spalle si adattino correttamente alle spalle del bambino.

3.2.1 Regolazione delle cinture Allentare le cinghie dell'imbracatura premendo il pulsante di rilascio e tirando le cinghie dell'imbracatura il più lontano possibile .

Nota! Non tirare le spalline .

3.2-2 Diverse altezze del poggiatesta

Il poggiatesta può essere impostato su 8 diverse altezze.

Premere il pulsante sulla mano del poggiatesta, cioè sulla parte superiore del sedile. È importante assicurarsi che il poggiatesta si adatti correttamente alla testa.

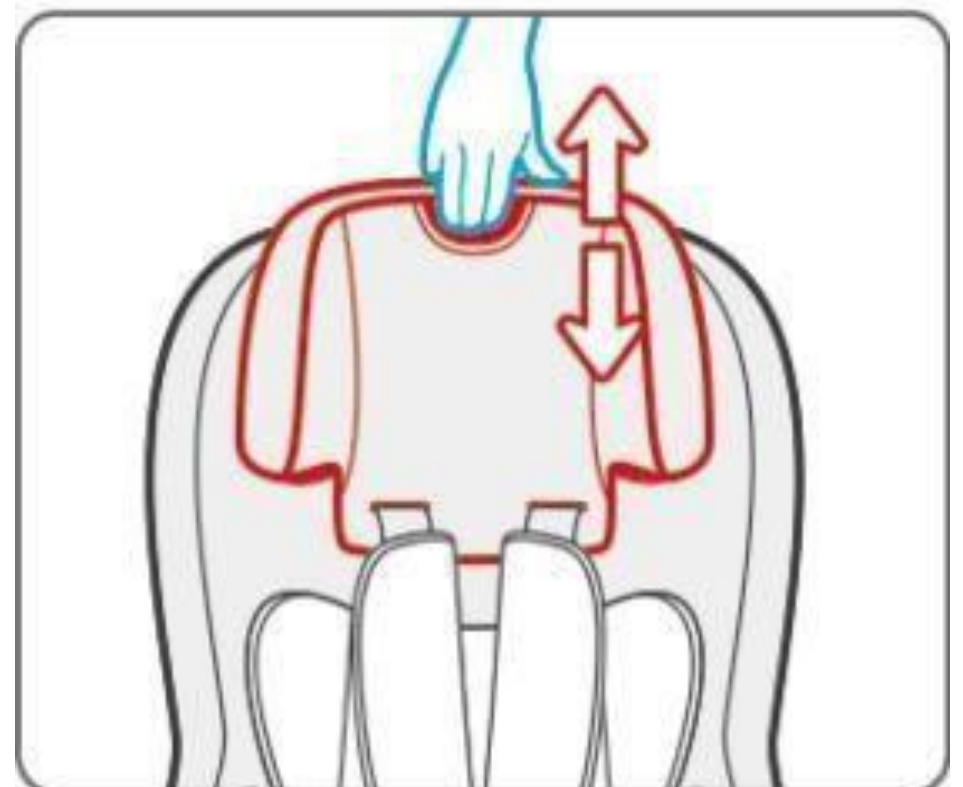
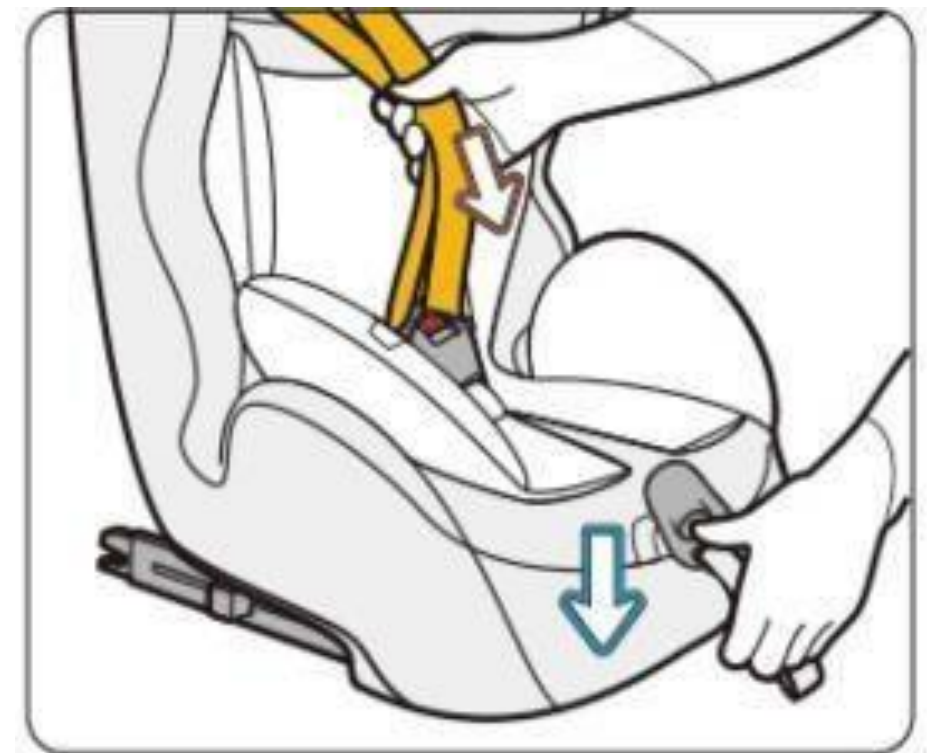

3. Come utilizzare il prodotto

3.4 Fissare il bambino con l'imbracatura

- Allentare le cinghie dell'imbracatura premendo il pulsante di rilascio e tirando le cinghie dell'imbracatura il più lontano possibile.
- **Nota! Non tirare le spalline.**
- Aprire la fibbia dell'imbracatura, quindi posizionare le cinghie di cintura ai lati del seggiolino auto.
- Metti il bambino nel seggiolino auto.
- L'altezza corretta della cintura dell'imbracatura è raggiunta quando la cinghia scompare nel guscio leggermente sopra la spalla del bambino. Assicurati che le cinghie dell'imbracatura si adattino correttamente alle spalle del bambino.
- Far scorrere le linguette della fibbia insieme e inserirle nella fibbia con un suono udibile "clic".
- Tirare le cinghie strette dalla cinghia di regolazione dell'imbracatura e assicurarsi che la tenuta sia confortevole per il bambino

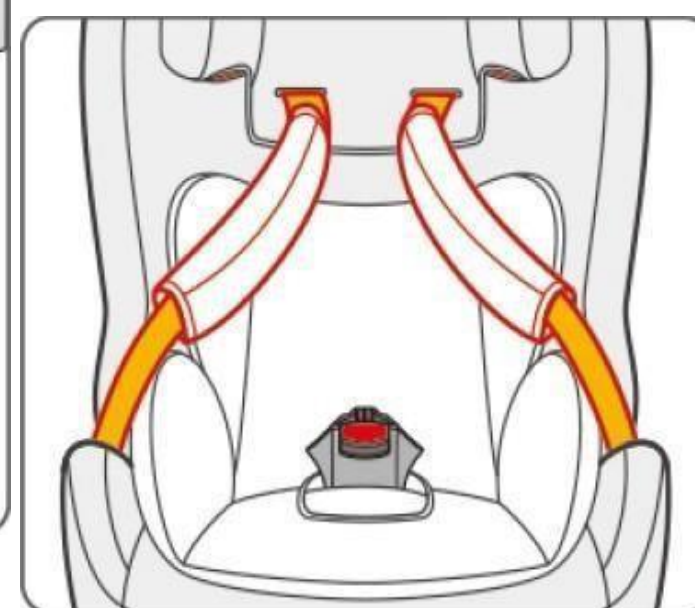
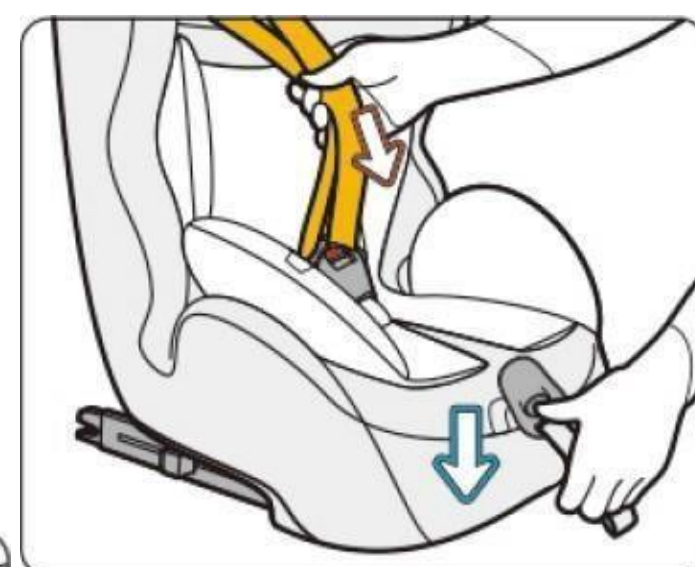
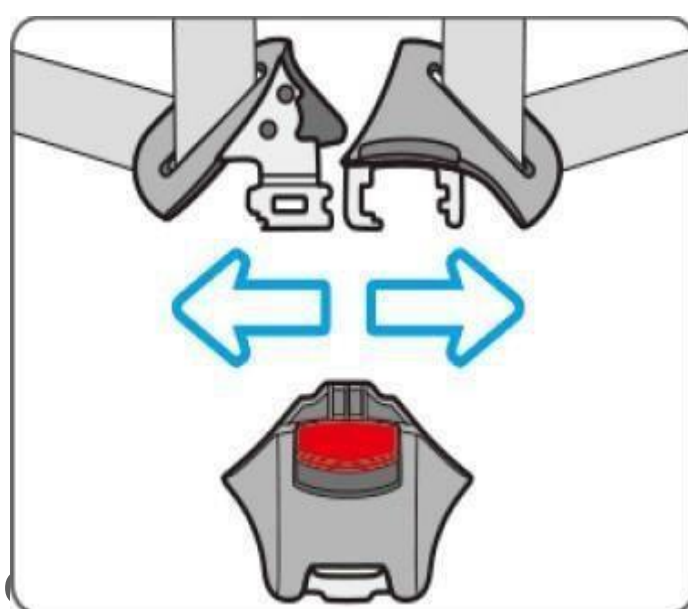

CAUTELA!

Non torcere o scambiare le cinghie dell'imbracatura.

3. Come utilizzare il prodotto

3.5 Serraggio dell'imbracatura

- Tira le cinghie verso di te, non verso l'alto o verso il basso.
- Si prega di prestare attenzione all'estremità del cinturino. Durante il viaggio (soprattutto fuori dall'auto) dovrebbe essere sempre attaccato alla copertura.



3.6 Lista di controllo per assicurarsi che il bambino sia allacciato correttamente.

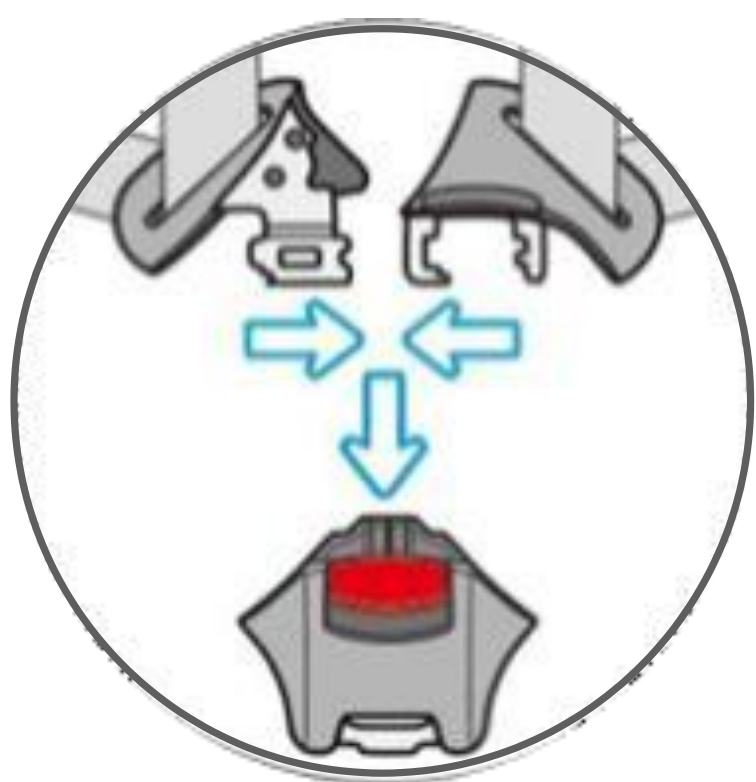

- Per la sicurezza del tuo bambino, controlla che...
- Le cinghie di imbracatura del seggiolino auto sono comode ma saldamente aderenti al bambino.
- Le cinghie dell'imbracatura sono regolate correttamente.
- Le cinghie dell'imbracatura non sono attorcigliate.
- Le linguette della fibbia sono impegnate nella fibbia dell'imbracatura.

4. INSTALLAZIONE



Si prega di non lasciare il bambino incustodito nel seggiolino di sicurezza

In caso di arresto di emergenza o incidente, persone o oggetti non assicurati possono causare lesioni agli altri occupanti del veicolo. Si prega di verificare sempre che:

- Gli schienali dei sedili del veicolo sono bloccati (cioè che è innestato un fermo pieghevole del sedile posteriore).
- Tutti gli oggetti pesanti o taglienti nel veicolo (ad es. sullo scaffale del pacco) sono fissati.
- Tutte le persone nel veicolo hanno le cinture di sicurezza allacciate.
- Il seggiolino di sicurezza chi Id è sempre fissato quando è nel veicolo, anche se nessun bambino viene trasportato.

Per proteggere il tuo veicolo

Alcuni rivestimenti dei sedili dei veicoli di materiali sensibili (ad es. velluto, pelle, ecc.) possono sviluppare segni di usura quando vengono utilizzati seggiolini per bambini. Questo può essere evitato posizionando una coperta o un asciugamano sotto il seggiolino per bambini.

4. INSTALLAZIONE

4.1 Installazione del seggiolino auto rivolto in avanti per bambini di altezza compresa tra 76 cm e 105 cm utilizzando il sistema ISOFIX e il Top-Tether

AVVERTIMENTO! La massa massima degli occupanti è di 24 kg.

Innanzitutto, verificare se ci sono due ancoraggi ISOFIX nell'intersezione perpendicolare dello schienale del sedile del veicolo e del cuscino del sedile, e l'ancoraggio del cavo pronto per l'utente dietro il sedile del veicolo.

Suggerimenti: l'ancoraggio del cavo pronto per l'utente di solito installato in modo permanente sul ripiano posteriore interno del bagagliaio o sul pavimento del veicolo. Dettagli Puoi leggere le linee guida del tuo veicolo o contattare il produttore del veicolo.

Premere il pulsante di rilascio ISOFIX e spingere i connettori ISOFIX in avanti il più lontano possibile.

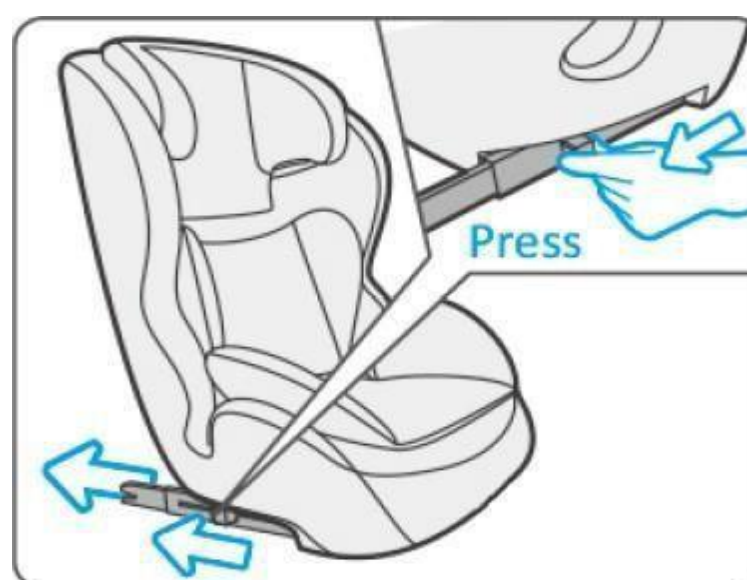

Spingere i connettori ISOFIX direttamente negli ancoraggi fino a quando non si sente un suono udibile "clic".



Afferrare il corpo del sedile per verificare se è fissato saldamente o si agita. Se il sedile trema e i connettori ISO FIX vengono estratti, ripetere i passaggi precedenti e installarlo di nuovo.

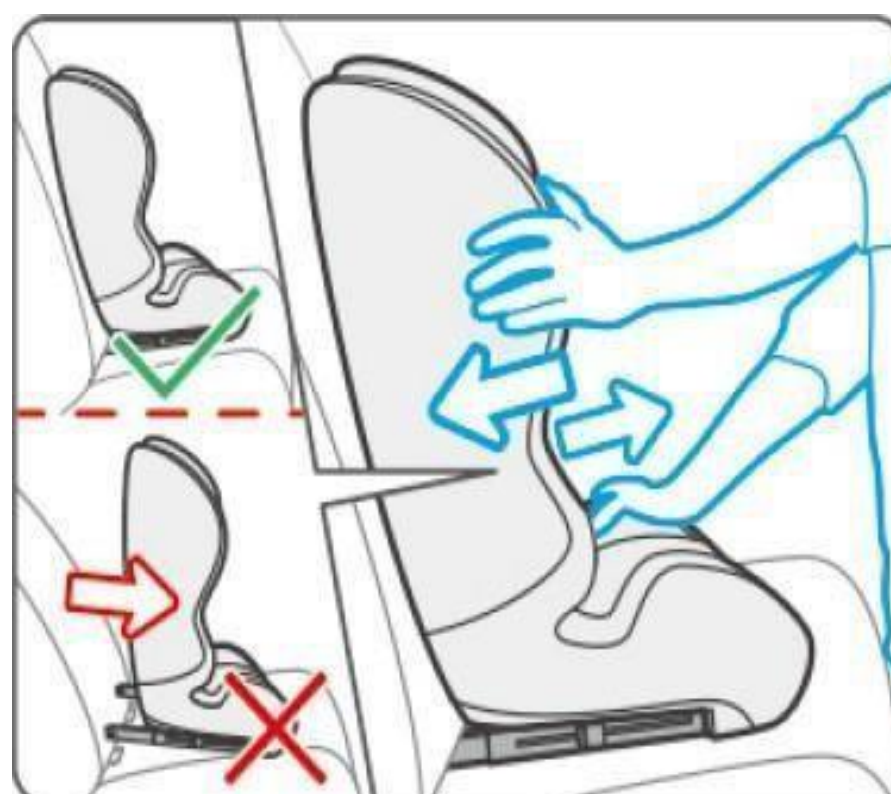

4. INSTALLAZIONE

4.1 Installazione del seggiolino auto rivolto in avanti per bambini di altezza compresa tra 76 cm e 105

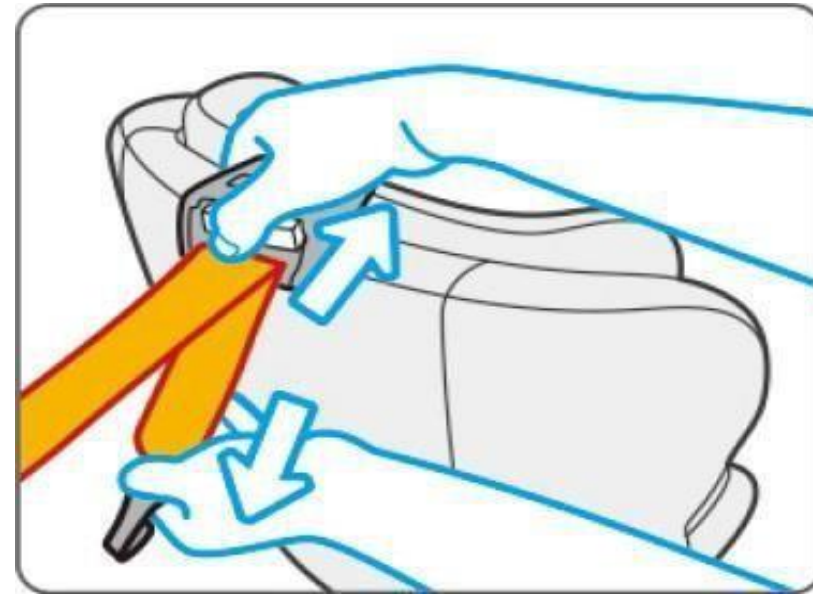

Estrarre l'imbracatura superiore e premere il pulsante di rilascio della cinghia per estendere la cinghia fino a quando non è abbastanza lunga da agganciare l'ancoraggio del cavo pronto per l'utente dietro.

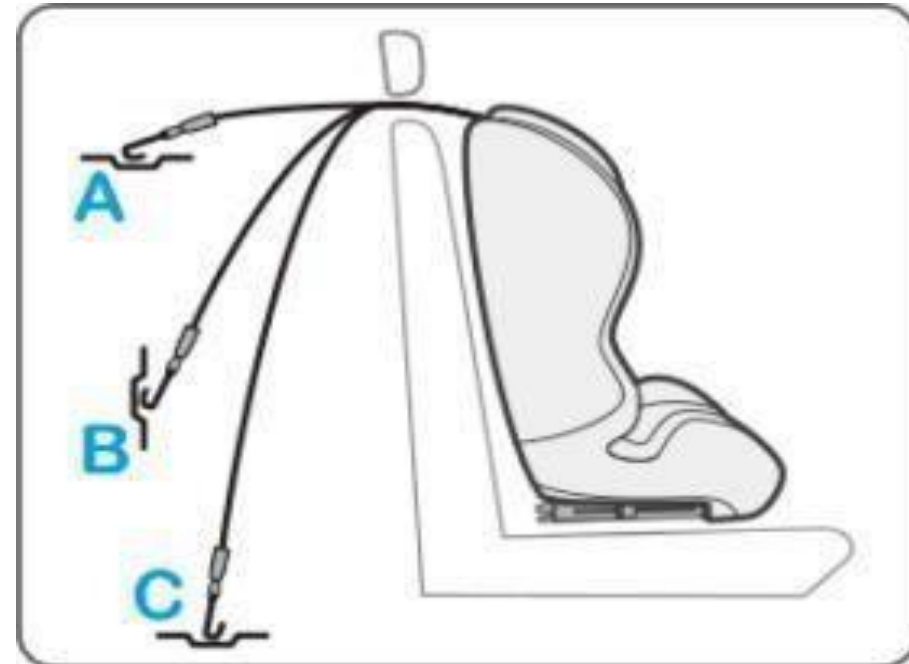
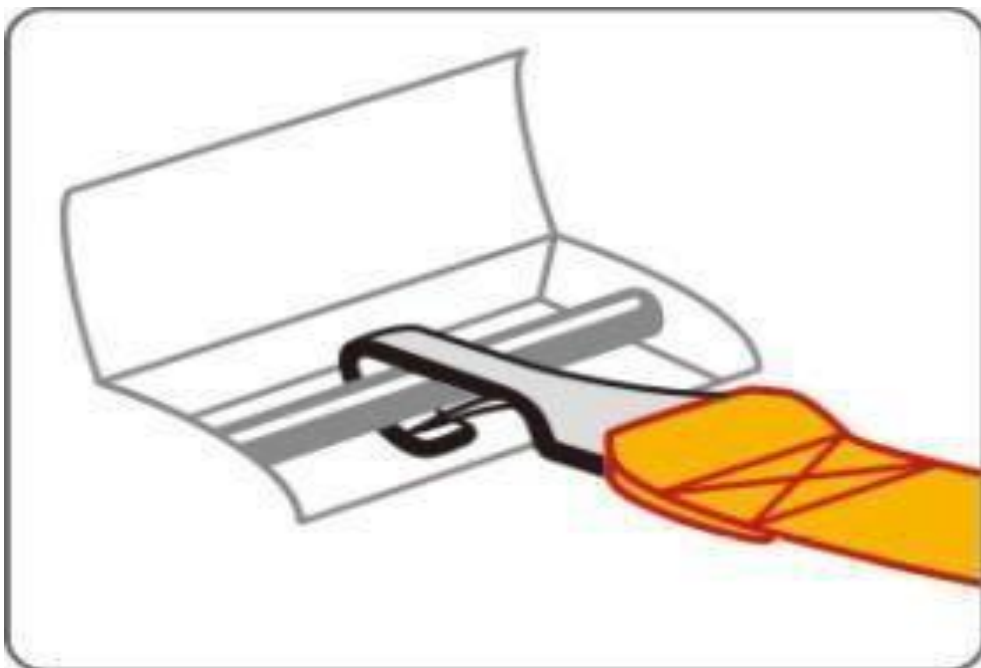

Agganciare il gancio della cinghia di fissaggio agli ancoraggi pronti per l'utente. Controlla che ci siano 3 ancoraggi per il gancio, per favore trovanene uno a tuo favore

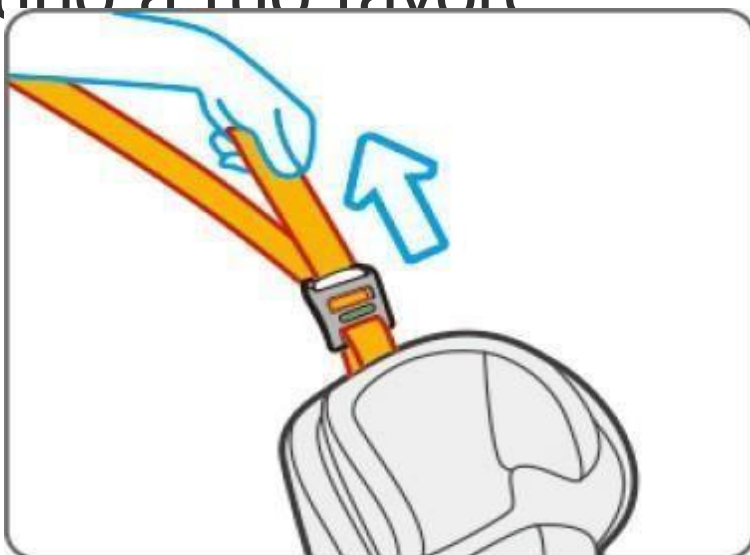

Tirare la cinghia di fissaggio su un'altra estremità indietro per stringere il cavo superiore.

CAUTELA!



Se l'attacco superiore è serrato favorevolmente e correttamente, un segno verde apparirà sull'altra estremità del pulsante di rilascio del cinturino, si prega di controllarlo.

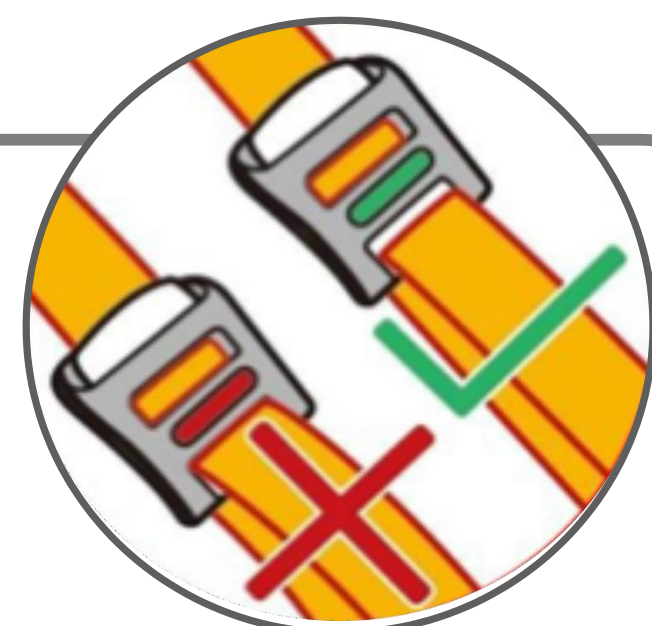

4. INSTALLAZIONE

4.2 Installazione del seggiolino auto rivolto in avanti per bambini di altezza compresa tra 100 cm e 150 cm utilizzando una cintura di sicurezza per auto a tre punti

- Prima dell'installazione, si prega di rimuovere il sistema di imbracatura del seggiolino auto.
- Nota: l'insero per bambini, la cinghia per imbracatura, la fibbia dell'imbracatura, le fibbie e le spalline devono essere riposte in modo sicuro per un uso futuro (vedere **5.1 Rimozione del sistema di imbracatura a 5 punti e della copertura**).



AVVERTIMENTO!

Non utilizzare punti di contatto portanti diversi da quelli descritti nelle istruzioni e contrassegnati sul sistema di ritenuta per bambini. La cintura deve essere instradata come indicato nelle istruzioni.

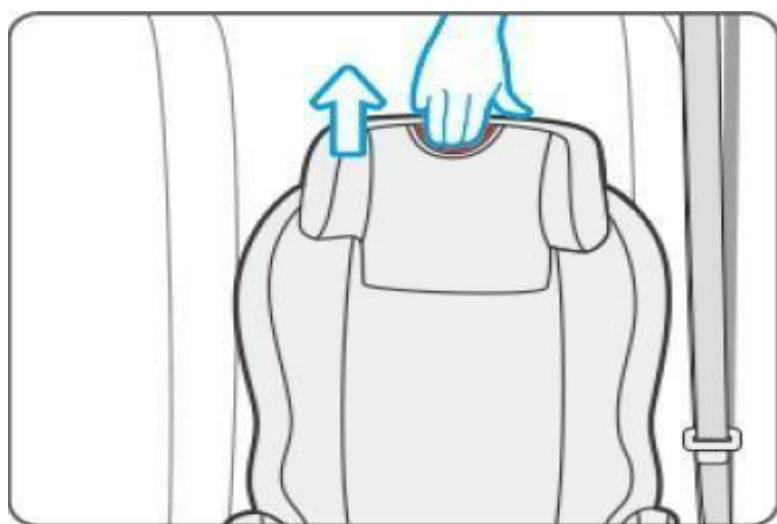

- Regola l'altezza del poggiatesta in base alle esigenze del tuo bambino.

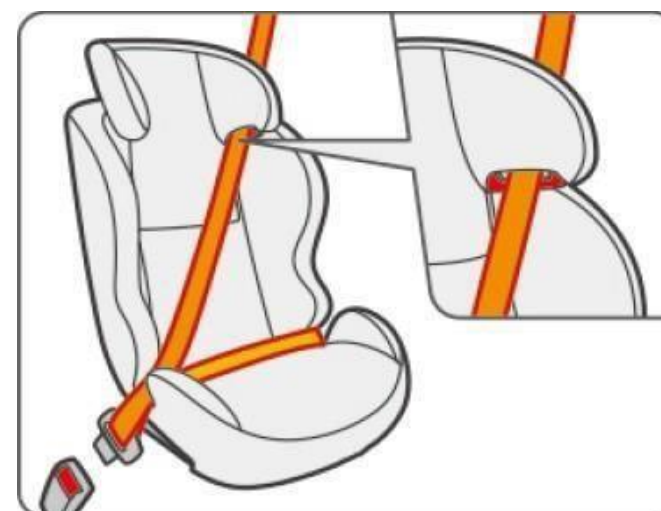

- Metti la cintura a tracolla attraverso la guida della cintura a tracolla sotto il poggiatesta.

- Metti il bambino nel seggiolino auto e passa le cinture attraverso la parte inferiore del bracciolo. Allacciare la cintura dell'auto con un suono udibile "clic".

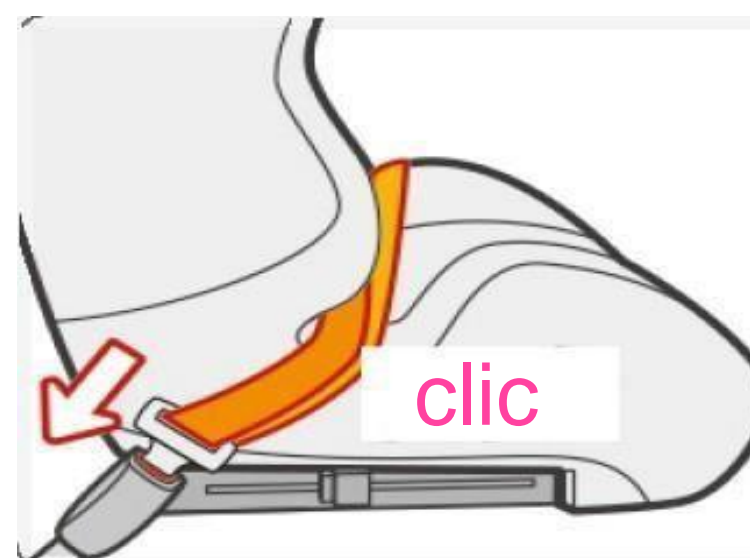

- Assicurati che la cintura addominale sia allungata il più in basso possibile sui fianchi del bambino, all'interno delle guide della cintura e fissata alla fibbia. la tracolla deve attraversare a metà strada tra la spalla e il collo del bambino.

5. ISTRUZIONI PER LA CURA

5.1 Rimozione del sistema di imbracatura a 5 punti e del coperchio

- Tirare la cerniera nella parte inferiore del sedile, quindi sollevare il coperchio come mostrato nell'immagine.



- Premere il dispositivo di regolazione e estrarre la cinghia dell'imbracatura dal giogo della cinghia per sbloccarla.



- Tirare l'asse della tracolla fuori dallo spazio del guscio. Quindi slegare la tracolla ed estrarla dalle fessure dell'imbracatura.



- Allentare il coperchio della base del sedile e spingere la clip della cinghia attraverso la fessura della clip della cinghia.

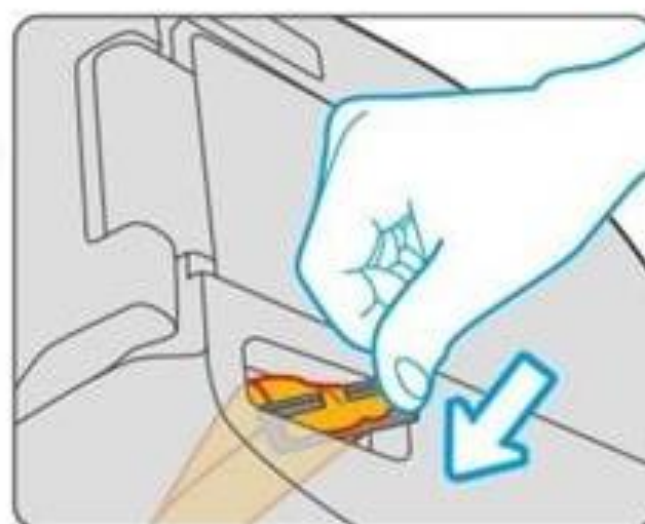

- Quindi, prendere le coperture intorno a entrambi i supporti lungo il bordo dei supporti come mostrato in figura.

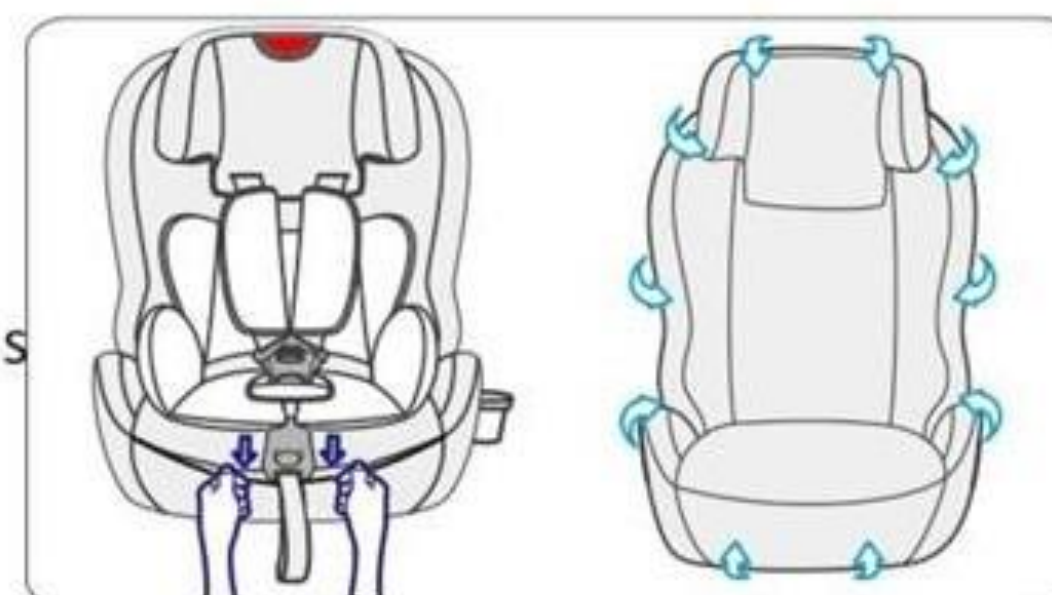

- Dopo i passaggi precedenti, tirare il coperchio attorno al dispositivo di regolazione verso il basso e estrarre il coperchio dal bordo del dispositivo di regolazione, quindi rimuovere il sistema di imbracatura a 5 punti, il coperchio del poggiatesta e il coperchio del guscio.

5. ISTRUZIONI PER LA CURA

5.2 Rimontaggio del sistema di imbracatura a 5 punti e della copertura

- Dopo il lavaggio, posizionare il coperchio sul guscio, tirare il coperchio attorno al dispositivo di regolazione verso il basso e inserire il coperchio attorno al bordo del dispositivo di regolazione.

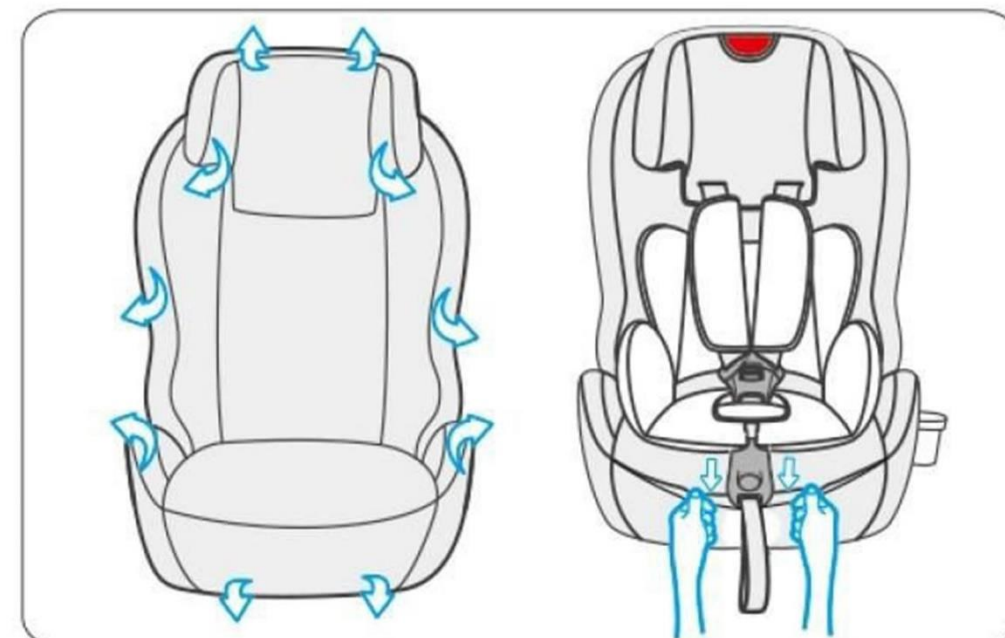

- Passare la clip della cinghia attraverso lo slot della clip della cinghia.
- Quindi, tirare entrambi i lati delle coperture come mostrato nell'immagine e coprire entrambi i lati dei supporti.

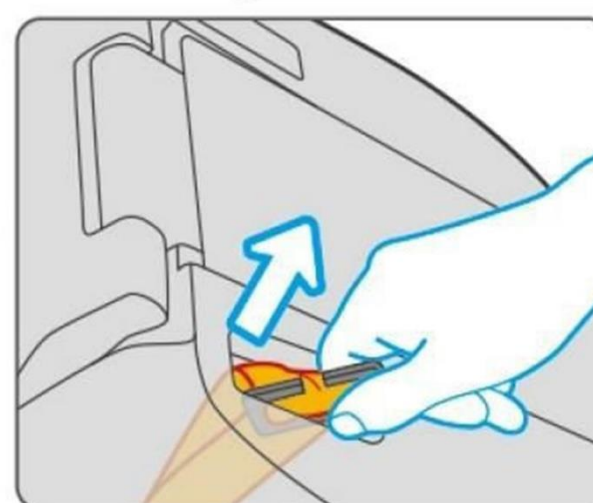

- Passare l'estremità della tracolla attraverso la fessura dell'imbracatura, fissare l'asse della tracolla e bloccare l'asse della tracolla al guscio del sedile.

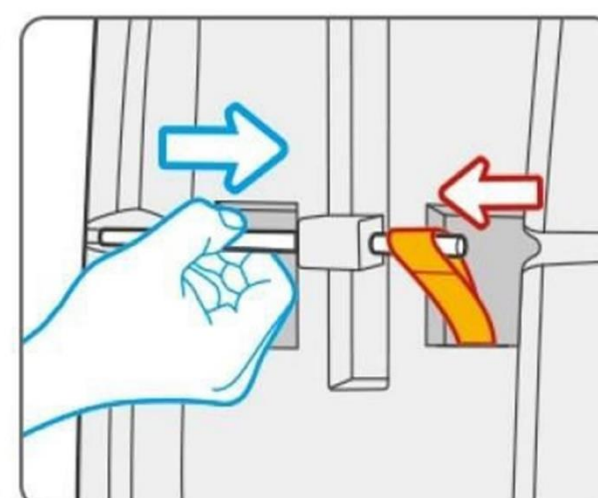
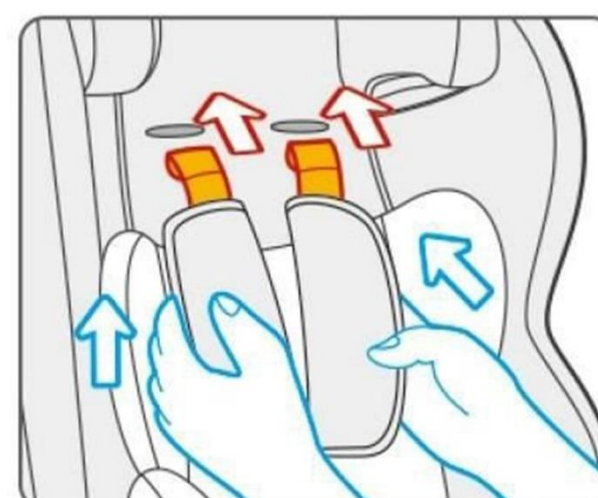

- Inserire anche l'estremità della cinghia dell'imbracatura attraverso la fessura e il guscio della cinghia, fissare nel giogo della cinghia. Assicurati che le cinghie del sedile non possano essere ruotate.



- Chiudere la fibbia, quindi fissare il coperchio tutto intorno. Chiudi i pulsanti a pressione sul retro. Controlla che funzioni!



5. ISTRUZIONI PER LA CURA

4.1 Pulitura

Assicurati di utilizzare solo coprisedili originali, poiché il rivestimento del sedile è importante per il corretto funzionamento del sistema.



Il seggiolino per bambini non deve essere utilizzato senza il rivestimento del sedile.

- Il coperchio può essere rimosso e lavato con un detergente delicato utilizzando il ciclo della lavatrice per i capi delicati (30°C). Si prega di osservare le istruzioni sull'etichetta di lavaggio della copertina. I colori del coperchio possono sbiadire se lavati a più di 30°C. Non girare e non asciugare mai in asciugatrice in un'asciugatrice elettrica (il tessuto potrebbe separarsi dall'imbottitura).
- Le parti in plastica possono essere pulite con acqua saponata. Non utilizzare detersivi aggressivi (come solventi).
- L'imbracatura può essere rimossa e lavata in acqua tiepida e sapone.
- **Cautela! Non rimuovere mai le linguette della fibbia dalle cinghie.**

Lista di controllo

Per motivi di sicurezza, leggi questa lista di controllo prima di partire. Verificare che il sistema di cinture di imbracatura si adatti correttamente e strettamente attorno al bambino e che le cinture per le spalle siano all'altezza corretta.

Controllare regolarmente che la cintura del seggiolino auto non sia danneggiata. Se è danneggiato non utilizzare il prodotto in nessuna circostanza. Verificare di aver fissato il seggiolino auto con la cintura di sicurezza.

6. Smaltimento rispettoso dell'ambiente

Avvertenza Pericolo di soffocamento! Il materiale di imballaggio è pericoloso per i bambini. Non lasciare mai che i bambini giochino con il materiale da imballaggio.

6.1 Smaltimento e confezionamento

L'imballaggio della vostra unità è costituito da materiali necessari per garantire una protezione efficace durante il trasporto. Questi materiali sono completamente riciclabili e quindi riducono l'impatto ambientale. Smaltire l'imballaggio in un cestino per materiali riciclabili.

6.2 Smaltimento di vecchie attrezzature

I vecchi apparecchi devono essere smaltiti in conformità con le linee guida e i regolamenti dell'autorità locale per lo smaltimento dei rifiuti. Rivolgetevi all'amministrazione locale per l'indirizzo del centro di riciclaggio più vicino e consegna il tuo elettrodomestico lì.

Il design reale dei prodotti può differire dalle immagini presentate. Tutte le immagini in questa guida utente sono solo di riferimento.

Il prodotto è stato testato e soddisfa tutti i requisiti della ECE R129 /03.



FableKids

love inspired.



Indirizzo dell'ufficio:
Fablekids
Gneisenaustraße 10-11
D-97074 Würzburg

L'indirizzo di ritorno può essere trovato nell'impronta: <https://www.fable-kids.com>

Numero di identificazione IVA: DE 263752326
Tribunale del registro di commercio è Würzburg, HRB 10082
Numero di registrazione RAEE. DE 61617071



Indirizzo ufficio: FableKids • Gneisenaustraße 10-11 •
97074 Würzburg



Il nostro numero di servizio
clienti: Tel. +44 (0) 208 068



E-mail: info@fable-kids.com

