

FableKids

love inspired.



Fotelik samochodowy dla dziecka

NALA



ECE R129/03
V.072023

Dziękujemy za wybranie Fable Kids.

Przeczytaj uważnie instrukcję przed użyciem i zachowaj do wglądu w przyszłości.

Spis treści

1. Przegląd produktów	1
2. Ważne informacje dotyczące bezpieczeństwa	4
3. Jak korzystać z produktu	6
4. Instalacja	12
5. Instrukcja pielęgnacji	16
7. Utylizacja przyjazna dla środowiska	19



Drodzy Rodzice,

Dziękujemy za zakup naszego produktu. Przeczytaj uważnie instrukcję obsługi przed pierwszym użyciem produktu. Jeśli przekażesz produkt stronie trzeciej, instrukcja ta musi zostać przekazana wraz z nim. Zachowaj instrukcję obsługi do wykorzystania w przyszłości. Rysunki w tym podręczniku mogą nie pasować do obiektów fizycznych. Proszę odnieść się do obiektów fizycznych.

1. Przegląd produktów

1.1 Nazwy części

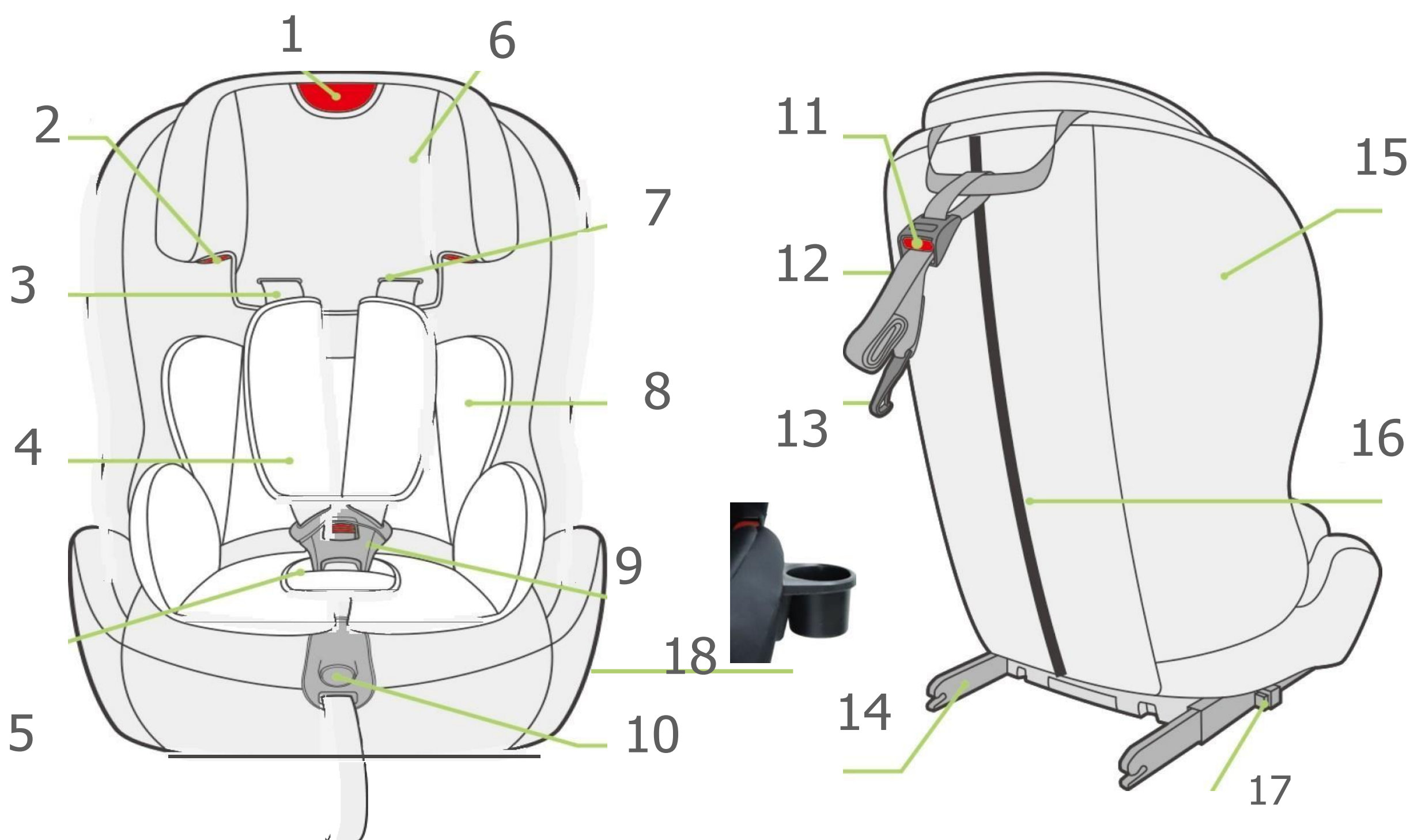

1. Uchwyt zagłówka

2. Prowadnica pasa barkowego

3. Pasek twardości

4. Ochroniacze na ramiona

5. Ochroniacze klamrowe

6. Zagłówek

7. Szczeliny twardości

8. Wkładka dla niemowląt

9. Klamra twardości 10. Urządzenie regulujące

11. Górny przycisk zwalniający Tether

12. Górny pasek Tether

13. Górny hak mocujący

14. Złącze ISOFIX

15. Pokrowiec na siedzenie

16. Zamek błyskawiczny

17. Przycisk zwalniający ISOFIX

18. Uchwyt na kubek

1. Przegląd produktów

1.2 Odpowiedni zakres rozmiarów

Fotelik samochodowy NALA jest przeznaczony dla dzieci o wzroście od 76 cm do 150 cm i może być montowany przodem do kierunku jazdy.

Zakres rozmiarów	Instalacja		Kategoria	Klasa	Tryb urządzenia przytrzymującego dla dzieci
76-105cm	Przodem do kierunku jazdy	ISOFIX+Top-pęta	i-Size	Całka	Pas upręży
100-150cm	Przodem do kierunku jazdy	Trzypunktowy pas bezpieczeństwa dla dorosłych	Fotelik podwyższający i-size	Nieintegralny	Trzypunktowy pas bezpieczeństwa dla dorosłych

- **"i-Size":**

W zakresie od 76 cm do 105 cm fotelik montowany jest za pomocą złączy ISOFIX i paska Top Tether. W tym zakresie dziecko jest trzymane w foteliku przez uprząż bezpieczeństwa.

Maksymalna masa pasażera wynosi 24 kg.

- **"Podwyższenie fotelika i-Size":**

W zakresie od 100 cm do 150 cm fotelik samochodowy jest instalowany za pomocą trzypunktowego pasa bezpieczeństwa samochodowego. W tym zakresie dziecko jest trzymane w foteliku przez trzypunktowy pas bezpieczeństwa samochodu.

Ten rodzaj urządzenia przytrzymującego może być stosowany pod warunkiem, że przeszedł przepisy UE R16 lub inne równoważne normy, które mogą udowodnić, że pojazd silnikowy jest wyposażony w trzypunktowy regulator pasa statycznego, który spełnia wymagania.

1. Przegląd produktów

Fotelik samochodowy można zamontować w samochodzie w miejscach wskazanych przez producenta w instrukcji obsługi pojazdu. Wymagane jest zapoznanie się z instrukcją obsługi producenta pojazdu.

UWAGA DLA DZIECI W ZAKRESIE ROZMIARÓW 76-105 CM:

- Jest to ulepszone urządzenie przytrzymujące dla dzieci i-Size. Został homologowany zgodnie z regulaminem ONZ nr 129 do stosowania na miejscach siedzących zgodnych z i-Size, zgodnie z instrukcją obsługi pojazdu.
- **WAŻNE – NIE STOSOWAĆ PRZED OSIĄGNIĘCIEM PRZEZ DZIECKO PEŁNOLETNOŚCI PRZEKRACZA 15 MIESIĘCY (patrz instrukcja).**
- W razie wątpliwości należy skonsultować się z producentem urządzenia przytrzymującego dla dzieci lub sprzedawcą detalicznym.

UWAGA DLA DZIECI W ZAKRESIE ROZMIARÓW 100-150 CM:

- Jest to fotelik podwyższający i-Size z ulepszonym systemem przytrzymywania dla dzieci. Jest homologowany zgodnie z regulaminem ONZ nr 129 do stosowania głównie w "miejscach siedzących i-Size", jak wskazali producenci pojazdów w instrukcji obsługi pojazdu.
- W razie wątpliwości należy skonsultować się z producentem urządzenia przytrzymującego dla dzieci lub sprzedawcą detalicznym.

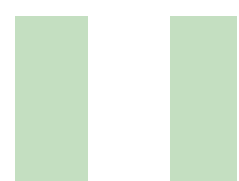

2. Ważne informacje dotyczące bezpieczeństwa



OSTRZEŻENIE

- Jest to "i-Size Enhanced Child Restraint System", szczegółowe wymagania dotyczące użytkowania można znaleźć w instrukcji producenta pojazdu.
- Przeczytaj uważnie niniejszą instrukcję obsługi.
- Fotelik samochodowy został zaprojektowany, przetestowany i zatwierdzony do użytku zgodnie z wymaganiami regulaminu ECE nr 129 dotyczącego homologacji urządzeń przytrzymujących dla dzieci (ECE R129/03)
- Ten fotelik samochodowy jest przeznaczony dla dzieci o wysokości od 76 cm do 150 cm i może być zainstalowany przodem do kierunku jazdy. W zakresie od 76 cm do 105 cm fotelik montowany jest za pomocą złączy ISOFIX i paska Top Tether. W tym zakresie dziecko jest trzymane w foteliku przez uprząż bezpieczeństwa. W zakresie od 100 cm do 150 cm fotelik samochodowy jest instalowany za pomocą trzypunktowego pasa bezpieczeństwa samochodowego. W tym zakresie dziecko jest trzymane w foteliku przez trzypunktowy pas bezpieczeństwa samochodu.
- Prawidłowe dopasowanie 3-punktowego pasa lub systemów kotwiących ISOFIX ma kluczowe znaczenie dla bezpieczeństwa Twojego dziecka.
- Aby w przyszłości korzystać z fotelika, należy zachować instrukcję obsługi. Z boku podstawy znajduje się kieszeń, w której można przechowywać instrukcję.
- Nigdy nie zostawiaj dziecka bez opieki w samochodzie.
- Nie używaj fotelika dziecięcego, jeśli fotelik samochodowy jest wyposażony w przednie poduszki powietrzne. Może to być niebezpieczne. Nie dotyczy to tzw. bocznych poduszek powietrznych.
- Przed użyciem naszego produktu należy uważnie przeczytać instrukcję obsługi, produkt jest produktem bezpieczeństwa i jest bezpieczny tylko wtedy, gdy jest używany zgodnie z instrukcją obsługi.
- Produkt może być stosowany wyłącznie na siedzeniu zwróconym przodem do kierunku jazdy, wyposażonym w systemy mocowania ISOFIX i Top Tether lub 3-punktowy pas zatwierdzony zgodnie z normą ECE R16 lub równoważną.
- Produkt może być stosowany zarówno na przednim, jak i tylnym siedzeniu. Zalecamy jednak, aby był on zamontowany na tylnym siedzeniu.
- Po wypadku fotelik może stać się niebezpieczny z powodu uszkodzenia, które nie jest natychmiast zauważalne. Należy go zatem zastąpić.
- Bezpieczeństwo fotelika może być zagwarantowane przez producenta tylko wtedy, gdy zostało wydane przez pierwotnego właściciela.
- Zdecydowanie radzimy, aby nie używać produktu z drugiej ręki, ponieważ nie jesteś pewien, co się z nim stało.
- Wkładki upręży są ważne dla bezpieczeństwa Twojego dziecka, dlatego używaj ich przez cały czas.
- Upewnij się, że wszystkie bagaże i przedmioty, które mogą spowodować obrażenia w razie wypadku, są odpowiednio zabezpieczone.



2. Ważne informacje dotyczące bezpieczeństwa



OSTRZEŻENIE

- Zaleca się, aby fotelik samochodowy nie był używany dłużej niż 5 lat od daty produkcji. Właściwości produktów mogą ulec pogorszeniu na przykład z powodu starzenia się tworzywa sztucznego, co może nie być widoczne.
- Ruchome części fotelika samochodowego nie powinny być w żaden sposób smarowane.
- Fotelika samochodowego nie wolno używać bez pokrowca. Proszę używać oryginalnego pokrowca, ponieważ przyczynia się on do bezpieczeństwa siedzenia.
- Siedzenie musi być zabezpieczone pasem bezpieczeństwa lub ISOFIX i górnym pasem, nawet gdy nie jest używane. Niezabezpieczone siedzenie może zranić innych pasażerów w samochodzie podczas pilnego zatrzymania.
- Elementy sztywne i części urządzenia przytrzymującego dla dzieci z tworzywa sztucznego muszą być umieszczone i zainstalowane w taki sposób, aby podczas codziennego użytkowania pojazdu nie mogły zostać uwięzione przez ruchome siedzenie lub w drzwiach pojazdu.
- Upewnij się, że siedzenie nie zostało uszkodzone przez taśmę między lub pod ciężkim bagażem, regulowanymi siedzeniami lub trzaskiem drzwi samochodu itp.
- Nie można wprowadzać żadnych zmian w produkcie, ponieważ mogłoby to wpłynąć na część lub ogólne bezpieczeństwo siedzenia.
- W czasie upałów plastikowe i metalowe części produktu będą gorące. Należy zakryć siedzenie, gdy samochód zaparkowany pod słońcem.
- Aby zapobiec uszkodzeniu pokrywy, nie zdejmuj logo produktu .
- Korzystaj z fotelika nawet podczas krótkiej podróży, ponieważ wtedy dochodzi do większości wypadków .
- Przed zakupem sprawdź, czy fotelik znajduje się prawidłowo w samochodzie.
- Zrób sobie krótką przerwę w długiej podróży. Aby Twoje dziecko miało trochę czasu na relaks.
- Daj dobry przykład i zawsze zapinaj pasy bezpieczeństwa.
- Powiedz dziecku, że nigdy nie powinno bawić się klamrą uprząży.
- **UWAGA:** Twój fotelik samochodowy można bezpiecznie zamocować na prawie siedzeniach samochodów. Jednak na niektórych siedzeniach pasy są zamocowane tak, że prawidłowy montaż nie jest możliwy , w takim przypadku spróbuj innego siedzenia.



3. Jak korzystać z produktu

3.1 Użytkowanie w pojeździe

Fotelika samochodowego można używać w

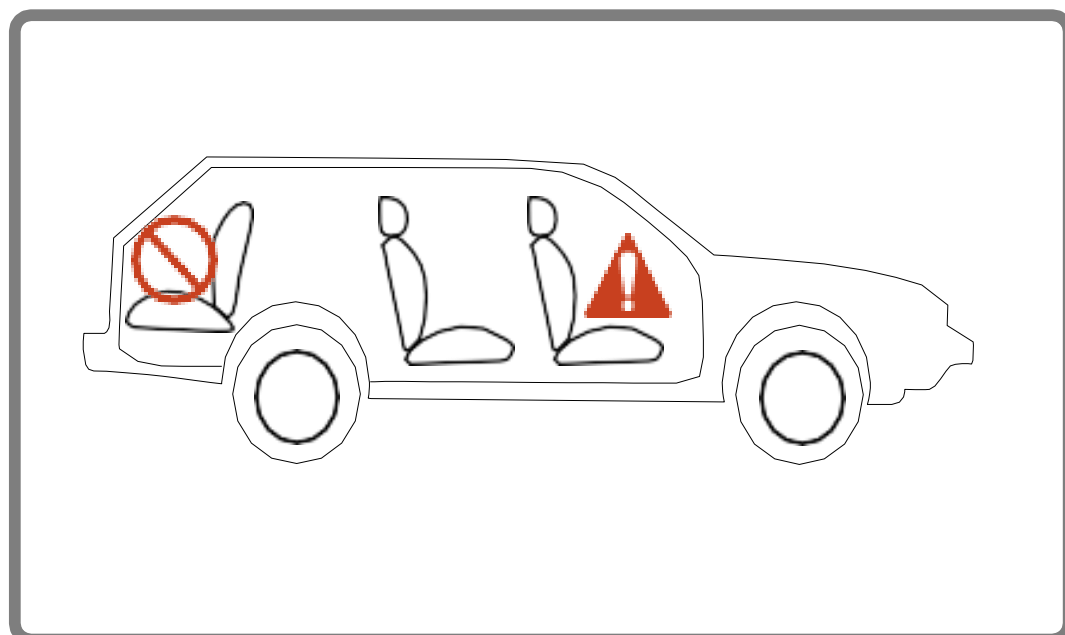
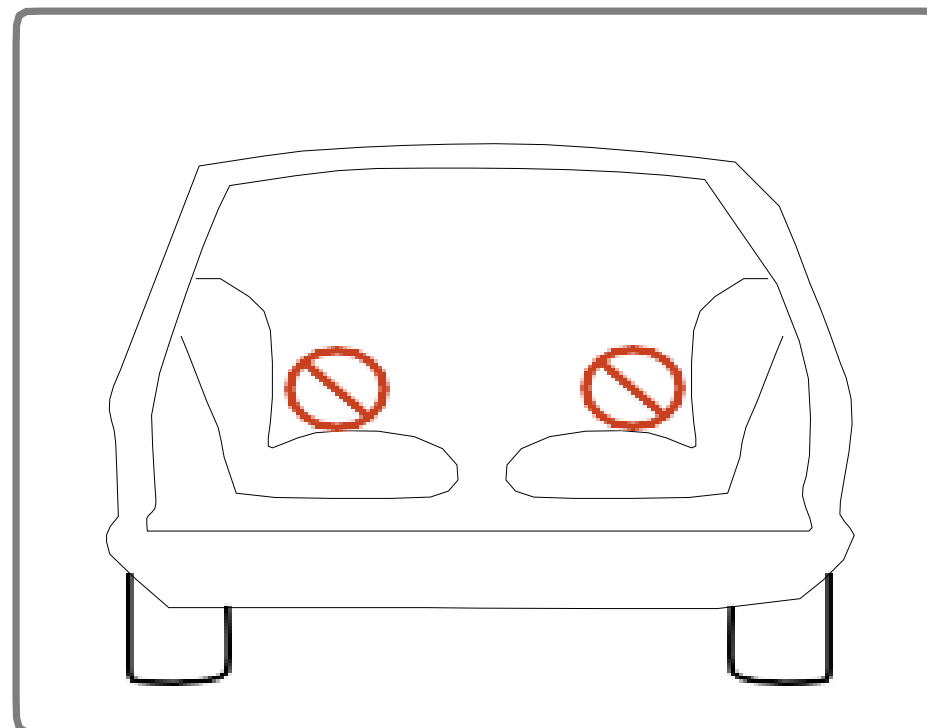
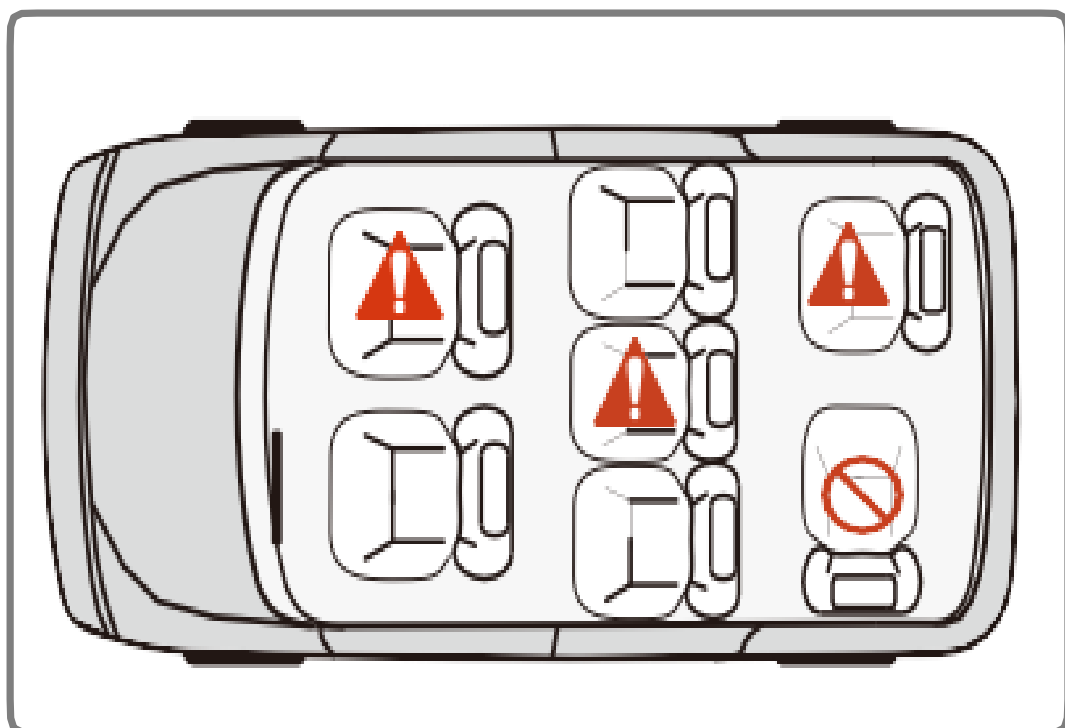

NIE używać z pasem 2-punktowym. Zainstaluj za pomocą



Prosimy o przestrzeganie przepisów obowiązujących w danym kraju. Pas bezpieczeństwa musi być homologowany zgodnie z normą ECE R 16 lub porównywalną.

Nie używać z pasem 2-punktowym.

Może być stosowany, jeśli fotelik pojazdu jest wyposażony w

3. Jak korzystać z produktu

3.1 Użytkowanie w pojeździe

▪ W kierunku jazdy	Tak
▪ W kierunku przeciwnym do kierunku jazdy	Nie
▪ Z pasem 2-punktowym	Nie
<p>Zastosowanie pasa 2-punktowego znacznie zwiększa ryzyko zranienia Twoje dziecko w razie wypadku.</p>	
▪ Z 3-punktowym pasem	Tak
<p>Pas bezpieczeństwa musi być homologowany zgodnie z ECE R16 lub porównywalnym standard (patrz etykieta testowa na taśmie z "E" lub "e" w kółku).</p>	
▪ z ISOFIX i kotwieniem Top Tether Systemów	Tak (1)
<p>(1) Jeżeli przednia poduszka powietrzna: Przesuń siedzenie pasażera na długo wróć i zapoznaj się z instrukcjami w instrukcji obsługi pojazdu.</p>	
▪ Na przednim siedzeniu pasażera	Tak (2)
<p>(2) Nie używać na siedzeniach pasażera z przednią poduszką powietrzną! Ten Przednie siedzenie pasażera może być używane z systemem ISOFIX lub bez niego, z tymi samymi uwagami, co obecnie dla ISOFIX (przesunąć oparcie siedzenia i zapoznać się z instrukcją pojazdu).</p>	
▪ Na zewnętrznym tylnym siedzeniu	Tak
▪ Na środkowym tylnym siedzeniu	Tak (3)
<p>(3) Może być używany, jeśli siedzenie pojazdu jest wyposażone w 3-punktowy pas</p>	

(Prosimy o przestrzeganie przepisów obowiązujących w danym kraju).



3. Jak korzystać z produktu

3.2 Zabezpieczanie dziecka za pomocą wkładki dla dziecka



Dla ochrony Twojego dziecka

Proszę używać wkładki dziecięcej przymocowanej do tego fotelika samochodowego, gdy waga dziecka jest mniejsza niż 15 kg.

Wkładka dla niemowląt służy do zapewnienia dodatkowego komfortu bardzo małym dzieciom i zapewnia dziecku niezbędne wsparcie, gdy jest jeszcze małe.

Wkładka dla niemowląt



- Zawsze zabezpieczaj dziecko w foteliku samochodowym za pomocą uprząży.
- Nigdy nie zostawiaj dziecka bez opieki w foteliku samochodowym, gdy umieszczasz je na podwyższonych powierzchniach (np. stoliku, przewijaku itp.).
- Nigdy nie pozwól, aby koniec taśmy zahaczył o ruchome części (np. automatyczne drzwi, schody ruchome itp.).
- **Ostrożność! Plastikowe części fotelika samochodowego nagrzewają się na słońcu, dzięki czemu dziecko może się poparzyć. Chronić dziecko i fotelik samochodowy przed intensywnym promieniowaniem słonecznym (np. nakładając na fotelik lekką ściereczkę).**
- Wyjmuj dziecko z fotelika samochodowego tak często, jak to możliwe, aby odciążać kręgosłup.
- Zalecamy częste przerwy podczas długich podróży. Nawet poza samochodem należy unikać zbyt długiego pozostawiania dziecka w foteliku.



3. Jak korzystać z produktu

3.3 Jak regulować pasy, zagłówek i pozycje siedzenia

WAŻNY! Prawidłowa wysokość pasów barkowych jest osiągnięta, gdy pas znikną w skorupie nieco powyżej ramienia dziecka.

Upewnij się, że pasy naramienne prawidłowo przylegają do ramion dziecka.

3.2.1 Regulacja pasów

Poluzuj pasy upręży, naciskając przycisk zwalniający i pociągając za paski upręży tak daleko, jak to możliwe.

Nuta! Nie ciągnij naramienników .

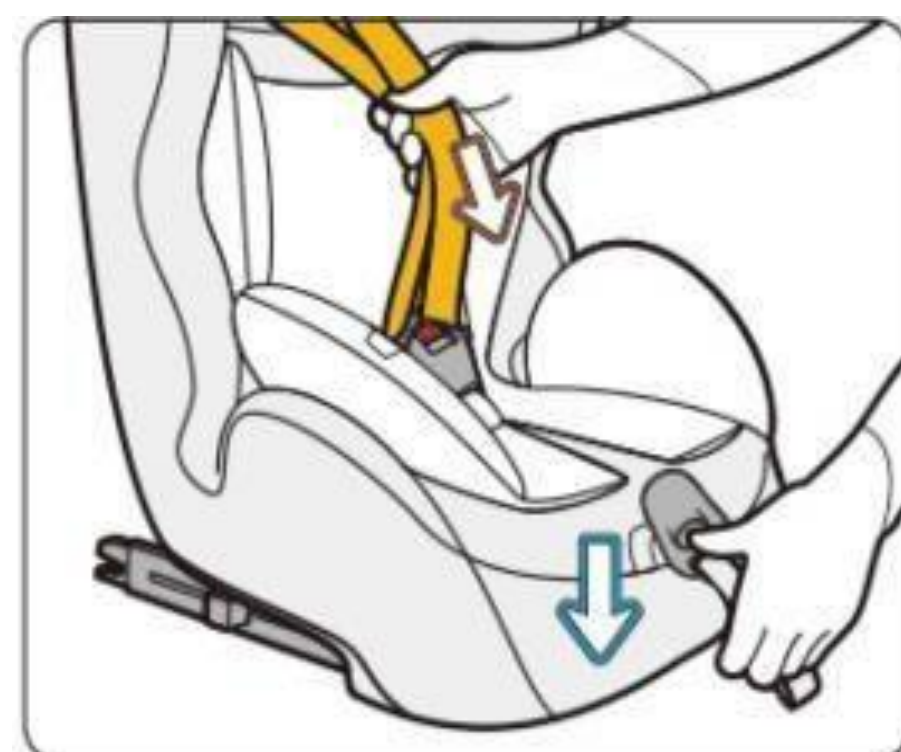

3.2-2 Różne wysokości zagłówka

Zagłówek można ustawić na 8 różnych wysokościach.

Naciśnij przycisk na dłoni zagłówka, czyli na górze siedziska.

Ważne jest, aby upewnić się, że zagłówek jest odpowiednio dopasowany do głowy.

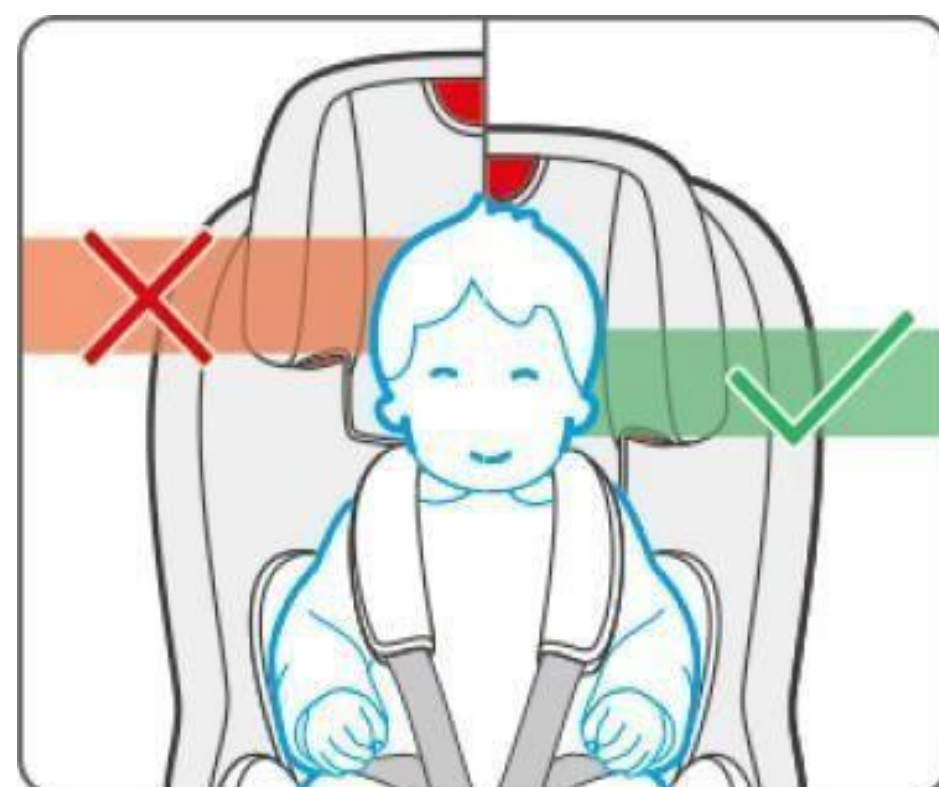
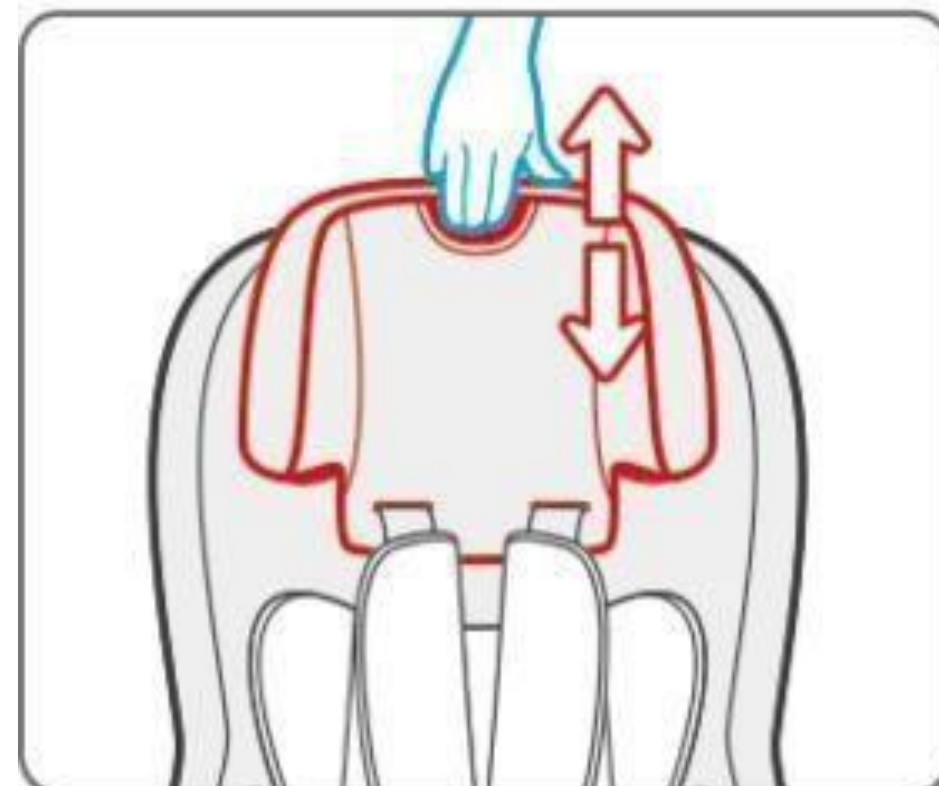

3. Jak korzystać z produktu

3.4 Zabezpieczanie dziecka za pomocą upręży

- Poluzuj paski upręży, naciskając przycisk zwalniający i pociągając paski upręży tak daleko, jak to możliwe.
- **Nuta! Nie ciągnij naramienników.**

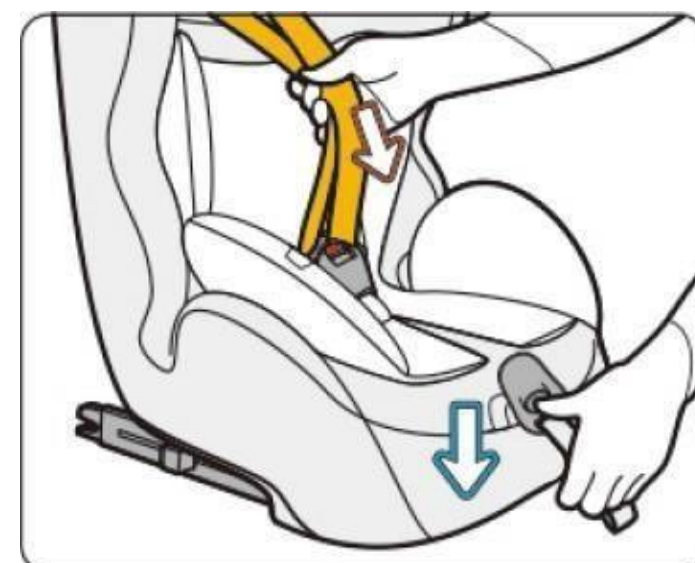

- Otwórz klamrę upręży, a następnie umieść pasy upręży po bokach fotelika samochodowego.
- Włóż dziecko do fotelika samochodowego.

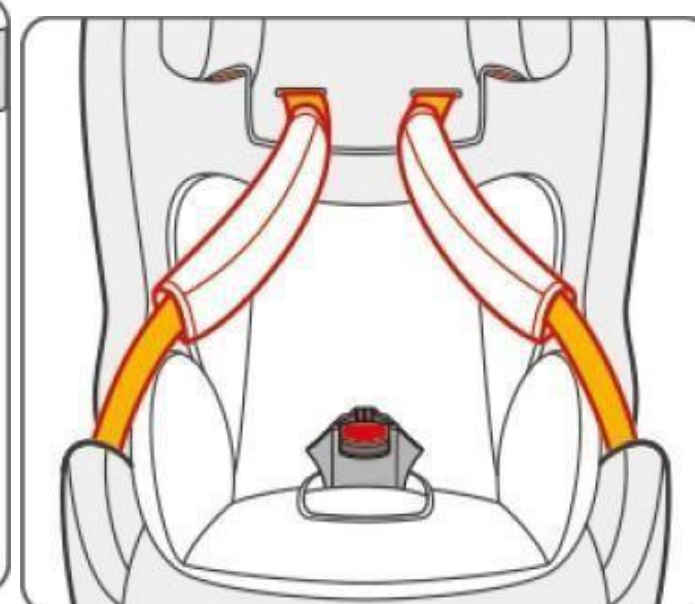
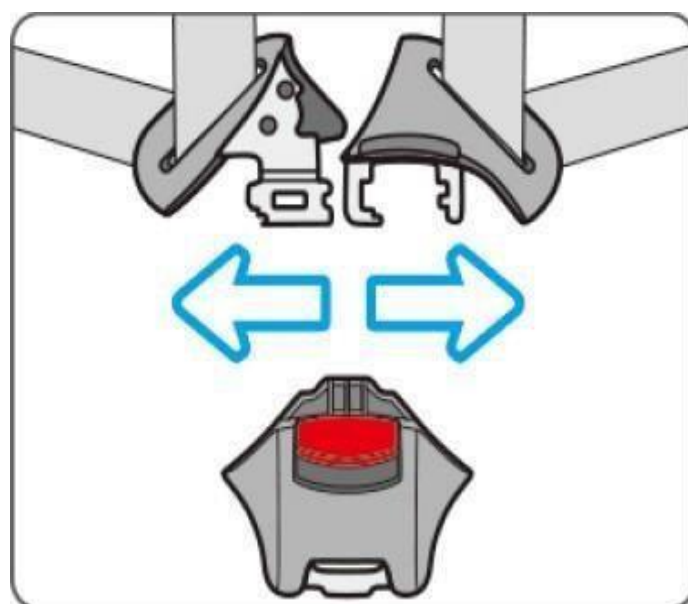

- Prawidłowa wysokość pasa naramienników jest osiągnięta, gdy pasek znika w skorupie nieco powyżej ramienia dziecka. Upewnij się, że paski upręży prawidłowo przylegają do ramion dziecka.



- Wsuń języki klamry i włóż je do klamry z słyszalnym dźwiękiem "kliknięcie".
- Pociągnij mocno paski za pasek regulacji upręży i upewnij się, że szczelność jest wygodna dla Twojego dziecka

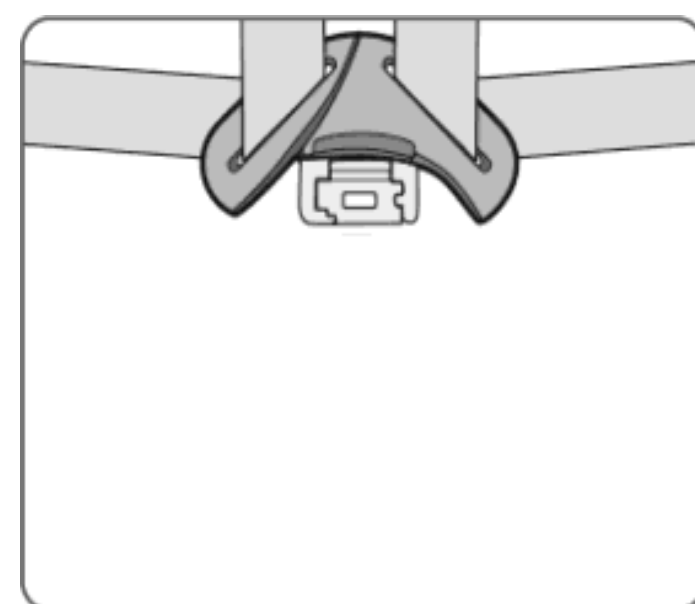

OSTROŻNOŚĆ!

Nie skręcaj ani nie wymieniaj pasów upręży.

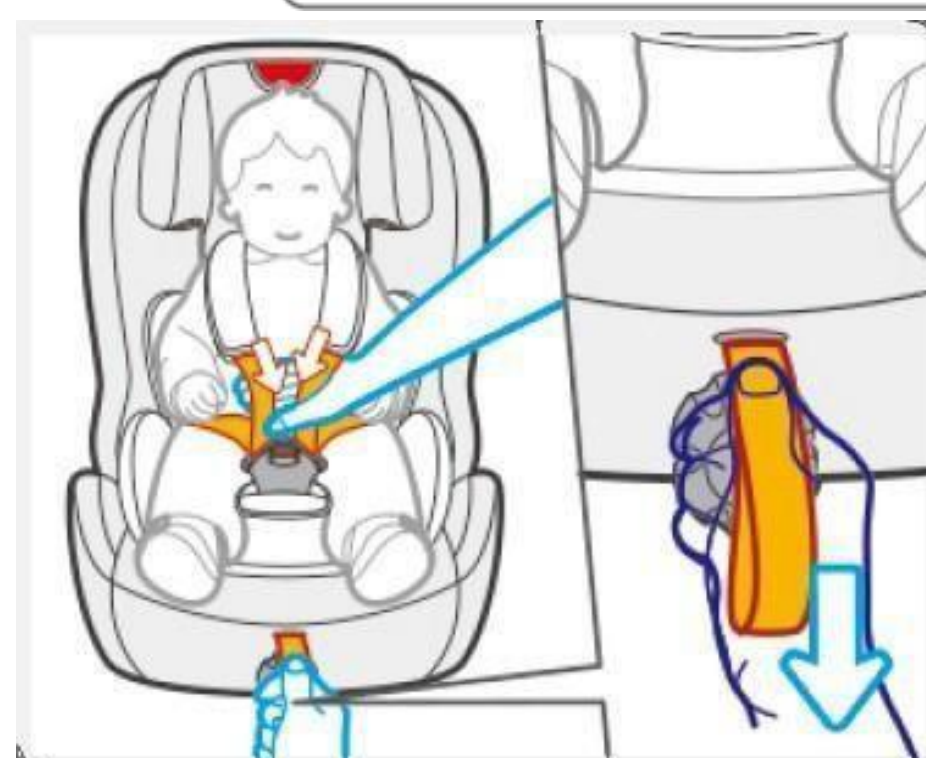

3. Jak korzystać z produktu

3.5 Dokręcanie upręży

- Pociągnij koniec pasków prosto do siebie, a nie w górę lub w dół.
- Proszę zwrócić uwagę na koniec paska. Podczas podróży (szczególnie poza samochodem) należy go zawsze przymocować do pokrowca.



3.6 Lista kontrolna, aby upewnić się, że Twoje dziecko jest prawidłowo zapięte.

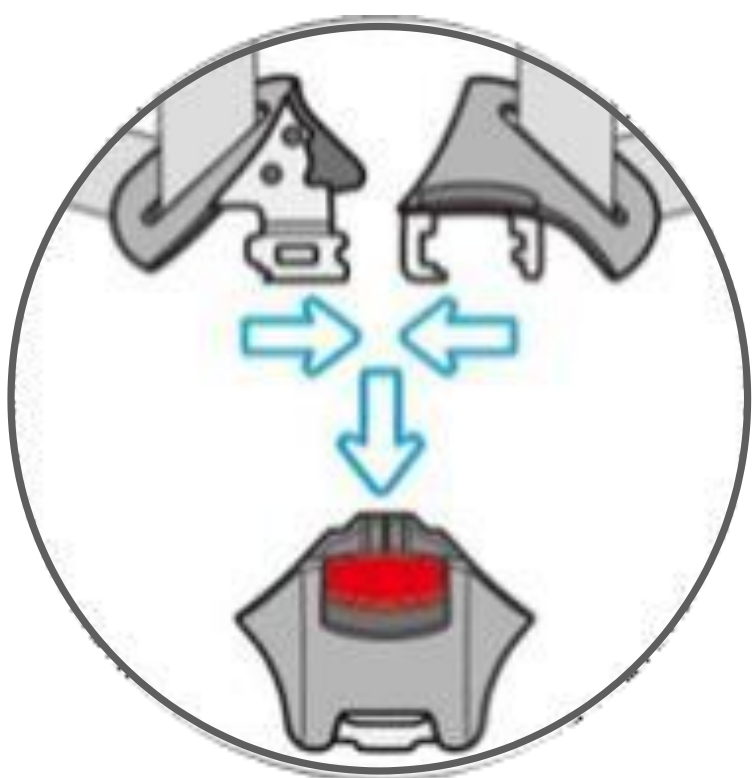

- Dla bezpieczeństwa Twojego dziecka sprawdź, czy...
- Paski upręży fotelika samochodowego są wygodne, ale pewnie dopasowują się do dziecka.
- Paski upręży są prawidłowo wyregulowane.
- Paski upręży nie są skręcone.
- Języki klamry są zaangażowane w klamrę upręży.

4. INSTALACJA



Prosimy nie pozostawiać dziecka bez opieki w foteliku dziecięcym w pojeździe.

W przypadku zatrzymania awaryjnego lub wypadku niezabezpieczone osoby lub przedmioty mogą spowodować obrażenia u innych osób znajdujących się w pojeździe. Zawsze sprawdź, czy:

- Oparcia siedzeń pojazdu są zablokowane (tzn. zatraskowa składana kanapa tylnych siedzeń).
- Wszystkie przedmioty o ciężkich lub ostrych krawędziach w pojeździe (np. na półce z paczką) są zabezpieczone.
- Wszystkie osoby w pojeździe mają zapięte pasy bezpieczeństwa.
- Fotelik bezpieczeństwa chi Id jest zawsze zabezpieczony, gdy znajduje się w pojeździe, nawet jeśli nie przewozi się dziecka.

Aby chronić swój pojazd

Niektóre pokrowce na siedzenia samochodowe wykonane z delikatnych materiałów (np. weluru, skóry itp.) mogą nosić ślady zużycia podczas używania fotelików dziecięcych. Można tego uniknąć, umieszczając koc lub ręcznik pod fotelikiem dziecięcym.

4. INSTALACJA

4.1 Montaż fotelika samochodowego przodem do kierunku jazdy dla dzieci o wzroście od 76 cm do 105 cm z wykorzystaniem systemu ISOFIX i Top-Mocher

OSTRZEŻENIE! Maksymalna masa pasażera wynosi 24 kg.

Najpierw należy sprawdzić, czy w prostopadłym przecięciu oparcia siedzenia pojazdu i poduszki siedzenia znajdują się dwa punkty mocowania ISOFIX, oraz gotowe do użycia mocowanie mocujące za siedzeniem pojazdu.

Wskazówki: Gotowe do użycia mocowanie mocujące zwykle montowane na stałe na wewnętrznej tylnej półce bagażowej lub na podłodze pojazdu. Szczegóły: możesz przeczytać wytyczne dotyczące pojazdu lub skontaktować się z producentem pojazdu.

Naciśnij przycisk zwalniający ISOFIX i popchnij złącza ISOFIX do przodu tak daleko, jak to możliwe.

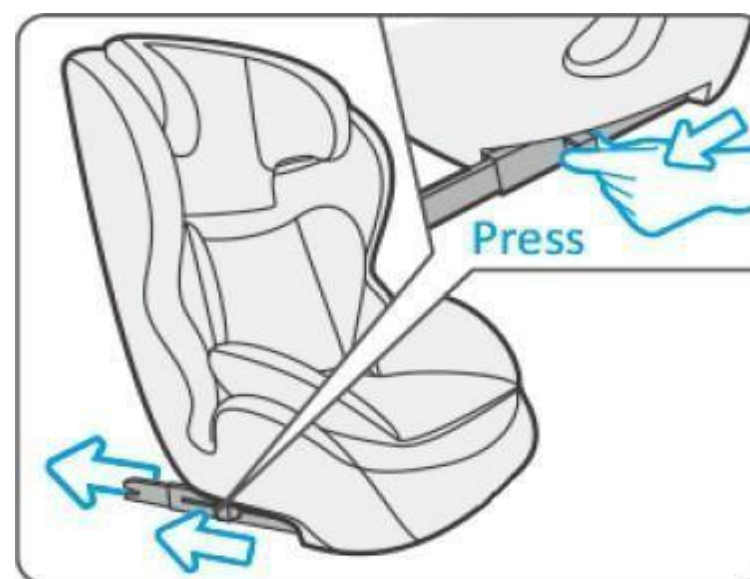

Wciśnij złącza ISOFIX bezpośrednio do mocowań, aż usłyszysz słyszalny dźwięk "kliknięcia".



Chwyć korpus siedzenia, aby sprawdzić, czy siedzenie jest mocno napięte lub trzęsie się. Jeśli fotel się zatrząsie, a złącza ISO FIX zostaną wyciągnięte, powtórz powyższe kroki i zainstaluj je ponownie.

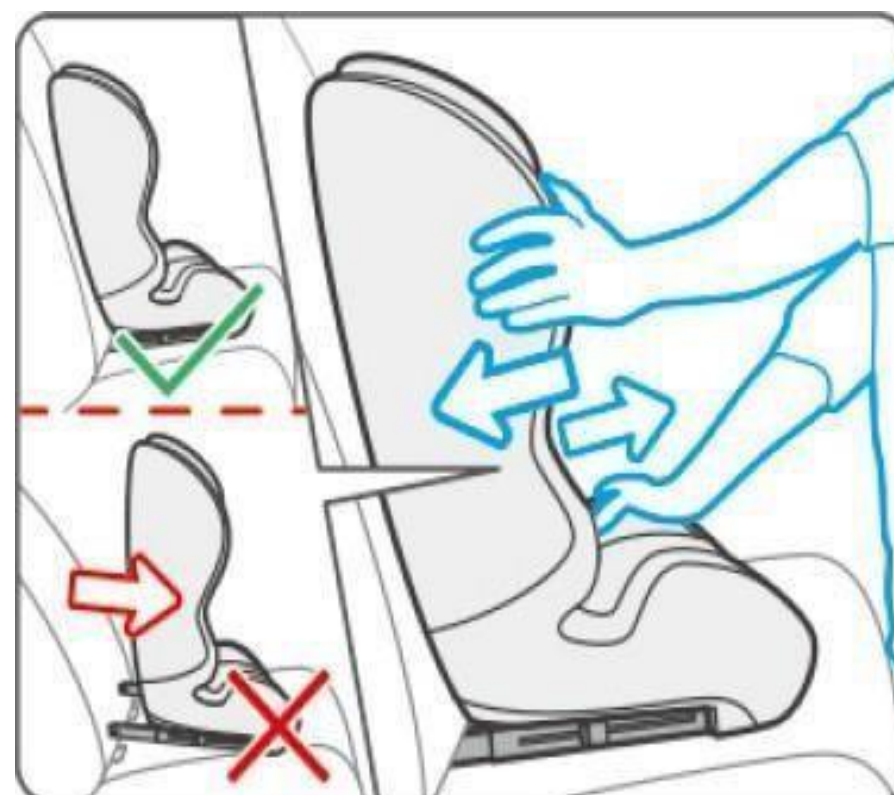

4. INSTALACJA

4.1 Montaż fotelika samochodowego przodem do kierunku jazdy dla dzieci o wzroście od 76 cm do

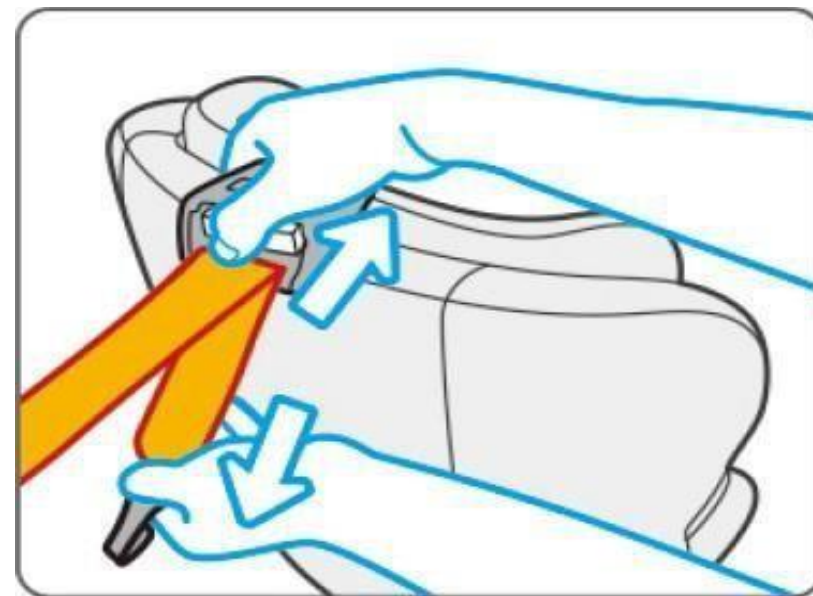

Wyciągnij górny pasek mocujący i naciśnij przycisk zwalniania paska mocującego, aby przedłużyć pasek, aż będzie wystarczająco długi, aby zaczepić gotowe do użycia kotwiczenie paska z tyłu.

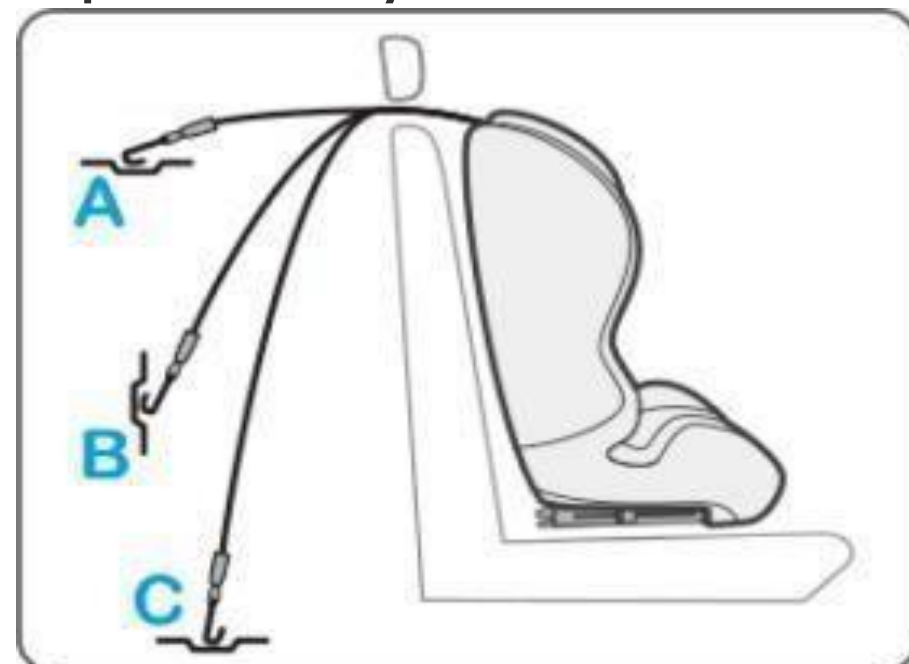
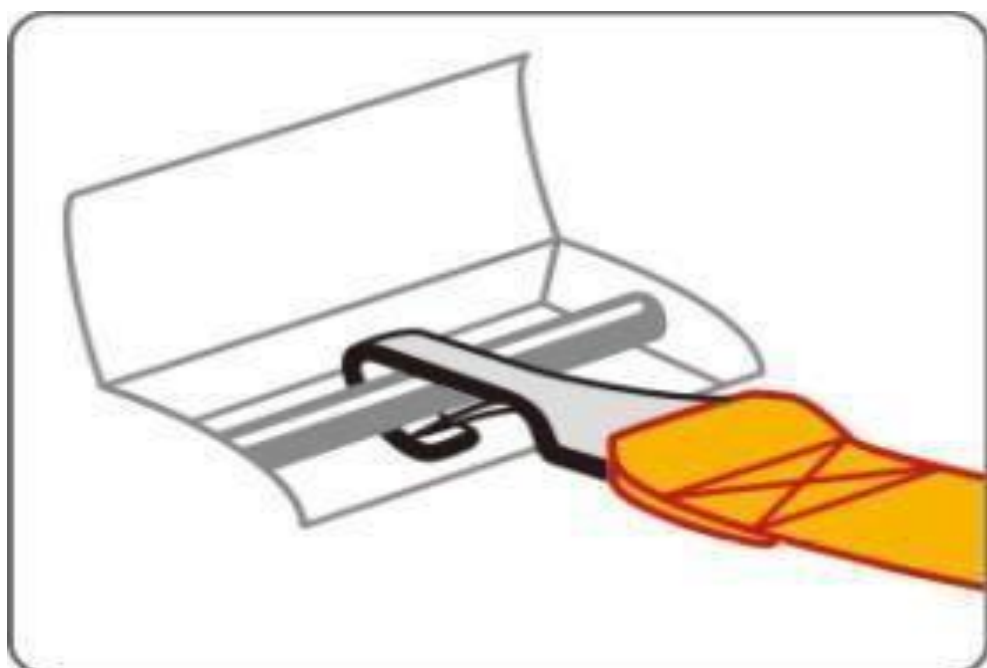

Zaczep pasek mocujący do kotwiczenia gotowego dla użytkownika. Sprawdź, czy może są 3 kotwiczenia na hak, znajdź jeden na swoją korzyść.

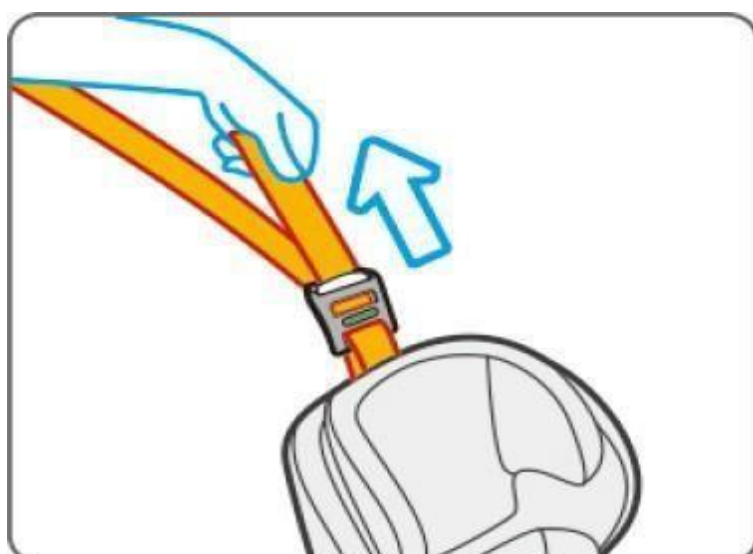

Pociągnij pasek mocujący na drugim końcu z powrotem, aby dokręcić górny pasek mocujący.



OSTROŻNOŚĆ!

Jeśli górny pasek jest dokręcony korzystnie i prawidłowo, zielony znak pojawi się na drugim końcu przycisku zwalnającego pasek, sprawdź to.

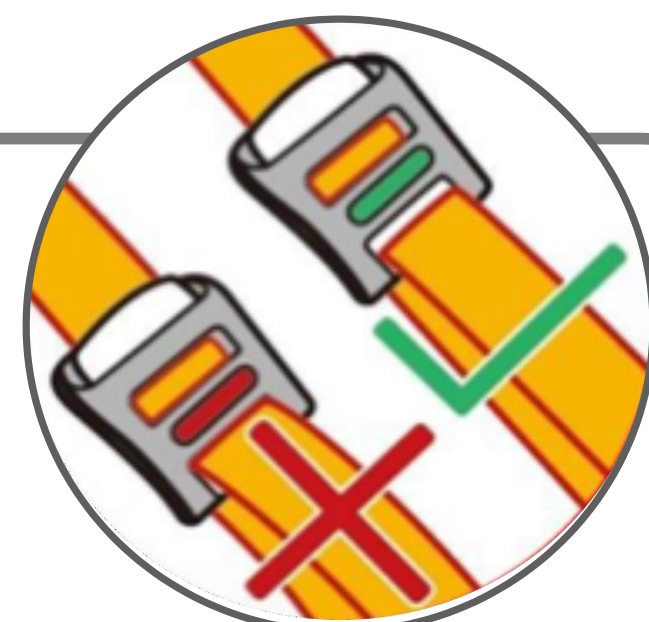

4. INSTALACJA

4.2 Montaż fotelika samochodowego przodem do kierunku jazdy dla dzieci o wzroście od 100 cm do 150 cm za pomocą trzypunktowego samochodowego pasa bezpieczeństwa

- Przed instalacją należy zdjąć system uprzęży fotelika samochodowego.
- Uwaga: Wkładkę dla dziecka, pasek uprzęży, klamrę uprzęży, ochraniacze na klamry i ochraniacze na ramiona należy bezpiecznie przechowywać do wykorzystania w przyszłości (patrz **5.1 Zdejmowanie 5-punktowego systemu uprzęży i pokrywy**).

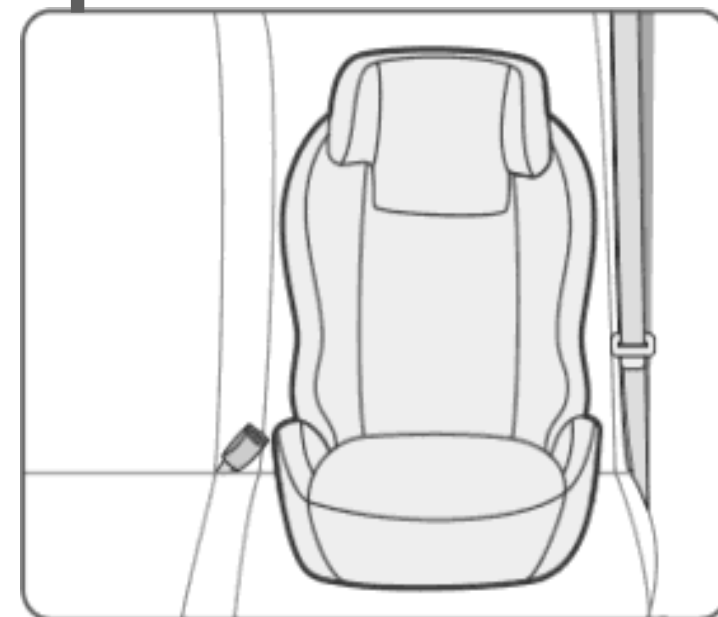

OSTRZEŻENIE!

Nie należy używać nośnych punktów styku innych niż opisane w instrukcji i oznaczone w urządzeniu przytrzymującym dla dzieci. Pas musi być poprowadzony w sposób pokazany w instrukcji.

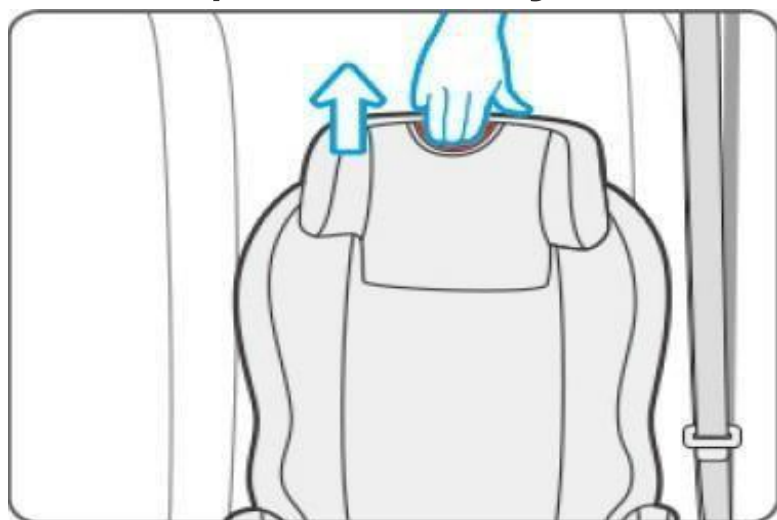

- Dostosuj wysokość zagłówka do swojego dziecka.

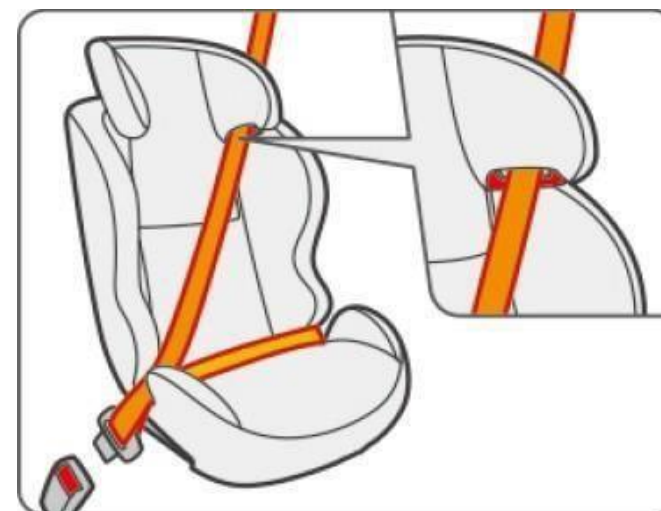

- Umieść pas barkowy przez prowadnicę pasa barkowego pod zagłówkiem.

- Umieść dziecko w foteliku samochodowym i przełóż pasy przez spód podłokietnika. Zapnij pas samochodowy za pomocą słyszalnego dźwięku "kliknięcia".



- Upewnij się, że pas biodrowy jest rozciągnięty jak najniżej nad biodrami dziecka, w prowadnicach pasa i zapięty w klamrze. Pas naramienny musi przecinać połowę drogi między ramieniem a szyją dziecka.

5. INSTRUKCJA PIELEGNACJI

5.1 Zdejmowanie 5-punktowych wiązek przewodów i pokrywy

- Pociągnij zamek błyskawiczny u dołu siedzenia do góry, a następnie podnieś pokrywę, jak pokazano na rysunku.



- Naciśnij urządzenie regulacyjne i wyciągnij pasek upręży z jarzma paska, aby go odblokować.



- Wyciągnij oś paska barkowego ze szczeliny skorupy. Następnie rozwiąż pasek na ramię i wyciągnij go z gniazd upręży.



- Poluzuj pokrywę podstawy siedzenia i wepchnij klips paska przez otwór na klips paska.
- Następnie zakryj oba uchwyty wzdłuż krawędzi uchwytów, jak pokazano na rysunku.

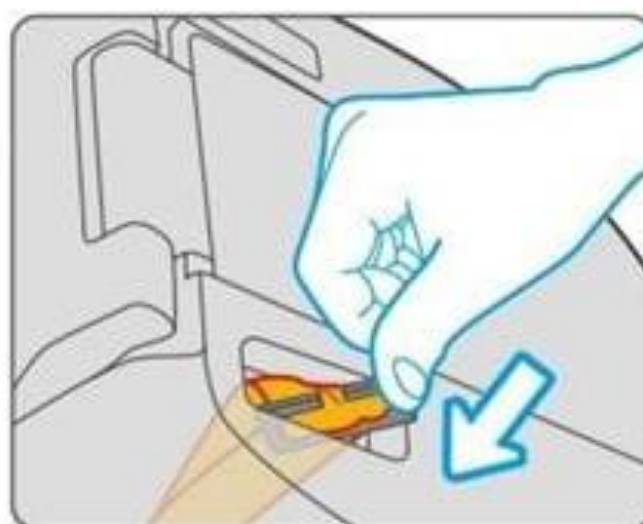

- Po wykonaniu powyższych czynności pociągnij pokrywę wokół urządzenia regulacyjnego w dół i zdejmij pokrywę z krawędzi urządzenia regulacyjnego, a następnie zdejmij 5-punktowy system upręży, pokrywę zagłówka i pokrywę skorupy.

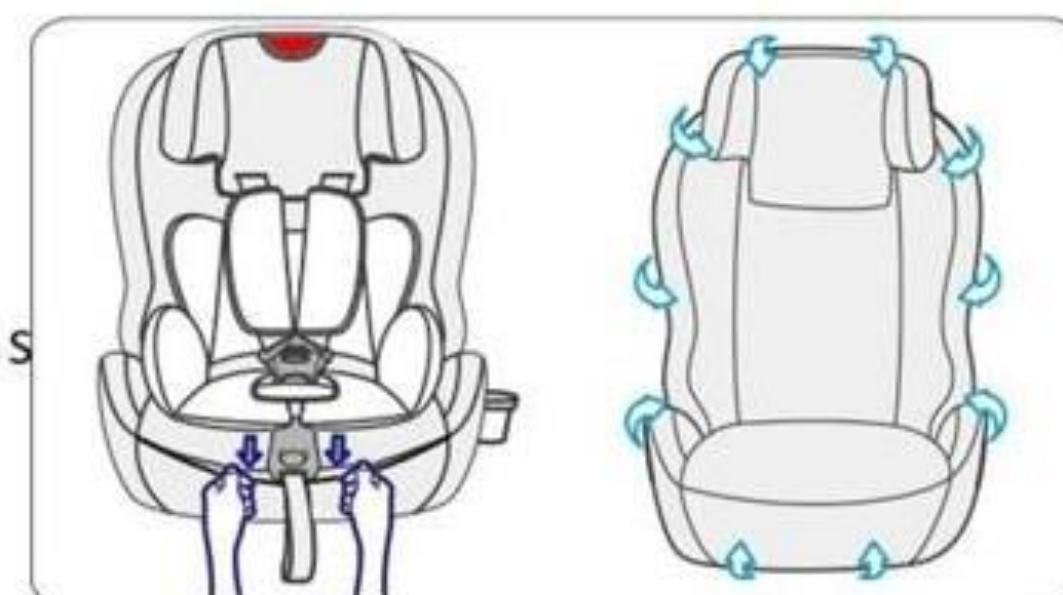

5. INSTRUKCJA PIELEGNACJI

5.2 Ponowne zamontowanie 5-punktowego systemu upręży i pokrywy

- Po umyciu umieść pokrywę na skorupie, pociągnij pokrywę wokół urządzenia regulacyjnego w dół i włóż pokrywę wokół krawędzi urządzenia regulacyjnego.
- Przełóż klips paska przez gniazdo klipsa paska.
- Następnie pociągnij obie strony pokryw, jak pokazano na rysunku, i zakryj obie strony uchwytów.
- Przełóż koniec paska barkowego przez szczelinę upręży, zamocuj w osi paska barkowego i zablokuj oś paska barkowego na skorupie siedzenia.
- Umieść również koniec paska upręży przez szczelinę paska upręży i skorupę, przymocuj do jarzma paska. Upewnij się, że pasy siedziska nie mogą być obracane.
- Zamknij klamrę, a następnie zapnij pokrywę dookoła. Zamknij przyciski przyciągania z tyłu. Sprawdź, czy to działa!

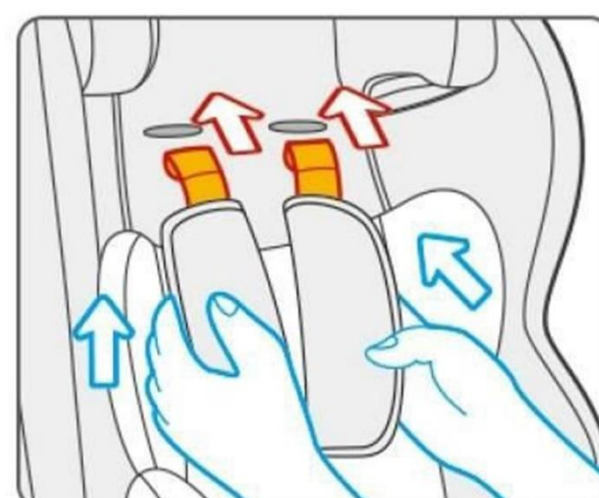
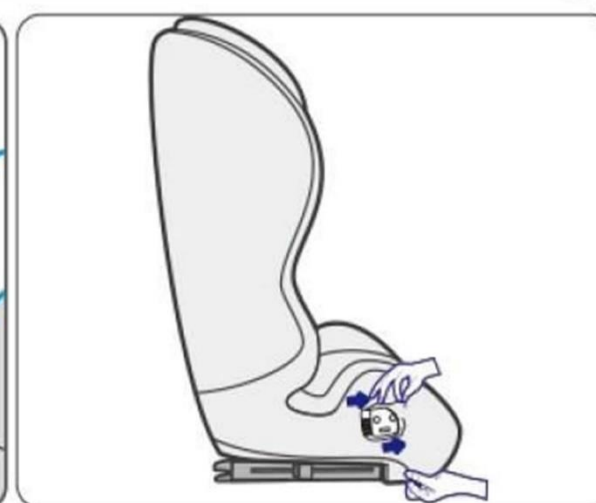
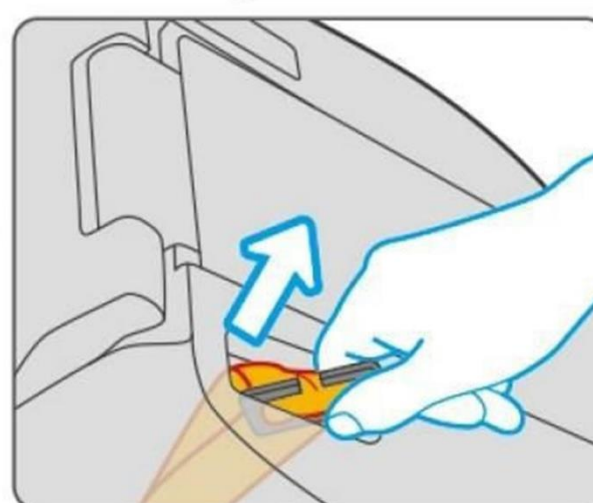
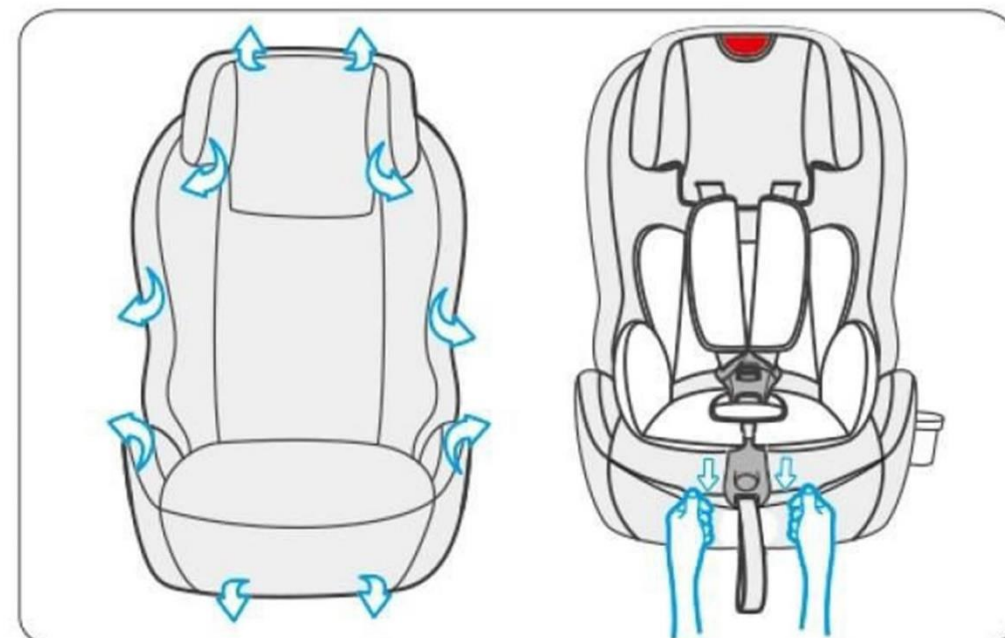

5. INSTRUKCJA PIELEGNACJI

4.1 Czyszczenie

Należy pamiętać o używaniu tylko oryginalnych pokrowców na siedzenia, ponieważ pokrowiec na siedzenie jest ważny dla prawidłowego funkcjonowania systemu.



Fotelika dziecięcego nie wolno używać bez pokrowca na siedzenie.

- Pokrowiec można zdjąć i wyprać łagodnym detergentem w cyklu pralki dla delikatnych przedmiotów (30°C). Należy przestrzegać instrukcji na etykiecie do prania pokrywy. Kolory pokrywy mogą blaknąć, jeśli są prane w temperaturze powyżej 30°C. Nie wiruj i nigdy nie susz w suszarce bębnowej w elektrycznej suszarce do ubrań (tkanina może oddzielać się od wyściółki).
- Części plastikowe można czyścić wodą z mydłem. Nie używaj ostrych środków czyszczących (takich jak rozpuszczalniki).
- Uprząż można zdjąć i umyć w letniej wodzie z mydłem.
- **Ostrożność! Nigdy nie zdejmuj języków klamrowych z pasków.**

Lista kontrolna

Ze względów bezpieczeństwa przeczytaj tę listę kontrolną przed wyruszeniem w drogę. Sprawdź, czy system pasów uprząży pasuje prawidłowo i ciasno do dziecka oraz czy pasy naramienne znajdują się na prawidłowej wysokości.

Regularnie sprawdzaj, czy pas w foteliku samochodowym nie jest uszkodzony. Jeśli jest uszkodzony, pod żadnym pozorem nie używaj produktu.

Sprawdź, czy fotelik samochodowy jest zabezpieczony pasem bezpieczeństwa.

6. Utylizacja przyjazna dla środowiska

Uwaga: niebezpieczeństwo uduszenia! Materiał opakowaniowy jest niebezpieczny dla dzieci. Nigdy nie pozwól dzieciom bawić się materiałami opakowaniowymi.

6.1 Utylizacja i pakowanie

Opakowanie urządzenia składa się z materiałów, które są niezbędne do zagwarantowania skutecznej ochrony podczas transportu. Materiały te w pełni nadają się do recyklingu, a tym samym zmniejszają wpływ na środowisko. Wyrzuć opakowanie do kosza na materiały nadające się do recyklingu.

6.2 Utylizacja starego sprzętu

Stare urządzenia muszą być usuwane zgodnie z wytycznymi i przepisami lokalnego organu ds. Utylizacji odpadów. Skontaktuj się z lokalną administracją, aby uzyskać adres najbliższego centrum recyklingu i dostarcz tam swoje urządzenie.

Rzeczywisty design produktów może różnić się od przedstawionych na zdjęciach. Wszystkie zdjęcia w tym podręczniku użytkownika mają jedynie charakter poglądowy.

Produkt został przetestowany i spełnia wszystkie wymagania ECE R129 /03.



FableKids

love inspired.



Adres biura:
Fablekids
Gneisenaustraße 10-11
D-97074 Würzburg

Adres zwrotny można znaleźć w stopce redakcyjnej: <https://www.fable-kids.com>

Numer identyfikacyjny VAT: DE 263752326
Sądem Rejestru Handlowego jest Würzburg, HRB 10082
Nr rozporządzenia WEEE DE 61617071



Adres biura: FableKids • Gneisenaustraße 10-11 •
97074 Würzburg



Nasz numer obsługi klienta:
Tel. +44 (0) 208 068 5604



e-mail: info@fable-kids.com



Adres zwrotny można znaleźć w stopce redakcyjnej: <https://www.bajka->