

Originální návod k použití – FableKids

# FableKids

love inspired.



Tříkolka

FIN



**Děkujeme vám za důvěru ve společnost FableKids.**

Před použitím si pečlivě přečtete návod k použití a uschovejte jej pro budoucí

Vážení rodiče,  
děkujeme Vám za zakoupení našeho výrobku. Před prvním použitím výrobku si prosím pečlivě přečtete návod k použití. Pokud výrobek předáváte třetí osobě, je nutné předat i tento návod. Návod k použití si uschovejte pro budoucí použití. Nákresy v tomto návodu nemusí odpovídat skutečným předmětům. Podívejte se prosím na fyzické předměty.

## Dostupné konfigurace



**Tříkolka s opěradlem, stříškou a madlem**



**Tříkolka s otočným sedlem, stříškou a madlem**



**Tříkolka s opěradlem a tlačnou tyčí**

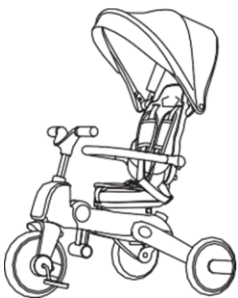

**Tříkolka se stříškou a opěradlem**

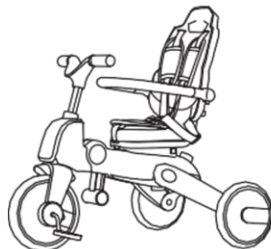

**Tříkolka s opěradlem**

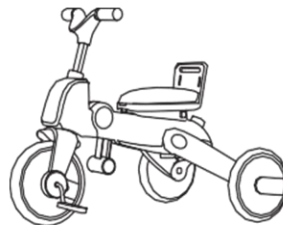

**Režim tříkolky**

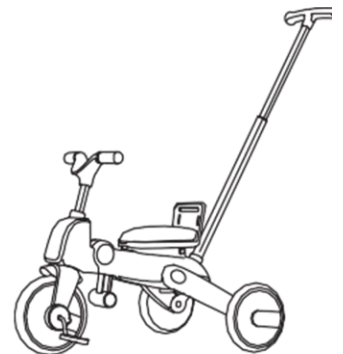

**Tříkolka s tlačnou tyčí**

## Index obsahu

1.	<u>Náhled produktu</u>	1
2.	<u>Bezpečnost</u>	2
3.	<u>Návod k použití</u>	3
4.	<u>Údržba a péče</u>	9
5.	<u>Ekologická likvidace</u>	10



## 1. Výrobek

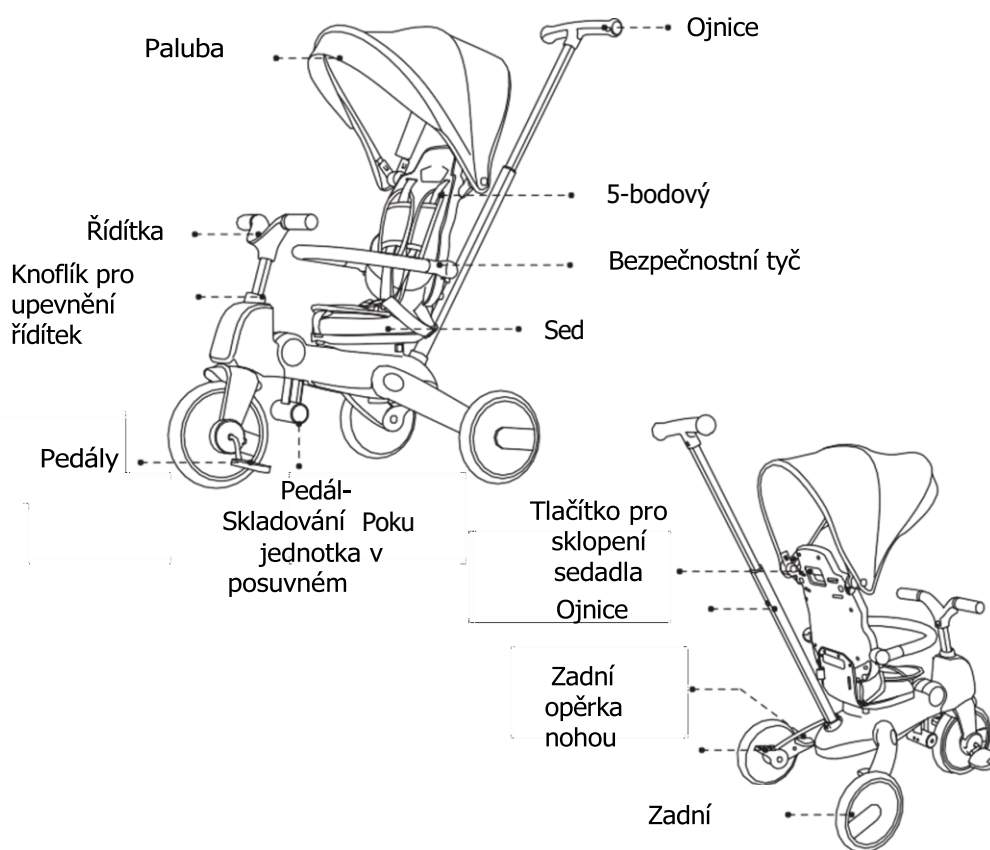

## 2. Bezpečnost



### WARNUNG

**WICHTIG: Lesen Sie diese Anleitung vor dem Gebrauch sorgfältig durch und bewahren Sie sie zum späteren Nachschlagen auf. Die Sicherheit Ihres Kindes kann beeinträchtigt werden, wenn Sie diese Anweisungen nicht befolgen. Die Nichtbeachtung dieser Warnungen und Anweisungen kann zu schweren Verletzungen oder zum Tod führen.**

- Maximální nosnost je 20 kg.
- Vhodný věk je 18-60 měsíců.
- Tříkolka je určena pouze pro jedno dítě.
- Před jízdou se ujistěte, že jsou upevňovací prvky správně připevněny a že jsou zajištěny všechny zajišťovací mechanismy.
- Přetížení nebo nesprávné použití nebo použití nesprávných náhradních dílů může tříkolku poškodit nebo ji učinit nebezpečnou.
- Tříkolka musí být chráněna před ohněm a zdroji tepla.
- Nenechávejte dítě při řízení bez dozoru.
- Nedovolte svému dítěti, aby se postavilo, když sedí v tříkolce.
- Dítě musí být vždy zajištěno pásy.
- Výrobek je určen pouze pro jedno dítě.
- Používejte pouze náhradní díly dodané výrobcem.
- Nemělo by se používat příslušenství, které není schváleno výrobcem.
- Funkčnost všech součástí tříkolky musí být pravidelně kontrolována.
- Na rám tříkolky nezavěšujte ani nepokládejte těžké předměty, jinak by mohla spadnout a zranit dítě.
- Když dítě nasazujete nebo vyndáváte, brzda musí být zablokována.
- Abyste předešli zranění, ujistěte se, že při montáži nebo demontáži výrobku není přítomno vaše dítě.
- Nedodržení postupů popsaných v této příručce může vést k vážnému zranění.
- Pokud je výrobek poškozený nebo nestabilní, okamžitě zastavte provoz.
- Všechny součásti tříkolky musí být pravidelně kontrolovány, aby byla zajištěna jejich funkčnost.
- Tento výrobek není vhodný pro běh nebo jízdu na kolečkových bruslích.
- Výrobek by měl být používán na rovné silnici mimo provoz.
- Při používání tříkolky buďte opatrní. Dítě by mělo být vyškolen v používání tříkolky a mělo by mít potřebné dovednosti, aby se účinně vyhnulo pádům, kolizím a zraněním dítěte nebo jiných osob.

## 3. Návod k použití

### 3.1 Vyměňte díly z krabice

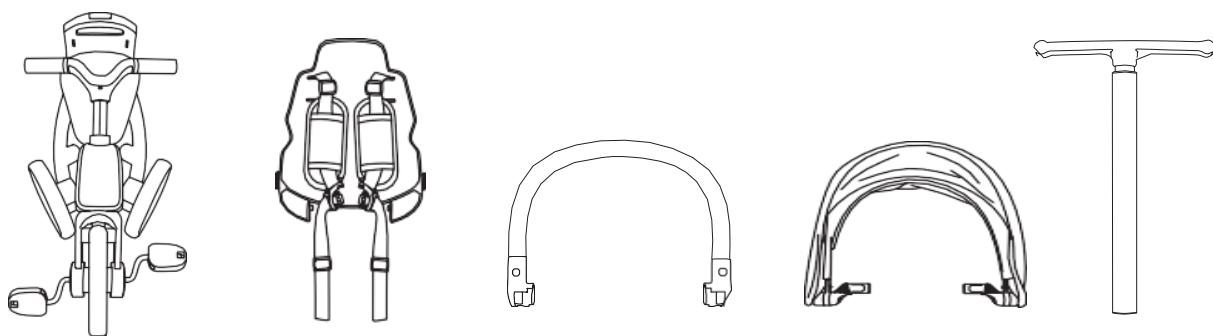

### 3.2 Rozložte rám

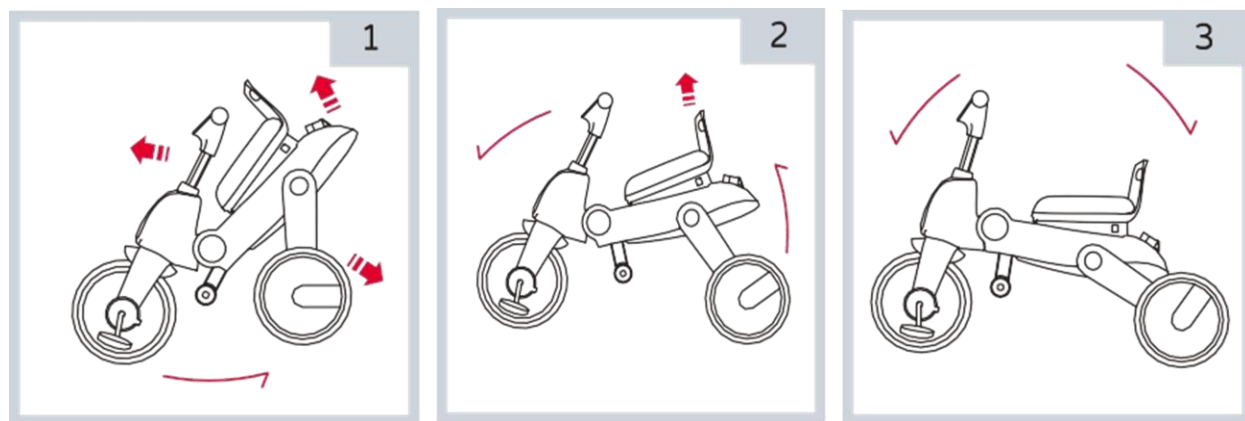

1. Zvedněte opěradlo a přední část rámu stativu.
2. Zatlačte říditka dopředu, dokud neuslyšíte zvuk zablokování "KLIKNUŤÍ", a otevřete zadní kola, dokud neuslyšíte zvuk zamykání "KLIKNUŤÍ".
3. Úplně otevřete rám tříkolky a ujistěte se, že jsou všechny díly zajištěny na svém místě.

## 3. Návod k použití

### 3.3 Montáž a demontáž opěradla

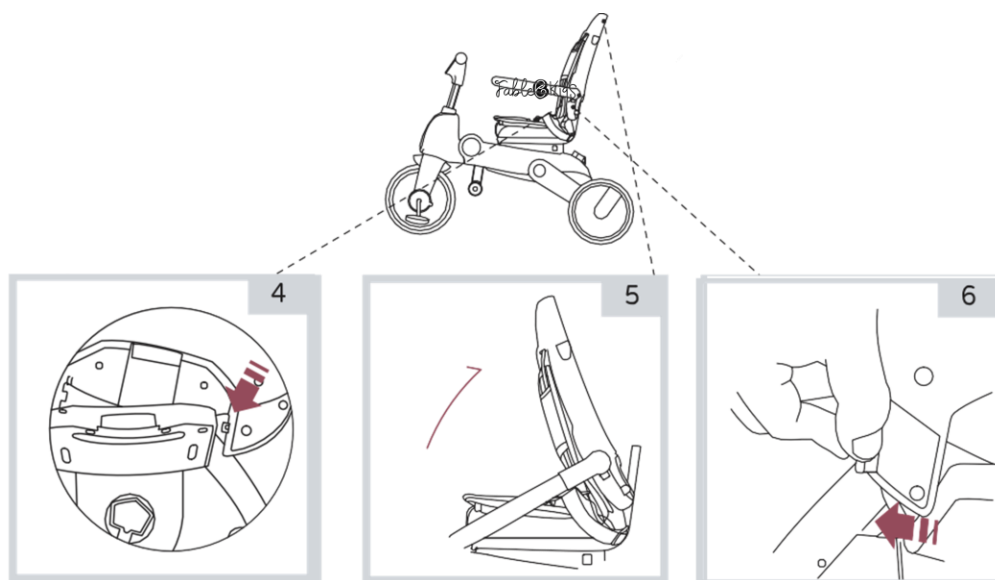

4. Vložte jazýčky opěradla do štěrbin na obou stranách sedadla na rámu. Vložte jednu stranu a poté druhou stranu, dokud neuslyšíte cvaknutí.
5. Sklopte opěradlo dozadu, dokud neuslyšíte "cvaknutí" zamykání.
6. Sejmutí opěradla: vysuňte knoflík směrem ven. Uvolněte jednu stranu jazýčku a poté druhou stranu, dokud opěradlo nevystoupí ze slotů.

### 3.4 Montáž a demontáž bezpečnostních tyčí

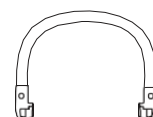
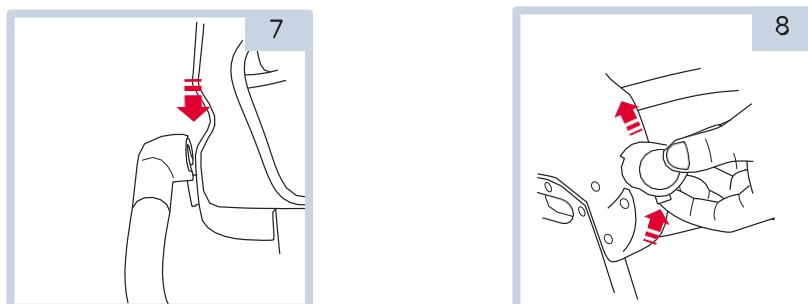

7. Připojení: Umístěte oba konce nárazníku na obě strany sedadla a zaklapněte je na místo, dokud neuslyšíte cvaknutí.
8. Odpojit: Zvedněte nárazník a stiskněte tlačítko

## 3. Návod k použití

### 3.5 Montáž a demontáž stínící techniky

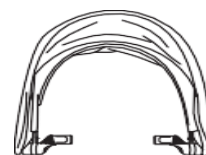
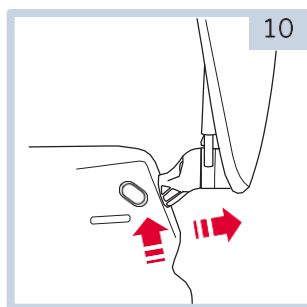
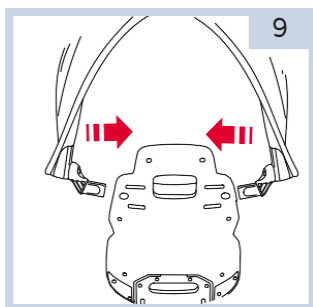

9. Umístěte stříšku přes otvory v horní části opěradla a vložte upevňovací prvky. Opakujte postup na opačné straně. Vytáhněte vrchlík na požadovanou velikost.

10. Odstranění: Stiskněte tlačítko pro vyjmutí a vytáhněte stříšku.

### 3.6 Montáž a demontáž tlačné tyče

11. Řídítka mají 3 výškové polohy. Umístěte řídítka do příslušného slotu. Zatlačte je dolů, dokud nezapadne na místo. Lehce za něj zatáhněte a ujistěte se, že je utažený.

Chcete-li jej sejmout, stiskněte sponu na spodní straně rukojeti a zatáhněte, dokud se neoddělí od rámu tříkolky.

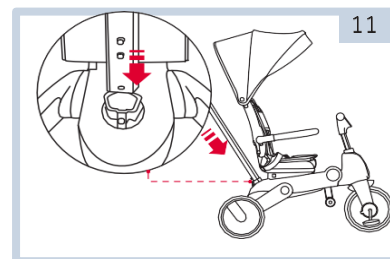

### 3.7 Nastavení bezpečnostního pásu

12-13. Umístěte jeden konec popruhu a protáhněte jej požadovaným otvorem v opěradle.

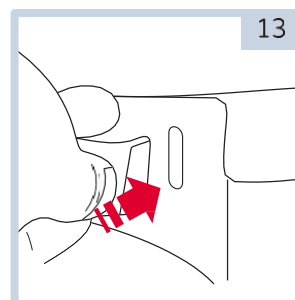
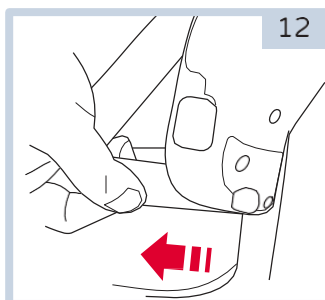



### 3. Návod k použití

#### 3.7 Montáž a demontáž pedálů

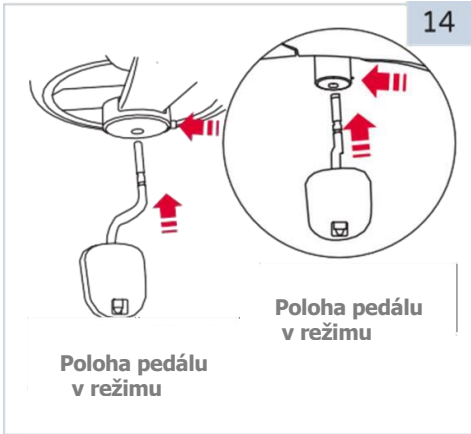

14. Pedály tříkolky mají dvě volitelné polohy:

- a. Režim tříkolky - připojení k předním kolům
- b. Tlakový režim - připojení k montážní jednotce pedálu

Umístěte pedál do příslušného slotu a zatlačte jej dovnitř.

Odstranění: Stiskněte tlačítko na základně kola a sejměte pedály.

#### 3.8 Otevření / odemknutí řídicích

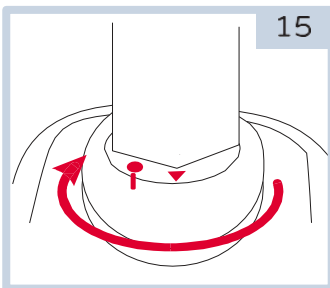

##### 15. Režim tahu

Otočením ve směru šipky, jak je znázorněno, uzamknete řídicí. V tomto režimu je řízení ovládáno pouze mateřskou společností.

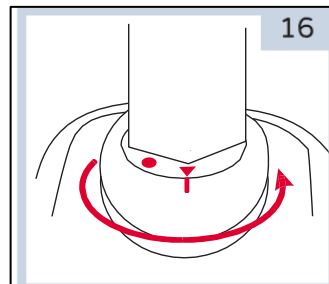

##### 16. Režim tříkolky

Otočením ve směru šipky uzamknete řídicí. V tomto režimu je ovládání na volantu umístěno u dítěte nebo rodiče.

#### 3.9 Použití brzdy

**VAROVÁNÍ!** Zadní brzda musí být zablokována, když tříkolka stojí.

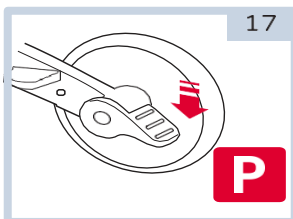

17. Šlápněte na brzdu a zablokujte kola.

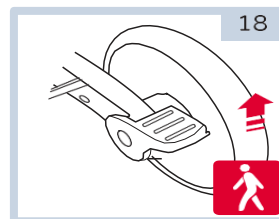

18. Zvedněte brzdu na Uvolněte se.

## 3. Návod k použití

### 3.10 Nastavení bezpečnostního pásu

**VAROVÁNÍ!** Dítě musí být vždy připoutáno bezpečnostním pásem.

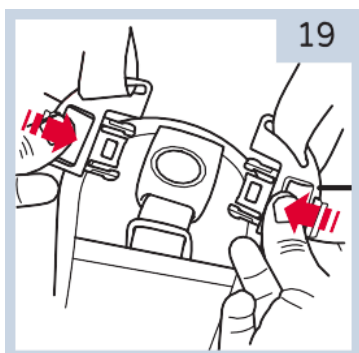

19. Zasněte pás

Zasuňte jazyčky popruhu do přezky v rozkroku, dokud neuslyšíte "cvaknutí" spony.

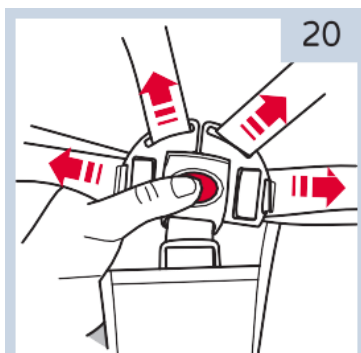

20. Uvolnění řemene

Stisknutím tlačítka uprostřed přezky popruhy rozeprnete.

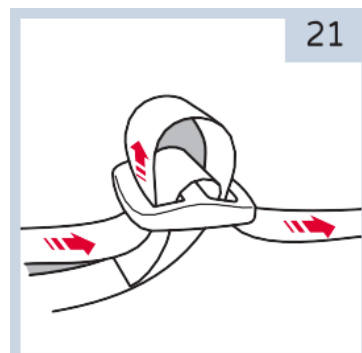

21. Nastavení popruhu

Zatáhněte za popruhu, abyste je natáhli nebo utáhli na požadovanou délku.

### 3.11 Otáčení sedadla

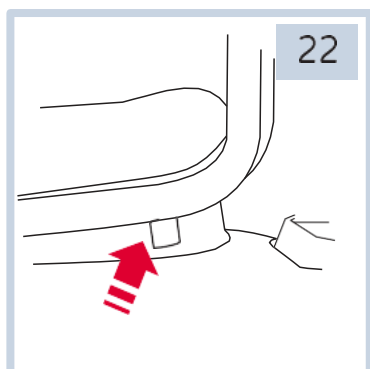

22. Stiskněte knoflík pod sedadlem na levé straně a otočte sedadlo o 180 stupňů, dokud ne slyšíte prasknutí.

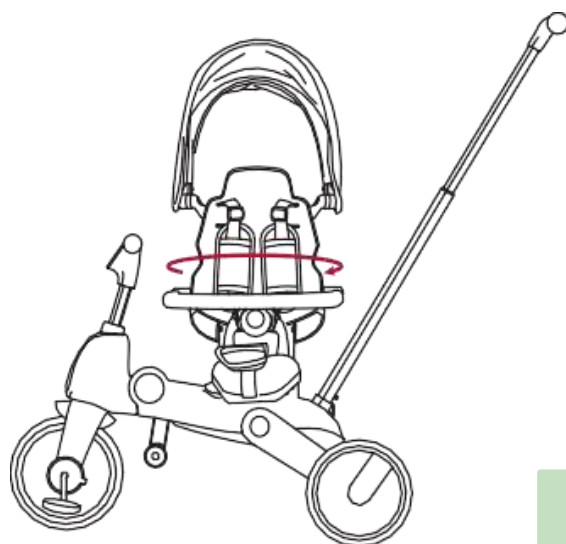

## 3. Návod k použití

### 3.12 Skládací tříkolka

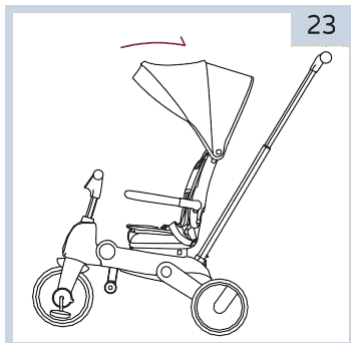

23. Sluneční stříška ohyb

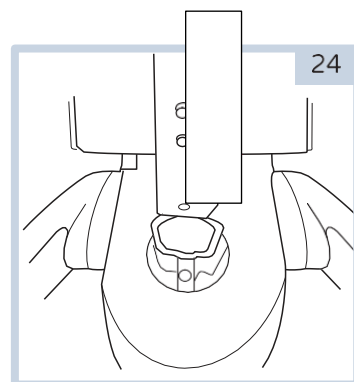

24. Demontujte tlačnou tyč

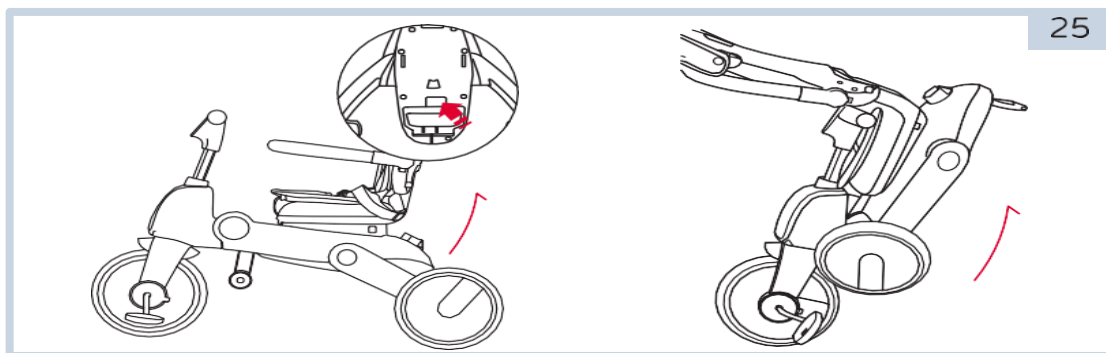

25. Stiskněte tlačítko sklápění pod sedadlem, zvedněte rukojeť a složte tříkolku.

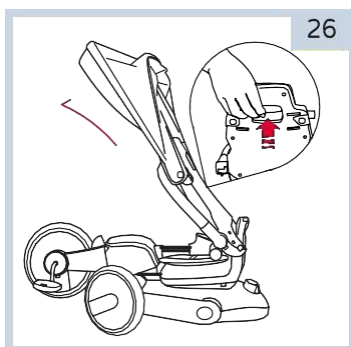

26. Tříkolka je složená a připravená k přepravě.

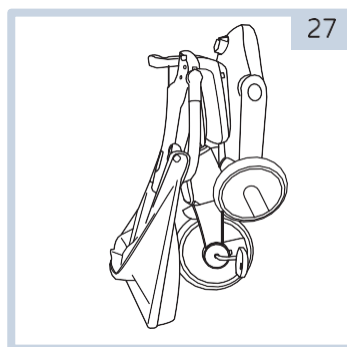

27. Mezitím sklopte opěradlo směrem k rámu...

## 4. Údržba a péče

- Bezpečnostní kontroly: Pravidelně kontrolujte výrobek, zda nemá uvolněné nebo vyklouzlé části, zejména kola, pedály, sedadlo a řídítka.
- Tříkolku pravidelně kontrolujte a ujistěte se, že rám a skládací díly jsou v dobrém stavu.
- Pravidelné čištění prodlouží životnost. Výrobek otřete vlhkým hadříkem a osušte suchým hadříkem, abyste zabránili tvorbě rzi. Nepoužívejte čisticí prostředky ani bělidla.
- Pravidelně kontrolujte stav opotřebení a oděru.
- Neskladujte tříkolku venku, dlouhodobé vystavení slunečnímu záření může vést k vyblednutí a opotřebení všech částí tříkolky.
- Pokud se tříkolka nepoužívá, musí být skladována na suchém a stinném místě. Před uskladněním se ujistěte, že je tříkolka suchá, včetně stříšky.
- Na tříkolku nepokládejte těžké předměty.
- Neodstraňujte, nerozebírejte ani neupravujte žádnou část mechanismu skládání sedadla nebo brzd.
- Neskladujte tříkolku v blízkosti přímého zdroje tepla nebo ohně.
- Můžete demontovat spojovací prvky tříkolky (např. rám, panty řídítek) olejem.

## 5. Ekologická likvidace

Varování Nebezpečí udušení! Obalový materiál je pro děti nebezpečný. Nikdy nedovolte dětem, aby si hrály s obalovým materiálem.

### 5.1 Likvidace a balení

Obal vašeho přístroje se skládá z materiálů, které jsou nezbytné pro zajištění účinné ochrany během přepravy.

Ochranu během přepravy. Tyto materiály jsou plně recyklovatelné a snižují tak dopad na životní prostředí. Obal zlikvidujte do kontejneru na recyklovatelné materiály.  
recyklovatelné materiály.

### 5.2 Likvidace starých spotřebičů

Staré spotřebiče musí být likvidovány v souladu se směrnicemi a předpisy místního úřadu.

Předpisy o likvidaci odpadů. Adresu nejbližšího sběrného dvora vám sdělí místní úřad.  
nejbližšího recyklačního střediska a spotřebič tam odevzdejte.



Symbol přeškrtnuté popelnice na vyřazeném elektrickém nebo elektronickém spotřebiči znamená, že se nesmí po skončení životnosti likvidovat společně s domovním odpadem. Ve vašem okolí existují sběrná střediska pro odpadní elektrická a elektronická zařízení, kde je můžete bezplatně odevzdat. Adresy získáte na městském nebo obecním úřadě. Můžete také navštívit naše webové stránky [www.fable-kids.com](http://www.fable-kids.com), kde se dozvíte o dalších možnostech zpětného odběru, které jsme zřídili.

Cílem odděleného sběru odpadních elektrických a elektronických zařízení je umožnit opětovné použití, recyklaci nebo jiné formy využití starých spotřebičů a minimalizovat negativní důsledky jejich likvidace na životní prostředí a lidské zdraví.  
životní prostředí a lidé



Sídlo společnosti:  
Fablekids  
Gneisenaustraße 10-11  
D-97074 Würzburg

Zpáteční adresu naleznete v tiráži:  
<https://www.fable-kids.com>

Identifikační číslo pro daň z obratu: DE 263752326  
Registrační soud v obchodním rejstříku je Würzburg,  
HRB 10082 Reg. č. DE 61617071.



 Firmensitz: FableKids • Gneisenaustraße  
10-11 • 97074 Würzburg

 Kontaktujte náš zákaznický servis: tel. +49  
(0) 931 90 80 3000

 E-Mail: [info@fable-kids.com](mailto:info@fable-kids.com)

