

Oryginalna instrukcja obsługi – FableKids

# FableKids

love inspired.



Trycykl

FIN



**Dziękujemy za zaufanie do FableKids.**

Prosimy o uważne przeczytanie instrukcji obsługi przed użyciem i zachowanie

Drodzy Rodzice,  
Dziękujemy za zakup naszego produktu. Prosimy o uważne przeczytanie instrukcji użytkowania przed pierwszym użyciem produktu. Jeśli przekazujesz produkt osobie trzeciej, konieczne jest również przekazanie niniejszej instrukcji. Zachowaj instrukcję obsługi do wykorzystania w przyszłości. Rysunki w tej instrukcji mogą nie odpowiadać rzeczywistym obiektom. Proszę odnieść się do elementów fizycznych.

## Dostępne konfiguracje



**Rowerek trójkołowy z oparciem, daszkiem i rączką**



**Rowerek trójkołowy z obrotowym siedziskiem,**



**Rowerek trójkołowy z oparciem i popychaczem**



**Rowerek trójkołowy z daszkiem i oparciem**



**Rowerek trójkołowy z oparciem**

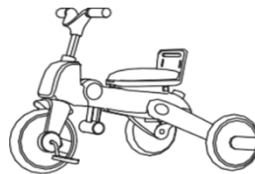

**daszkiem i uchwytem**

**Tryb trójkołowy**

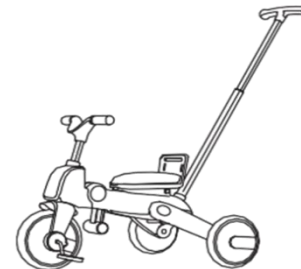

**Rower trójkołowy z popychaczem**

## Spis treści

1.	<a href="#"><u>Przegląd produktów</u></a>	1
2.	<a href="#"><u>Bezpieczeństwo</u></a>	2
3.	<a href="#"><u>Sposób stosowania</u></a>	3
4.	<a href="#"><u>Konserwacja i pielęgnacja</u></a>	9
5.	<a href="#"><u>Utylizacja przyjazna dla środowiska</u></a>	10



## 1. Produkt

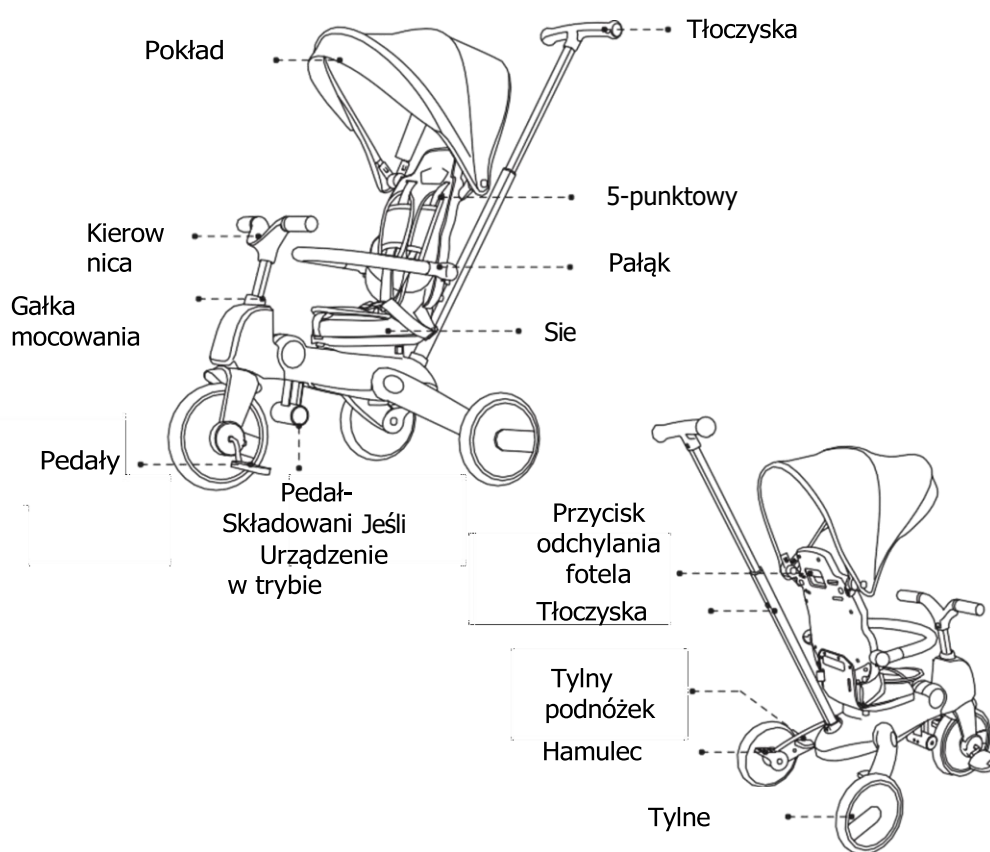

## 2. Bezpieczeństwo



### WARNUNG

**WICHTIG: Lesen Sie diese Anleitung vor dem Gebrauch sorgfältig durch und bewahren Sie sie zum späteren Nachschlagen auf. Die Sicherheit Ihres Kindes kann beeinträchtigt werden, wenn Sie diese Anweisungen nicht befolgen. Die Nichtbeachtung dieser Warnungen und Anweisungen kann zu schweren Verletzungen oder zum Tod führen.**

- Maksymalny udźwig to 20 kg.
- Odpowiedni wiek to 18-60 miesięcy.
- Rowerek trójkołowy przeznaczony jest tylko dla jednego dziecka.
- Przed jazdą upewnij się, że elementy mocujące są prawidłowo zamocowane i że wszystkie mechanizmy blokujące są bezpieczne.
- Przeciążenie lub niewłaściwe użytkowanie lub użycie niewłaściwych części zamiennych może uszkodzić trójkołowca lub sprawić, że będzie on niebezpieczny.
- Rower trójkołowy musi być chroniony przed ogniem i źródłami ciepła.
- Nie zostawiaj dziecka bez opieki podczas jazdy.
- Nie pozwalaj dziecku wstawać podczas siedzenia na trójkołowym rowerku.
- Dziecko musi być zawsze zabezpieczone pasami bezpieczeństwa.
- Produkt przeznaczony jest tylko dla jednego dziecka.
- Używaj wyłącznie części zamiennych dostarczonych przez producenta.
- Nie należy używać akcesoriów, które nie są zatwierdzone przez producenta.
- Funkcjonalność wszystkich elementów trójkołowca musi być regularnie sprawdzana.
- Nie wieszaj ani nie kładź ciężkich przedmiotów na ramie rowerka trójkołowego, w przeciwnym razie może spaść i zranić dziecko.
- Podczas zakładania lub zdejmowania dziecka hamulec musi być zablokowany.
- Aby uniknąć obrażeń, upewnij się, że Twoje dziecko nie jest obecne podczas montażu lub demontażu produktu.
- Nieprzestrzeganie procedur opisanych w niniejszej instrukcji może spowodować poważne obrażenia.
- Jeśli produkt jest uszkodzony lub niestabilny, natychmiast przerwij pracę.
- Wszystkie elementy trójkołowca muszą być regularnie sprawdzane, aby zapewnić ich funkcjonalność.
- Ten produkt nie nadaje się do biegania ani jazdy na rolkach.
- Produkt należy stosować na prostej drodze z dala od ruchu ulicznego.
- Zachowaj ostrożność podczas korzystania z trójkołowca. Dziecko powinno być przeszkolone w obsłudze rowerka trójkołowego i powinno posiadać niezbędne umiejętności, aby skutecznie unikać upadków, kolizji i obrażeń dziecka lub innych osób.

## 3. Sposób stosowania

### 3.1 Wyjmij części z pudełka

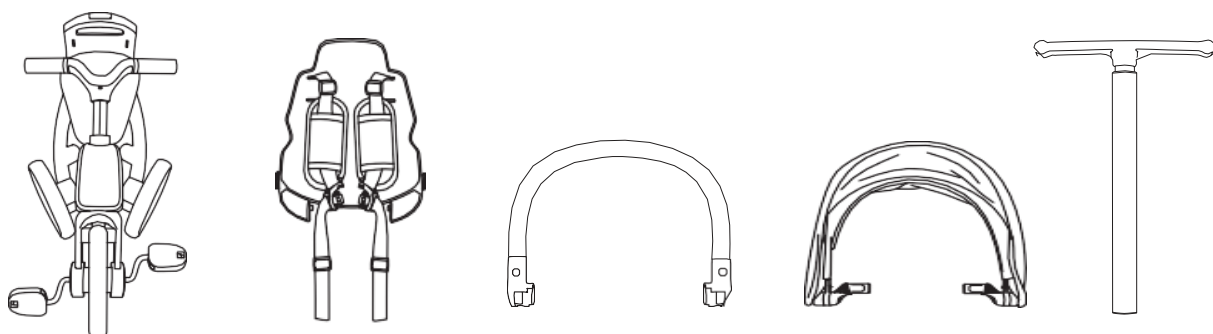

### 3.2 Rozłóż ramkę

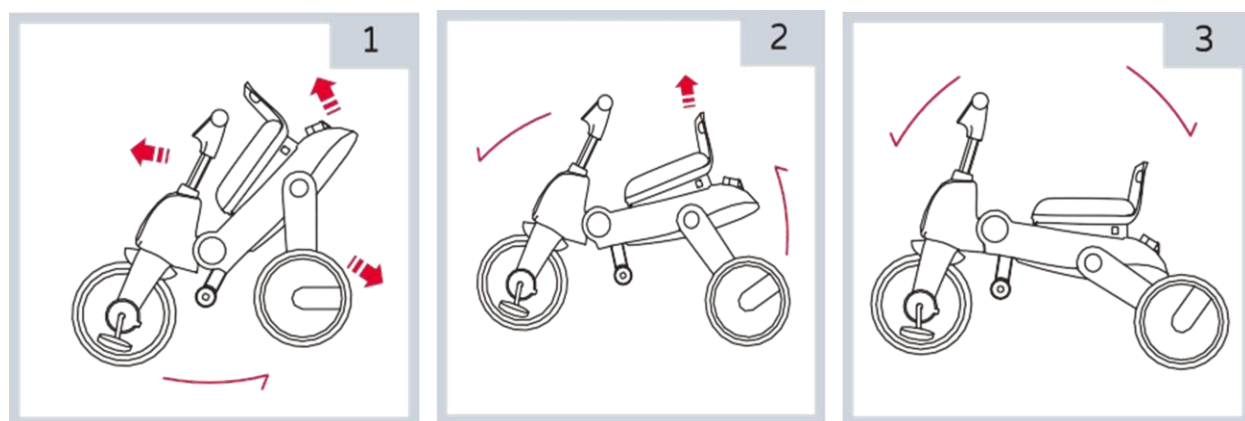

1. Podnieś oparcie i przód ramy statywu.
2. Popchnij kierownicę do przodu, aż usłyszysz dźwięk blokowania "KLIK" i otwórz tylne koła, aż usłyszysz dźwięk blokowania "KLIK".
3. Całkowicie otwórz ramę roweru trójkołowego i upewnij się, że wszystkie części są zablokowane na swoim miejscu.

### 3. Instrukcja użycia

#### 3.3 Montaż i demontaż oparcia

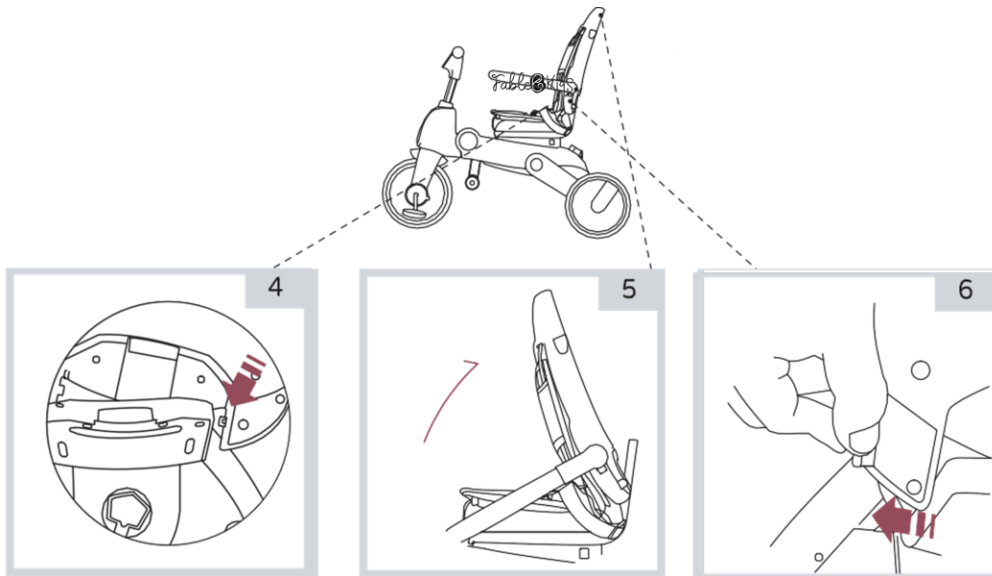

4. Włóż zaczepy oparcia w szczeliny po obu stronach siedziska na ramie. Włóż jedną stronę, a następnie drugą, aż usłyszysz kliknięcie.
5. Złóż oparcie do tyłu, aż usłyszysz "kliknięcie" blokujące.
6. Aby zdjąć oparcie: przesunij pokrętkę na zewnątrz. Zwolnij jedną stronę zaczepu, a następnie drugą stronę, aż oparcie wysunie się ze szczeliny.

#### 3.4 Montaż i demontaż listew zabezpieczających

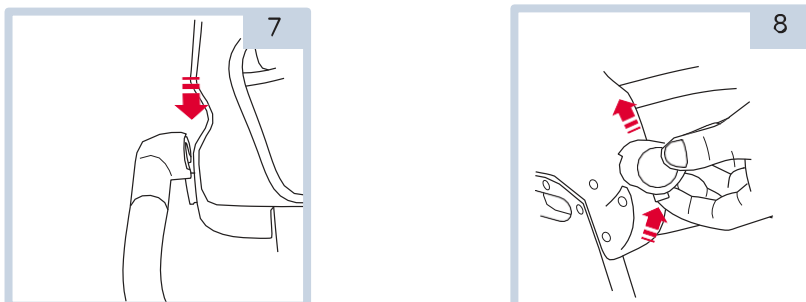

7. Połączenie: Umieść oba końce zderzaka po obu stronach siedzenia i zatrzaśnij je na miejscu, aż usłyszysz kliknięcie.
8. Odłącz: Podnieś zderzak i naciśnij przycisk

### 3. Instrukcja użycia

#### 3.5 Montaż i demontaż osłon przeciwsłonecznych

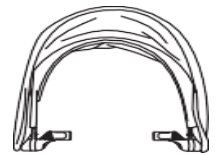
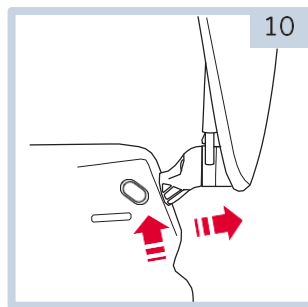
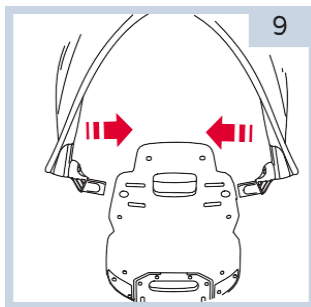

9. Umieść daszek nad otworami w górnej części oparcia i włóż łączniki. Powtórz procedurę po przeciwnej stronie. Pociągnij baldachim dożądanego rozmiaru.

10. Demontaż: Naciśnij przycisk zdejmij i wyciągnij baldachim.

#### 3.6 Montaż i demontaż popychaczy

11. Kierownica ma 3 pozycje wysokości. Umieść kierownicę w odpowiednim gnieździe. Dociśnij go, aż zatrzaśnie się na swoim miejscu. Pociągnij go lekko i upewnij się, że jest ciasny.

Aby go zdjąć, ściśnij klips na spodzie uchwytu i pociągnij, aż oddzieli się od ramy wózka.

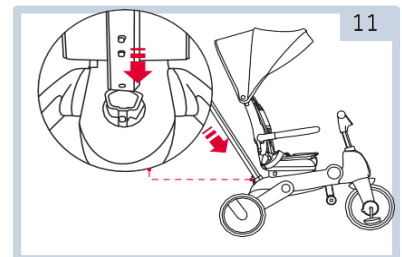

#### 3.7 Regulacja pasa bezpieczeństwa

12-13. Umieść jeden koniec paska i przełóż go przez żądany otwór w oparciu.

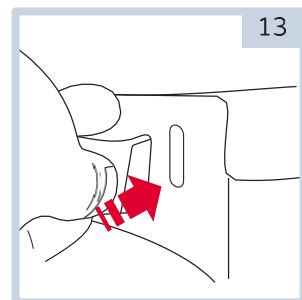
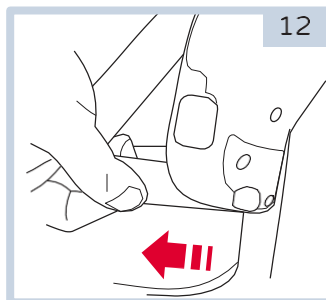



### 3. Instrukcja użycia

#### 3.7 Montaż i demontaż pedałów

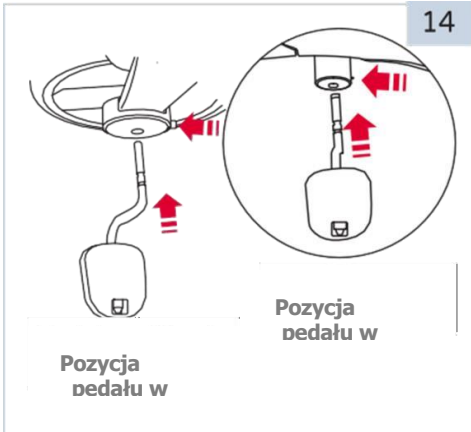

14. Pedały roweru trójkołowego mają dwie pozycje do wyboru:

- a. Tryb trójkołowy - połączenie z przednimi kołami
- b. Tryb ciśnieniowy - podłączenie do jednostki montażowej pedału

Umieść pedał w odpowiednim gnieździe i wciśnij go do środka. Demontaż: Naciśnij przycisk na podstawie koła i zdejmij pedały.

#### 3.8 Otwieranie/odblokowywanie kierownicy

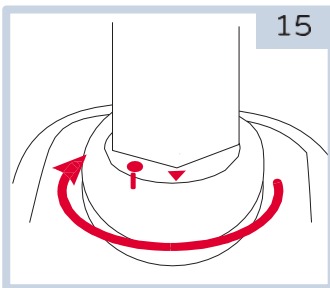

##### 15. Tryb skoku

Obróć w kierunku strzałki, jak pokazano, aby zablokować kierownicę. W tym trybie zarządzanie jest kontrolowane tylko przez spótkę macierzystą.

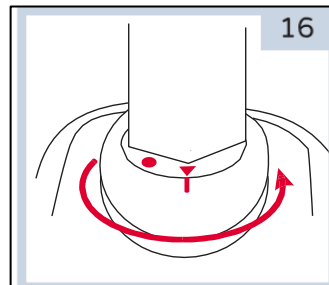

##### 16. Tryb trójkołowy

Obróć w kierunku strzałki, aby zablokować kierownicę. W tym trybie elementy sterujące na kierownicy znajdują się po stronie dziecka lub rodzica.

#### 3.9 Korzystanie z hamulca

**OSTRZEŻENIE!** Tylny hamulec musi być zablokowany, gdy trójkołowiec jest nieruchomy.

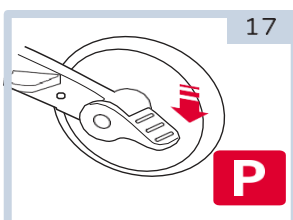

17. Wciśnij hamulce i zablokuj koła.

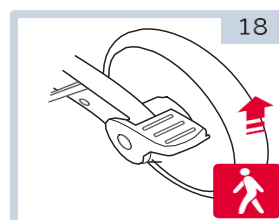

18. Podnieś hamulec, aby Relaksować się.

## 3. Instrukcja użycia

### 3.10 Regulacja pasa bezpieczeństwa

**OSTRZEŻENIE! Dziecko musi zawsze mieć zapięte pasy bezpieczeństwa.**

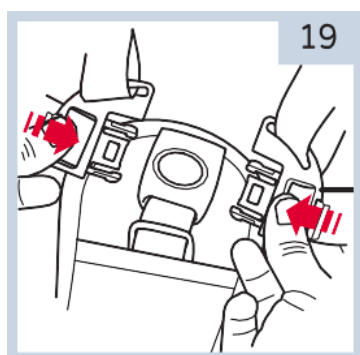

19. Zapnij pasek

Wsuń zaczepy paska do sprzączki w kroku, aż usłyszysz "kliknięcie" klamry.

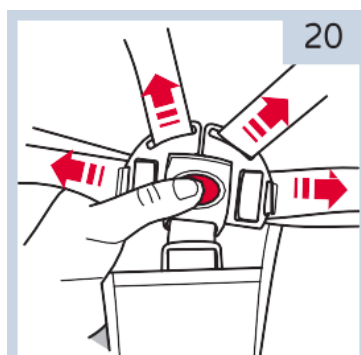

20. Zwolnienie paska

Naciśnij przycisk na środku sprzączki, aby odpiąć paski.

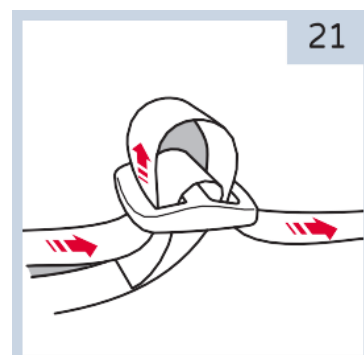

21. Regulacja paska

Pociągnij paski, aby je rozciągnąć lub zacisnąć na żądaną długość.

### 3.11 Rotacja fotela

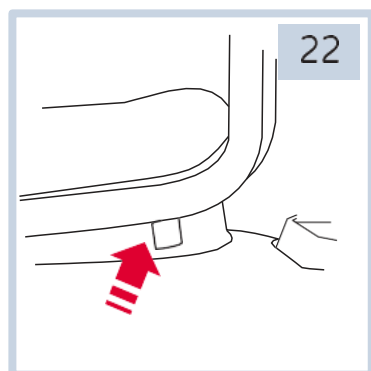

22. Naciśnij pokrętko pod siedziskiem po lewej stronie i obróć siedzisko o 180 stopni, aż słysząc trzask.

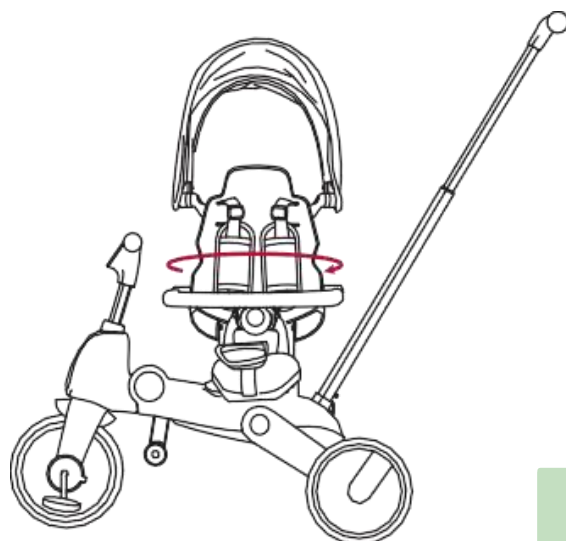

## 3. Sposób stosowania

### 3.12 Składany trójkołowy rower

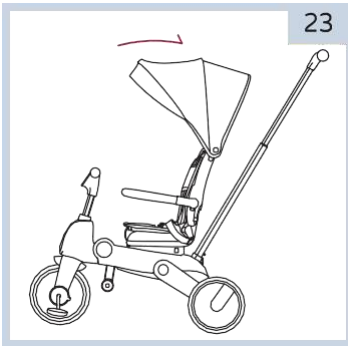

23. Daszek przeciwśoneczny zakręć

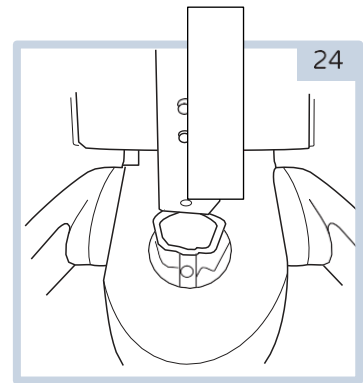

24. Demontaż za pomocą popychacza

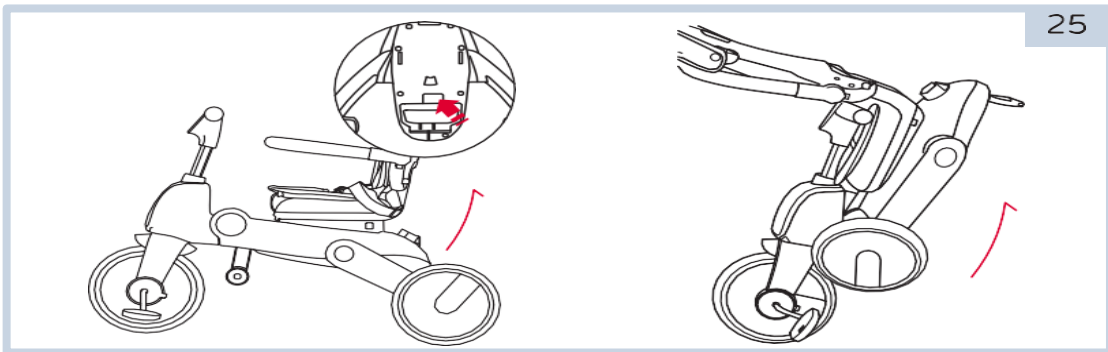

25. Naciśnij przycisk odchylenia pod siedzeniem, podnieś uchwyt i złoż rowerek trójkołowy.

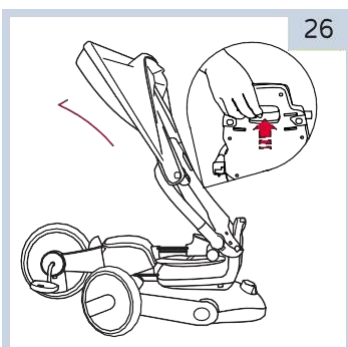

26. Rowerek trójkołowy jest składany i gotowy do transportu.

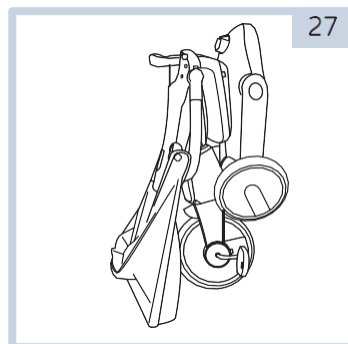

27. W międzyczasie złoż oparcie w kierunku ramy...

## 4. Konserwacja i pielęgnacja

- Kontrole bezpieczeństwa: Regularnie sprawdzaj produkt pod kątem luźnych lub śliskich części, zwłaszcza kół, pedałów, siodełka i kierownicy.
- Regularnie sprawdzaj swój trójkołowy, aby upewnić się, że rama i składane części są w dobrym stanie.
- Regularne czyszczenie przedłuży żywotność. Wytrzyj produkt wilgotną szmatką i osusz suchą szmatką, aby zapobiec tworzeniu się rdzy. Nie używaj detergentów ani wybielaczy.
- Regularnie sprawdzaj stan zużycia i ścierania.
- Nie przechowuj trójkołowca na zewnątrz, długotrwałej ekspozycji na światło słoneczne  
Może to prowadzić do blaknięcia i zużycia wszystkich części roweru trójkołowego.
- Gdy rower trójkołowy nie jest używany, należy go przechowywać w suchym i zacienionym miejscu. Przed przechowywaniem upewnij się, że rower trójkołowy jest suchy, łącznie z baldachimem.
- Nie umieszczaj ciężkich przedmiotów na trójkołowcu.
- Nie usuwaj, nie demontuj ani nie modyfikuj żadnej części mechanizmu składania siedzenia lub hamulców.
- Nie przechowuj trójkołowca w pobliżu bezpośredniego źródła ciepła lub ognia.
- Możesz zdemontować mocowania rowerka trójkołowego (np. ramę, kierownicy) z olejem.

## 5. Utylizacja przyjazna dla środowiska

Ostrzeżenie Ryzyko uduszenia! Materiał opakowaniowy jest niebezpieczny dla dzieci. Nigdy nie pozwalaj dzieciom bawić się materiałem opakowaniowym.

### 5.1 Utylizacja i pakowanie

Opakowanie Twojego urządzenia składa się z materiałów, które są niezbędne do zapewnienia skutecznej ochrony podczas transportu. Ochrona podczas transportu. Materiały te w pełni nadają się do recyklingu zmniejszenie wpływu na środowisko. Wyrzuć opakowanie do kosza na surowce wtórne. materiały nadające się do recyklingu.

### 5.2 Utylizacja starych urządzeń

Stare urządzenia należy utylizować zgodnie z dyrektywami i przepisami władz lokalnych.

Przepisy dotyczące utylizacji odpadów. Adres najbliższego punktu zbiórki można uzyskać od władz lokalnych. do najbliższego centrum recyklingu i tam zanieść urządzenie.

Symbol przekreślonego kosza na śmieci na wyrzuconym urządzeniu elektrycznym lub elektronicznym oznacza, że nie wolno go wyrzucać wraz z odpadami domowymi po zakończeniu okresu użytkowania. W Twojej okolicy znajdują się punkty zbiórki zużytego sprzętu elektrycznego i elektronicznego, w których możesz je bezpłatnie oddać. Adresy

Możesz go otrzymać w urzędzie miasta lub gminy. Możesz również odwiedzić naszą stronę internetową [www.fable-kids.com](http://www.fable-kids.com) aby dowiedzieć się o innych opcjach odbioru, które skonfigurowaliśmy.

Celem selektywnej zbiórki zużytego sprzętu elektrycznego i elektronicznego jest umożliwienie ponownego użycia, recyklingu lub innych form odzysku starych urządzeń oraz zminimalizowanie negatywnych skutków ich utylizacji dla środowiska i zdrowia ludzkiego. Środowisko i ludzie







Siedziba firmy:  
Bajkowe dzieci  
ul. Gneisenaustraße 10-11  
D-97074 Würzburg

Adres zwrotny znajduje się w stopce redakcyjnej:  
<https://www.fable-kids.com>

Numer identyfikacji podatkowej: DE 263752326  
Sądem rejestrowym w rejestrze handlowym jest  
Würzburg, HRB 10082 nr rej. DE 61617071.



 Siedziba: FableKids • Gneisenaustraße 10-11 • 97074 Würzburg

 Skontaktuj się z naszym biurem obsługi klienta: tel. +49 (0) 931 90 80 3000

 E-mail: [info@fable-kids.com](mailto:info@fable-kids.com)

