

Ursprungliga bruksanvisning – FableKids

FableB Kids

love inspired.



Trehjuling

FINLÄNDARE



Tack för ditt förtroende för FableKids.

Läs bruksanvisningen noggrant före användning och spara den för framtida

Kära föräldrar,
Tack för att du köpte vår produkt. Läs bruksanvisningen noggrant innan du använder produkten för första gången. Om du lämnar över produkten till en tredje part är det nödvändigt att vidarebefordra denna manual också. Spara bruksanvisningen för framtida referens. Ritningarna i denna handbok kanske inte motsvarar faktiska föremål. Se de fysiska föremålen.

Tillgängliga konfigurationer



Trehjuling med ryggstöd, kapell och handtag



Trehjuling med vridbart säte, kapell och handtag



Trehjuling med ryggstöd och tryckstång

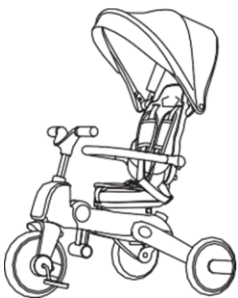

Trehjuling med kapell och ryggstöd

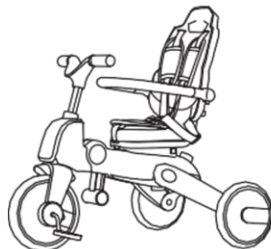

Trehjuling med ryggstöd

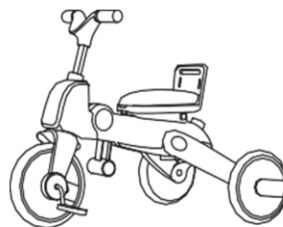

Trehjuling i ngläge

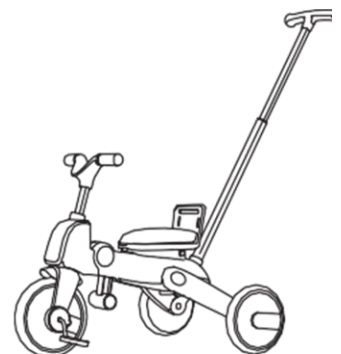

Trehjuling med tryckstång

Innehållsförteckning

1.	Översikt över produkten	1
2.	Säkerhet	2
3.	Bruksanvisning	3
4.	Underhåll och skötsel	9
5.	Miljövänlig avfallshantering	10



1. Produkt

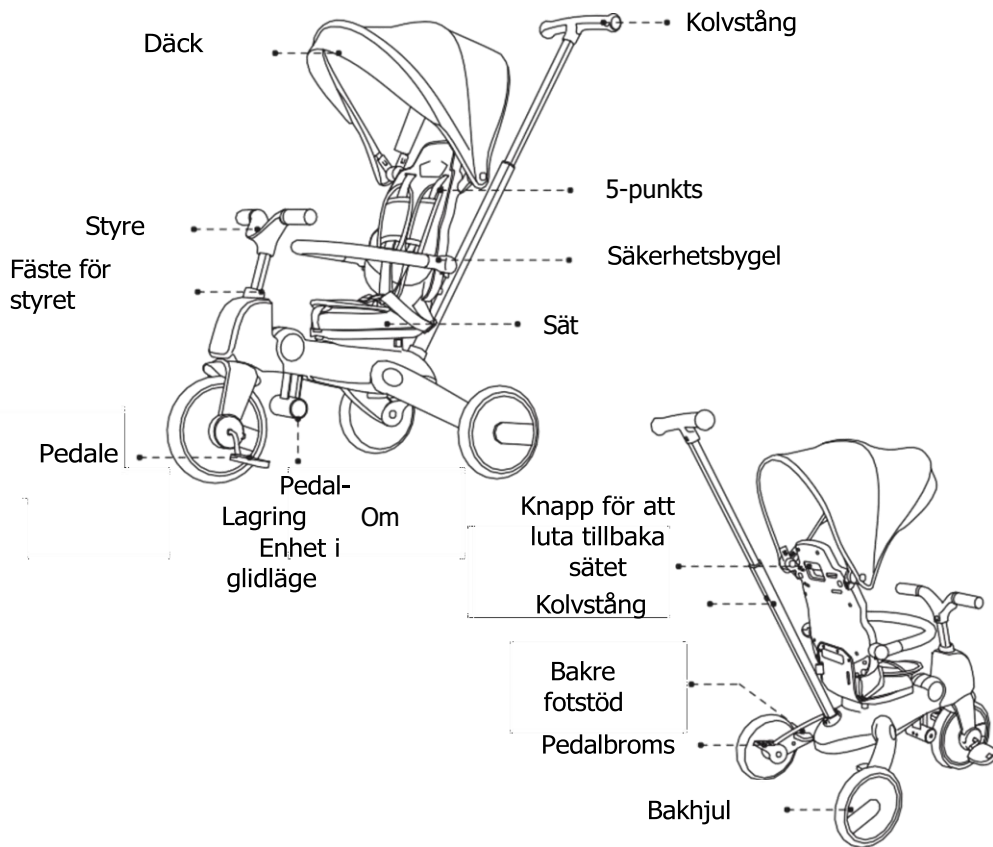

2. Säkerhet



WARNUNG

WICHTIG: Lesen Sie diese Anleitung vor dem Gebrauch sorgfältig durch und bewahren Sie sie zum späteren Nachschlagen auf. Die Sicherheit Ihres Kindes kann beeinträchtigt werden, wenn Sie diese Anweisungen nicht befolgen. Die Nichtbeachtung dieser Warnungen und Anweisungen kann zu schweren Verletzungen oder zum Tod führen.

- Den maximala lastkapaciteten är 20 kg.
- En lämplig ålder är 18-60 månader.
- Trehjulingen är endast avsedd för ett barn.
- Innan du kör, se till att fästelementen är ordentligt fastsatta och att alla låsmekanismer är säkra.
- Överbelastning eller felaktig användning, eller användning av felaktiga reservdelar, kan skada trehjulingen eller göra den osäker.
- Trehjulingen måste skyddas från eld och värmekällor.
- Lämna inte ditt barn utan uppsikt när du kör.
- Låt inte ditt barn stå upp när det sitter i trehjulingen.
- Barnet ska alltid vara fastspänt med säkerhetsbälte.
- Produkten är endast avsedd för ett barn.
- Använd endast reservdelar från tillverkaren.
- Tillbehör som inte är godkända av tillverkaren ska inte användas.
- Funktionaliteten hos alla komponenter i trehjulingen måste kontrolleras regelbundet.
- Häng eller placera inte tunga föremål på trehjulingens ram, annars kan den falla och skada barnet.
- När du sätter på eller stänger av barnet måste bromsen vara låst.
- För att undvika skador, se till att ditt barn inte är närvarande när du monterar eller demonterar produkten.
- Underlåtenhet att följa procedurerna som beskrivs i denna handbok kan leda till allvarliga skador.
- Om produkten är skadad eller instabil, stoppa driften omedelbart.
- Alla komponenter i trehjulingen måste inspekteras regelbundet för att säkerställa deras funktion.
- Denna produkt är inte lämplig för löpning eller rullskridskor.
- Produkten ska användas på en rak väg bort från trafik.
- Var försiktig när du använder trehjulingen. Barnet bör utbildas i användningen av trehjulingen och bör ha de nödvändiga färdigheterna för att effektivt undvika fall, kollisioner och skador på barnet eller andra.

3. Bruksanvisning

3.1 Ta ut delarna ur lådan

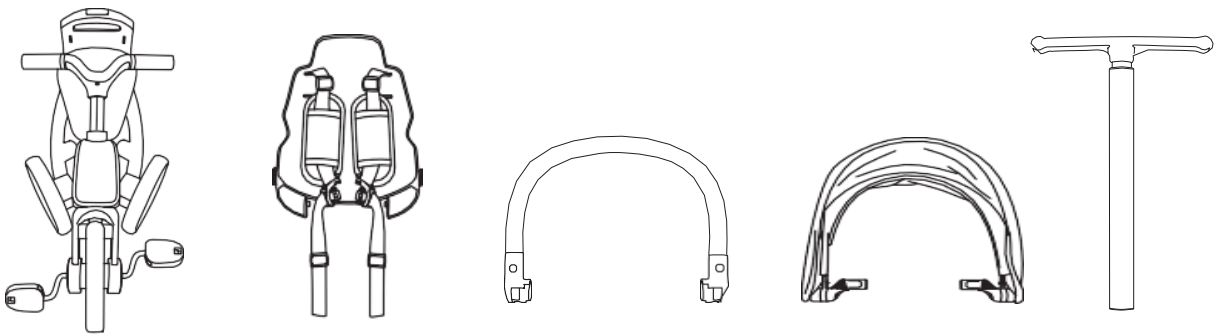

3.2 Fäll ut ramen

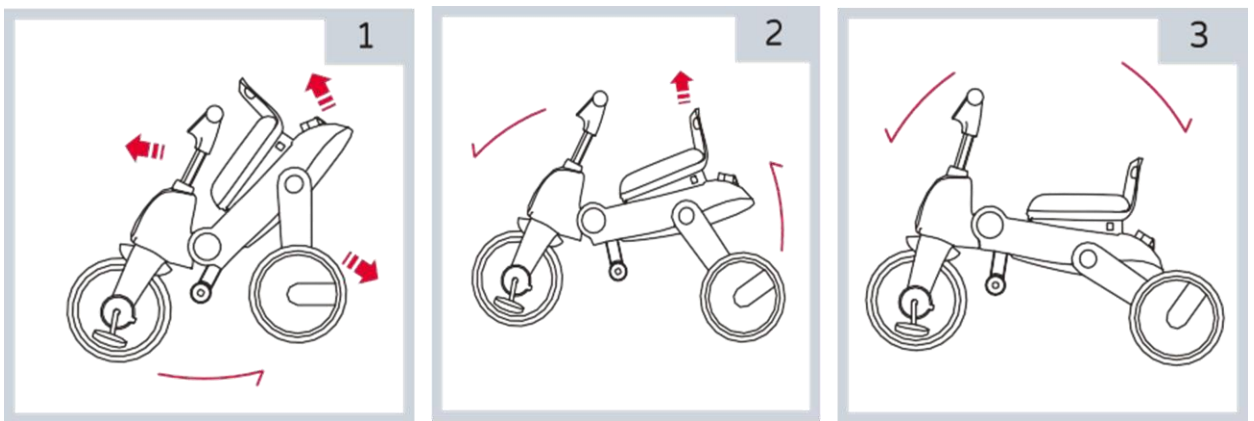

1. Hög ryggstödet och framsidan av stativramen.
2. Skjut styret framåt tills du hör ett "KLICK"-låsljud och öppna bakhjulen tills du hör ett "KLICK"-låsljud.
3. Öppna trehjulingsramen helt och se till att alla delar är låsta på plats.

3. Bruksanvisning

3.3 Montering och demontering av ryggstödet

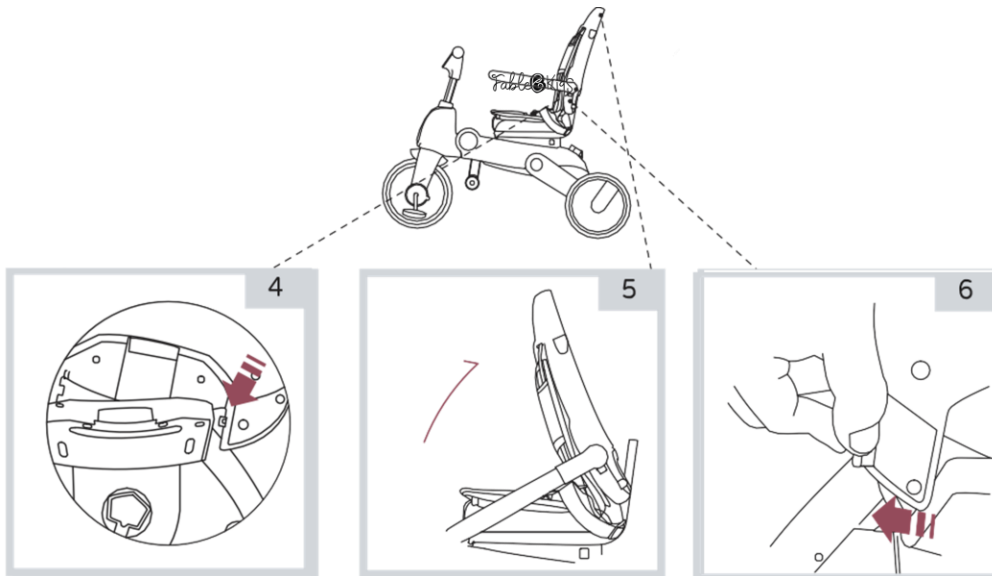

4. Sätt in ryggstödet flikar i skårorna på båda sidor av sätet på ramen. Sätt in ena sidan och sedan den andra sidan tills du hör ett klick.
5. Fäll ryggstödet bakåt tills du hör ett låsande "klick".
6. För att ta bort ryggstödet: skjut vredet utåt. Släpp ena sidan av fliken och sedan den andra sidan tills ryggstödet kommer ut ur skårorna.

3.4 Montering och demontering av säkerhetsbågar

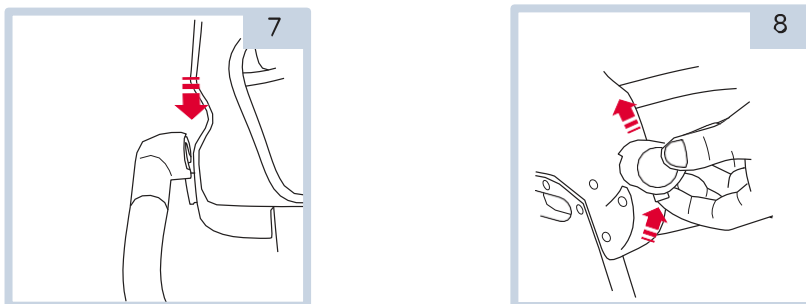

7. Anslutning: Placera båda ändarna av stötfångaren på vardera sidan av sätet och snäpp dem på plats tills du hör ett klick.
8. Koppla bort: Lyft stötfångaren och tryck på

3. Bruksanvisning

3.5 Installation och demontering av solskydd

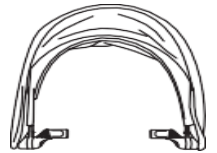
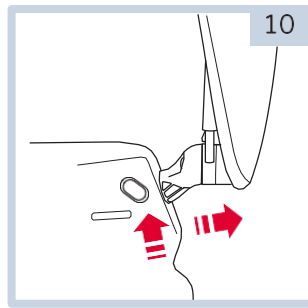
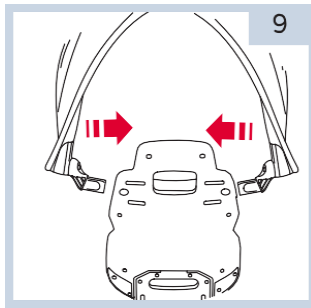

9. Placera suffletten över hålen högst upp på ryggstödet och sätt i fästelementen. Upprepa proceduren på motsatt sida. Dra kapellet till önskad storlek.

10. Borttagning: Tryck på borttagningsknappen och dra ut suffletten.

3.6 Montering och demontering av stötstänger

11. Styret har 3 höjdlägen. Placera styret i lämplig skåra. Tryck ner den tills den klickar på plats. Dra lätt i den och se till att den är tät.

För att ta bort den, kläm klämman på undersidan av handtaget och dra tills den separeras från trehjulingsramen.

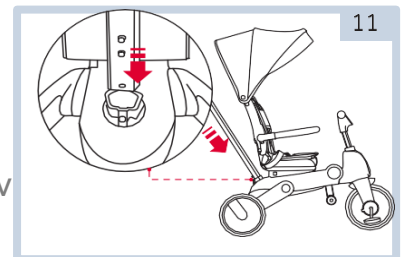

3.7 Justera säkerhetsbältet

12-13. Placera ena änden av remmen och för den genom önskat håll i ryggstödet.

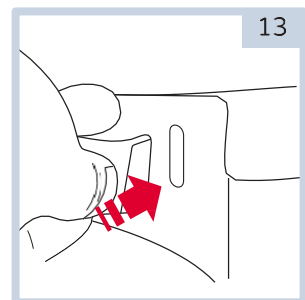
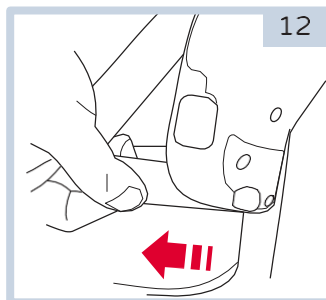

3. Bruksanvisning

3.7 Installation och demontering av pedalerna

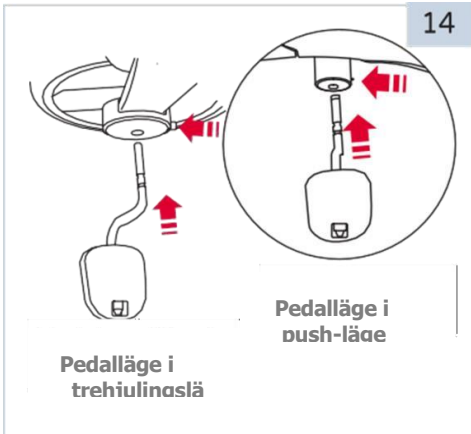

14. Trehjulingens pedaler har två valbara lägen:

- Trehjulingsläge - anslutning till framhjulen
- Tryckläge - Anslutning till pedalmonteringsenhet

Placera pedalen i lämplig skåra och tryck den inåt.

Demontering: Tryck på knappen på hjulets bas och ta bort pedalerna.

3.8 Öppna/låsa upp styret

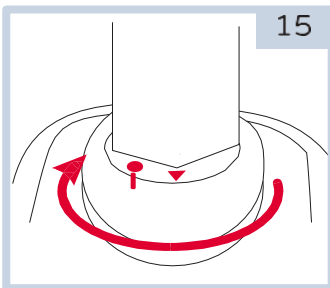

15. Läge för slag

Vrid i pilens riktning enligt bilden för att låsa styret. I detta läge kontrolleras ledningen endast av moderbolaget.

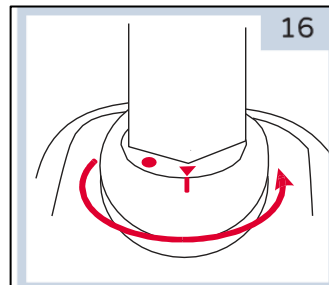

16. Trehjulingsläge

Vrid i pilens riktning för att låsa styret. I det här läget är rattreglagen placerade på barnets eller förälderns sida.

3.9 Använda bromsen

WARNING! Bakbromsen måste vara låst när trehjulingen står stilla.

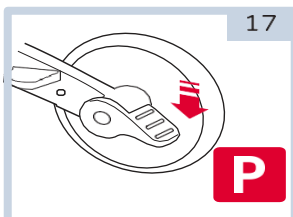

17. Trampa på bromsarna och lås hjulen.

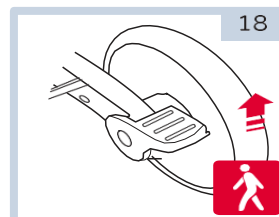

18. Lyft bromsen till Slappa.

3. Bruksanvisning

3.10 Justera säkerhetsbältet

WARNING! Barnet ska alltid använda säkerhetsbälte.

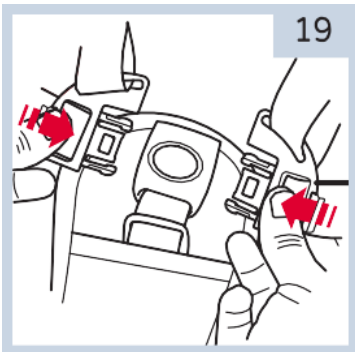

19. Fäst bältet

Skjut in remflikarna i spännet i grenen tills du hör spännet "klicka".

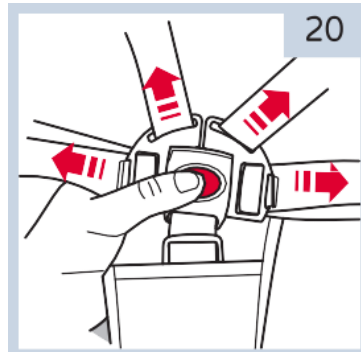

20. Bälte frigöring

Tryck på knappen i mitten av spännet för att lossa remmarna.

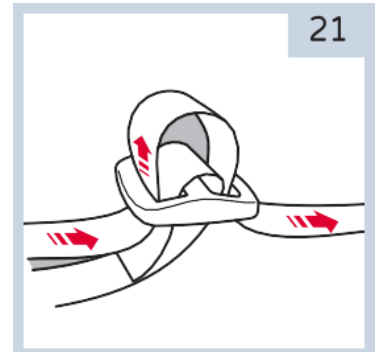

21. Justering av remmen

Dra i remmarna för att sträcka eller dra åt dem till önskad längd.

3.11 Rotation av sätet

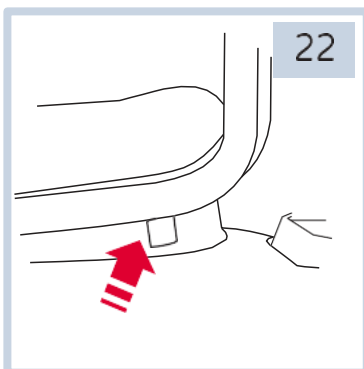

22. Tryck på vredet under sätet på vänster sida och vrid sätet 180 grader tills En smäll hörs.

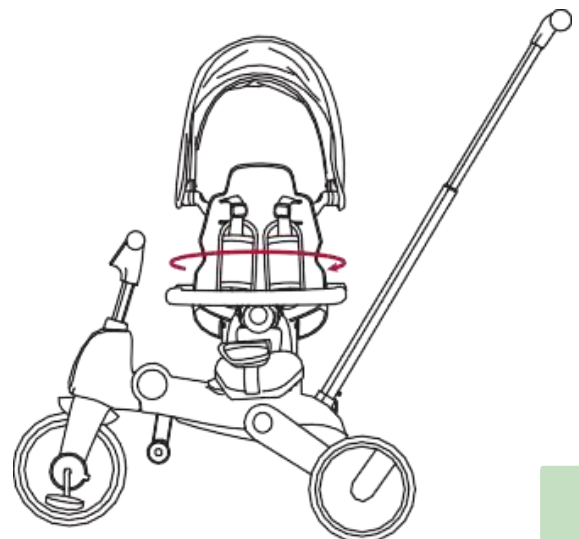

3. Bruksanvisning

3.12 Hopfällbar trehjuling

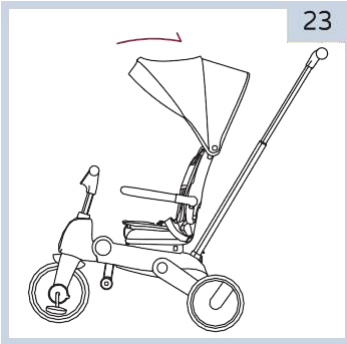

23. Sufflett kurva

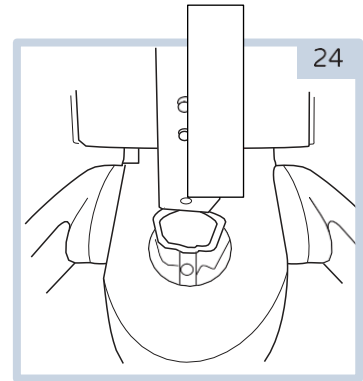

24. Demontera med stötstången

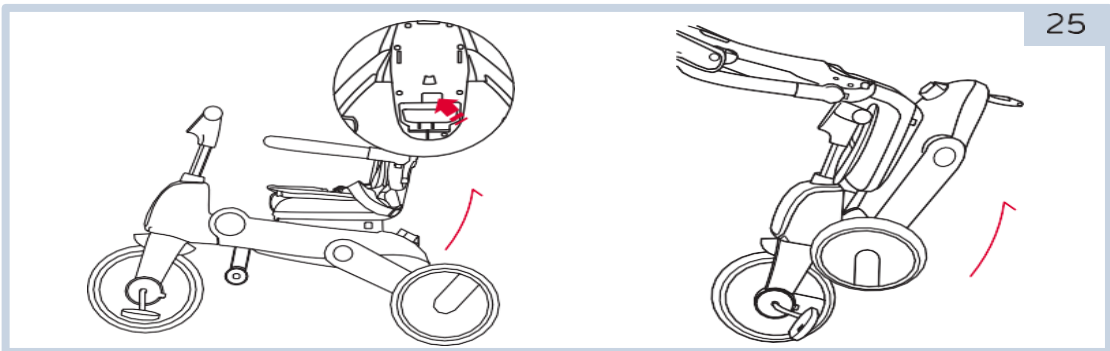

25. Tryck på lutningsknappen under sätet, lyft handtaget och fäll ihop trehjulingen.

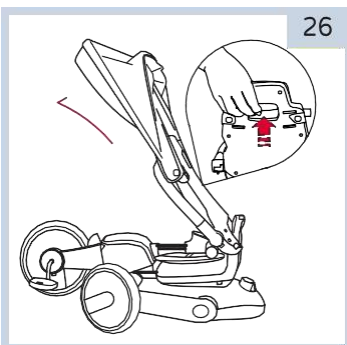

26. Trehjulingen är hopfällad och redo för transport.

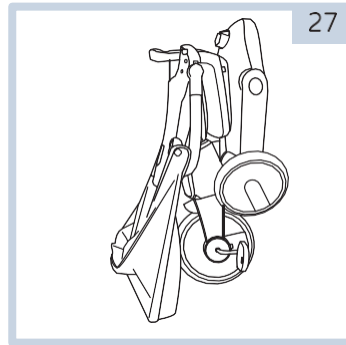

27. Fäll under tiden ryggstödet mot ramen...

4. Underhåll och skötsel

- Säkerhetskontroller: Inspektera regelbundet produkten för lösa eller hala delar, särskilt hjul, pedaler, säte och styre.
- Kontrollera din trehjuling regelbundet för att se till att ramen och de hopfällbara delarna är i gott skick.
- Regelbunden rengöring förlänger livslängden. Torka av produkten med annonsamp trasa och torka med en torr trasa för att förhindra att rost bildas. Använd inte tvättmedel eller blekmedel.
- Kontrollera regelbundet skicket på slitage och nötning.
- Förvara inte trehjulingen utomhus, långvarig exponering för solljus. Det kan leda till blekning och slitage på alla delar av trehjulingen.
- När den inte används måste trehjulingen förvaras på en torr och skuggig plats. Se till att trehjulingen är torr, inklusive kapellet, innan du förvarar den.
- Placera inte tunga föremål ovanpå trehjulingen.
- Ta inte bort, demontera eller modifiera någon del av sätets fällmekanism eller bromsar.
- Förvara inte trehjulingen nära en direkt värmekälla eller eld.
- Du kan demontera trehjulingens fästelement (t.ex. ram, styrets gångjärn) med olja.

5. Miljövänlig avfallshantering

Varning Risk för kvävning! Förpackningsmaterialet är farligt för barn. Låt aldrig barn leka med förpackningsmaterial.

5.1 Avfallshantering och förpackning

Förpackningen till din enhet består av material som är nödvändiga för att säkerställa ett effektivt skydd under transport.

Skydd under transport. Dessa material är helt återvinningsbara minska påverkan på miljön. Släng förpackningen i en återvinningsbehållare.
återvinningsbara material.

5.2 Kassering av gamla apparater

Gamla apparater måste kasseras i enlighet med lokala myndigheters direktiv och förordningar.

Bestämmelser om avfallshantering. Adressen till närmaste insamlingsställe kan erhållas från din lokala myndighet. till närmaste återvinningscentral och ta apparaten dit.

Den överkorsade soptunnan på en kasserad elektrisk eller elektronisk apparat indikerar att den inte får slängas med hushållsavfallet vid slutet av sin livslängd. Det finns insamlingscentraler för avfall från elektrisk och elektronisk utrustning i ditt område där du kan lämna dem gratis. Adresser

Du kan få det på ditt stads- eller kommunkontor. Du kan också besöka vår webbplats www.fable-kids.com för att lära dig mer om andra återtagningsoptioner som vi har skapat.

Syftet med separat insamling av avfall från elektrisk och elektronisk utrustning är att möjliggöra återanvändning, återvinning eller andra former av återvinning av gamla apparater och att minimera de negativa konsekvenserna av deras bortskaffande på miljön och människors hälsa.

Miljö & Människor





Företagets huvudkontor:
Fablekids
Gneisenaustraße 10-11
D-97074 Würzburg

Returadressen finns i avtrycket:
<https://www.fable-kids.com>

Momsregistreringsnummer: DE 263752326
Registreringsdomstolen i handelsregistret är Würzburg,
HRB 10082 Reg. nr DE 61617071.



 Huvudkontor: FableKids • Gneisenaustraße
10-11 • 97074 Würzburg

 Kontakta vår kundtjänst: tel. +49 (0) 931 90
80 3000

 E-post: info@fable-kids.com

