

# FableKids

love inspired.



Tříkolka

EMMA



**Děkujeme, že jste si vybrali Fable Kids.**

Před použitím si pečlivě přečtěte pokyny a uschovejte je pro budoucí použití.

## Table of Contents

1. <a href="#">Náhled produktu</a>	-----	1
2. <a href="#">Důležité bezpečnostní informace</a>	-----	2
3. <a href="#">Jak produkt používat</a>	-----	3
4. <a href="#">Údržba a péče</a>	-----	6
5. <a href="#">Ekologická likvidace</a>	-----	7
6. <a href="#">EU prohlášení o shodě</a>	-----	8



Vážení rodiče,  
Děkujeme, že jste si zakoupili náš produkt. Před prvním použitím výrobku si pečlivě přečtěte návod k obsluze. Pokud výrobek předáte třetí osobě, je nutné s ním předat i tento návod. Návod k použití si uschovejte pro budoucí použití. Výkresy v této příručce se nemusí shodovat s fyzickými objekty. Podívejte se prosím na fyzické objekty.

## 1. Náhled produktu

### 1.1 Konfigurace 3V1



**Dětská tříkolka -  
rodičovská  
rukojeť.**



**Dětská  
tříkolka**



**Odrážedlo**

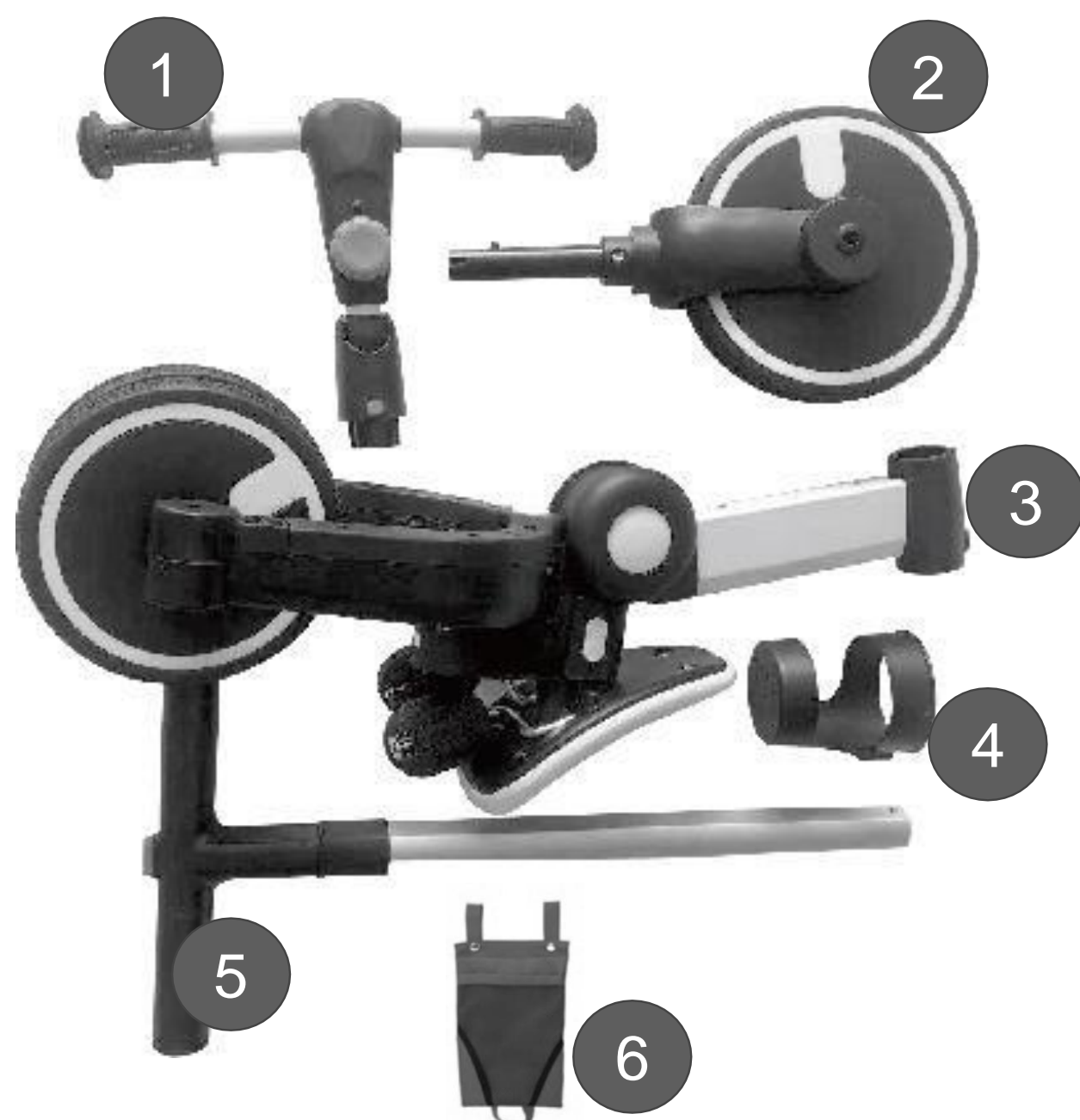

### 1.2 Seznam dílů

1. Řídítka
2. Přední kolo
3. Rám
4. Držák nápojů
5. Nadřazený popisovač
6. Zadní brašna

## 2. Důležité bezpečnostní informace



### VAROVÁNÍ

Uživatelům a opatrovníkům se doporučuje, aby si před použitím pečlivě přečetli návod k použití a uschovejte jej pro budoucí použití, protože to může ovlivnit bezpečnost dítěte, pokud nebude používán v souladu s pokyny.

- **Varování!** ABYSTE PŘEDEŠLI VÁŽNÉMU ZRANĚNÍ: Je nutný nepřetržitý dohled dospělé osoby; nikdy nepoužívejte v blízkosti motorových vozidel; nikdy nepoužívejte v blízkosti ulic, bazénů, kopců, schodů nebo svažitéch příjezdových cest; Při používání výrobku vždy noste obuv. Nikdy nepovolujte více než 1 jezdce.
- **Varování!** Je nutná montáž dospělých. Nebezpečí udušení pro děti do 3 let - obsahuje malé části před montáží.
- Maximální nosnost je 25 kg.
- Použitelný věk je 18-60 měsíců;
- **ŽÁDNÉ PŘETĚŽOVÁNÍ!** Přetížení nebo nesprávné použití nebo použití nesprávných náhradních dílů může způsobit poškození tříkolky nebo její nebezpečnost.
- Na říditka nic nezavěšujte, protože by to mohlo ovlivnit stabilitu tříkolky.
- Pokud je poškozený nebo nestabilní, okamžitě přestaňte používat.
- Při používání tříkolky musí mít dítě na očích;
- Nepoužívejte na nebezpečných místech, jako jsou členité ulice, pouliční silnice, svahy, bazény atd., protože by to mohlo způsobit dopravní nehody nebo utonutí.
- Nevkládejte pod kolo žádné části těla včetně rukou, hlavy a nohou.
- Nedovolte, aby na produktu bylo více než jedno jezdce najednou.
- Tato tříkolka může mít před montáží potenciálně ostré hrany, špičaté hroty nebo malé části a musí ji sestavit dospělí. Děti musí při jízdě nosit obuv a ochranné pomůcky a přilby.
- Ujistěte se, že jezdec má obě ruce na řídítkách, abyste měli správnou kontrolu.
- Chraňte před ohněm.

## 3. How to Use the Product

### 3.1 Instruction (Baby Tricycle)

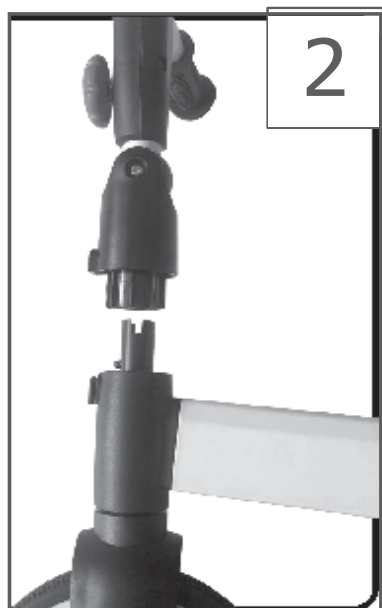

(Baby Tricycle - Parent Handle)

1. Vložte přední kolo do přední části rámu.
2. Vložte řídítka do svislé trubky předního kola.
3. Namontujte držák nápojů na přední část rámu.

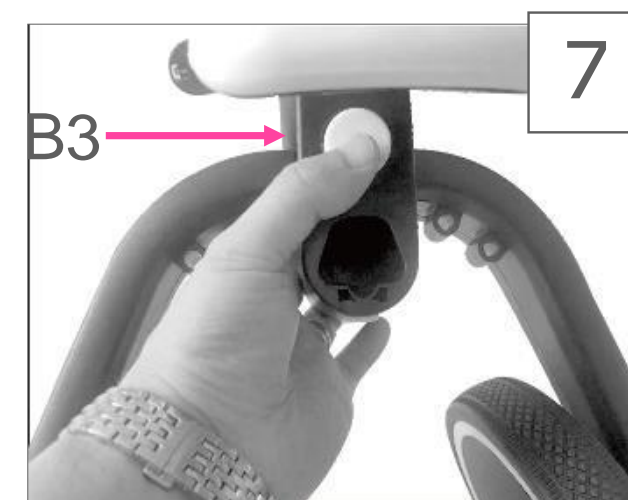
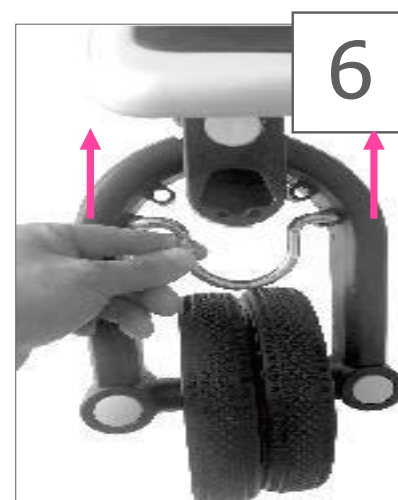
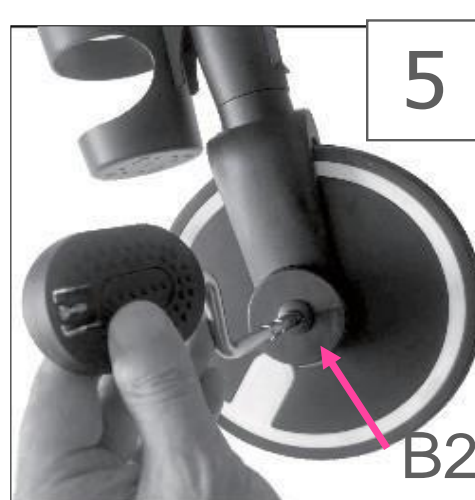
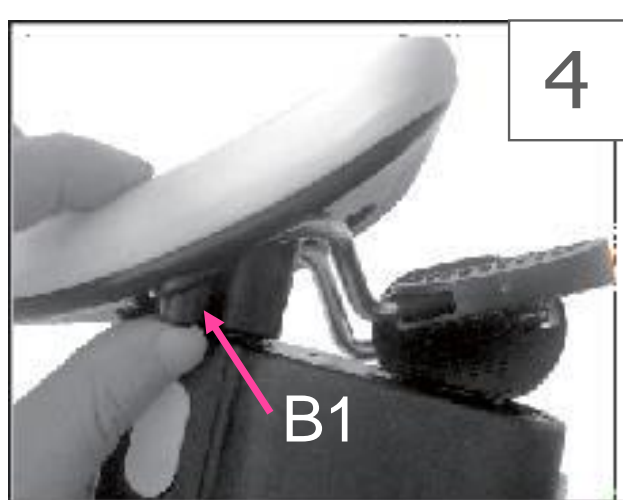

4. Stiskněte tlačítko B1, uvolněte pedály.
5. Stiskněte tlačítko B2, zařadíte pedály na druhý rychlostní stupeň.

**Dbejte prosím na to, aby se pedály neotáčely s koly.**

6. Vyjměte kovovou ojnici nahoru.
7. Stiskněte horní tlačítko B3, otevřete levý zadní rám; stiskněte spodní tlačítko B3. Otevřete pravý

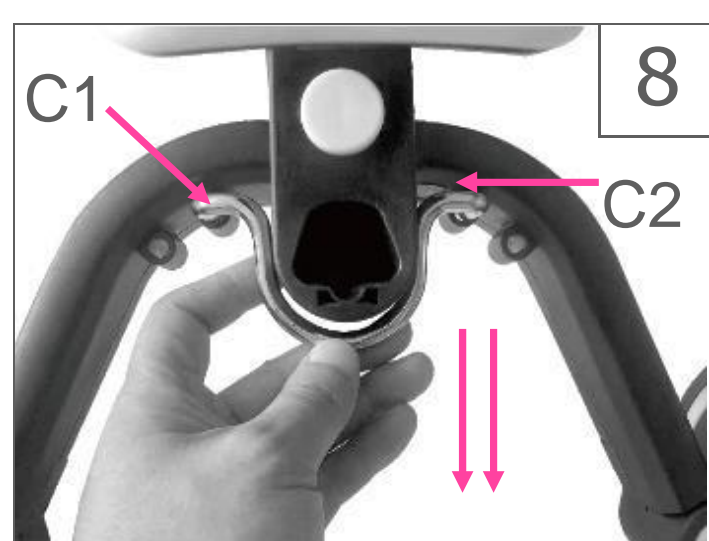

zadní rám

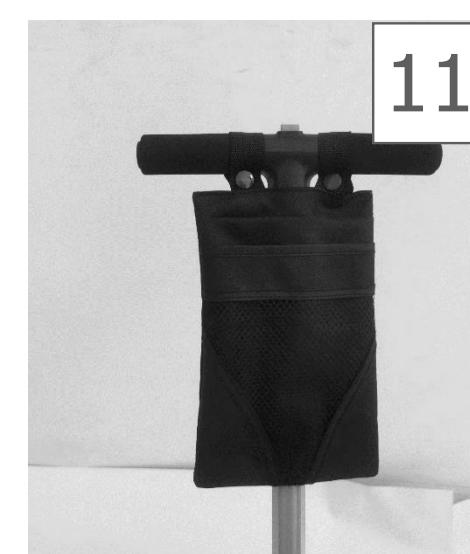

8. Namontujte kovovou ojnici mezi C1 a C2.
9. Stiskněte tlačítko B4 na obou stranách, otočte kolečka směrem ven.
10. Vložte rodičovskou rukojeť do určeného otvoru zadního rámu.
11. Zadní kapsa se připevní k tlačné tyči jednoduchým zajištěním tlačítka kolem rukojeti tlačné tyče.

## 3. How to Use the Product

### 3.2 Instruction(Balance Bike)

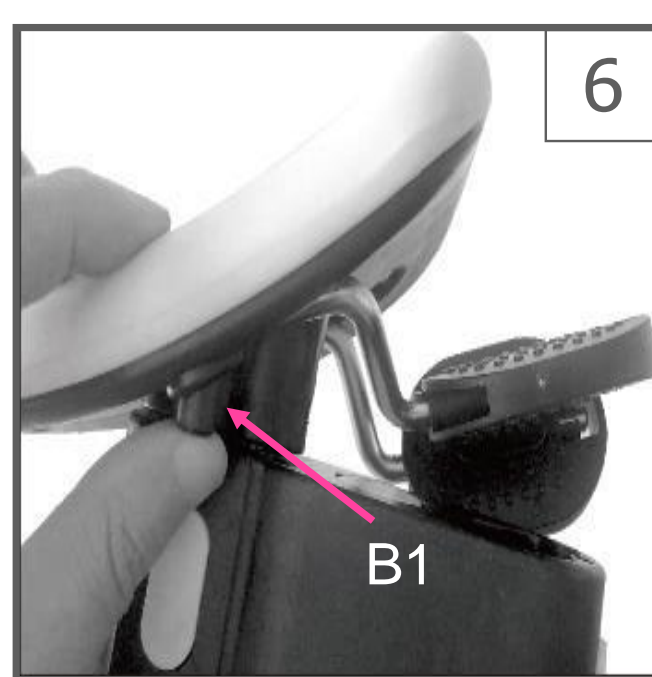
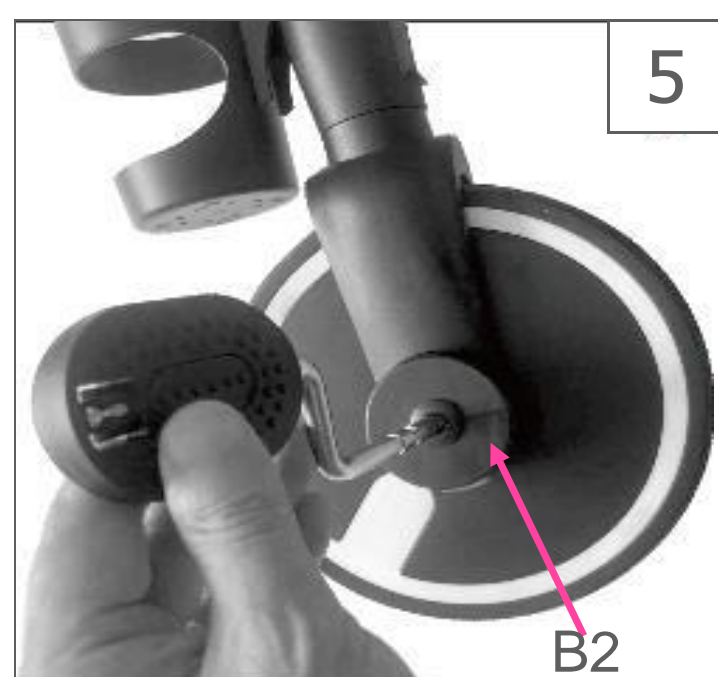
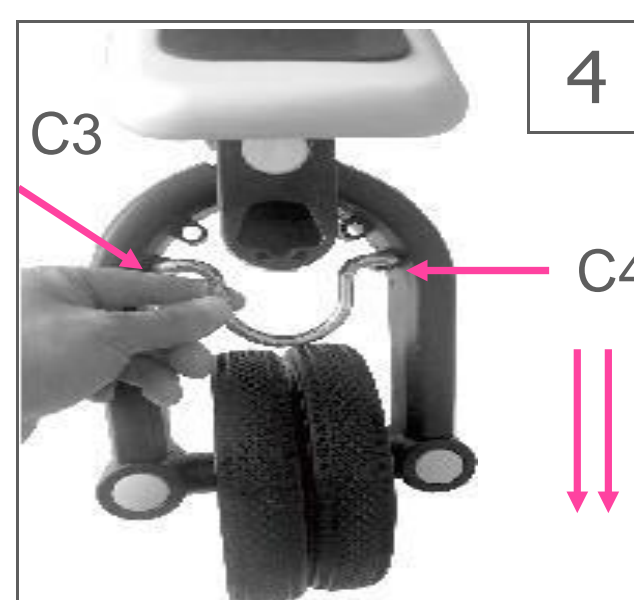
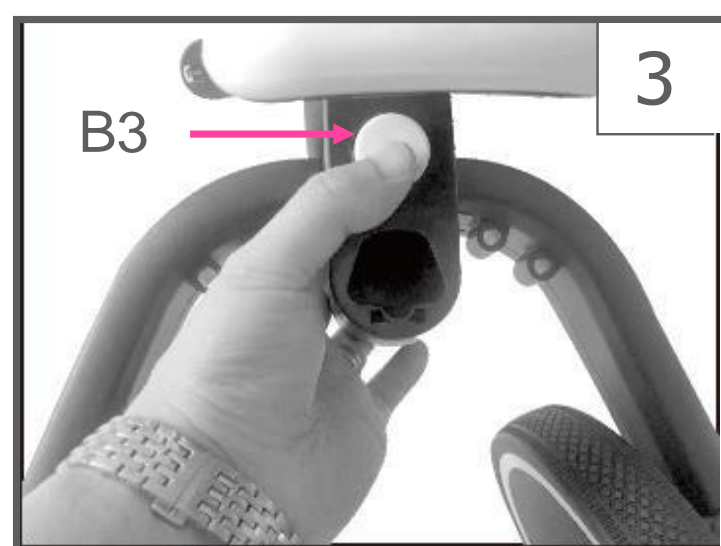
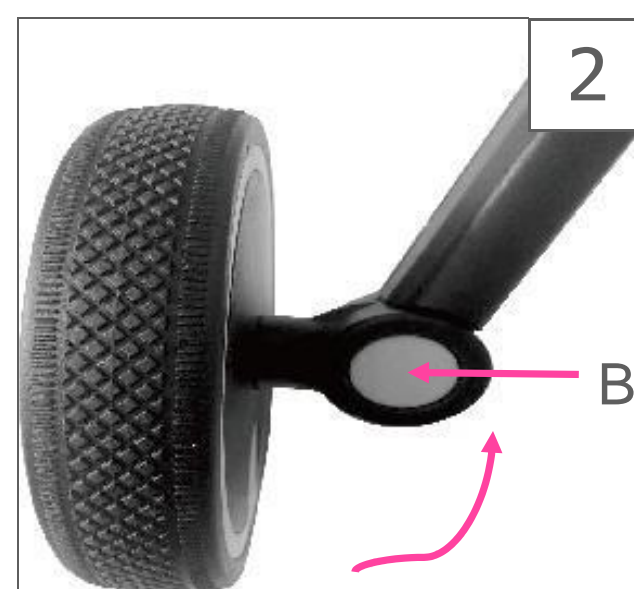
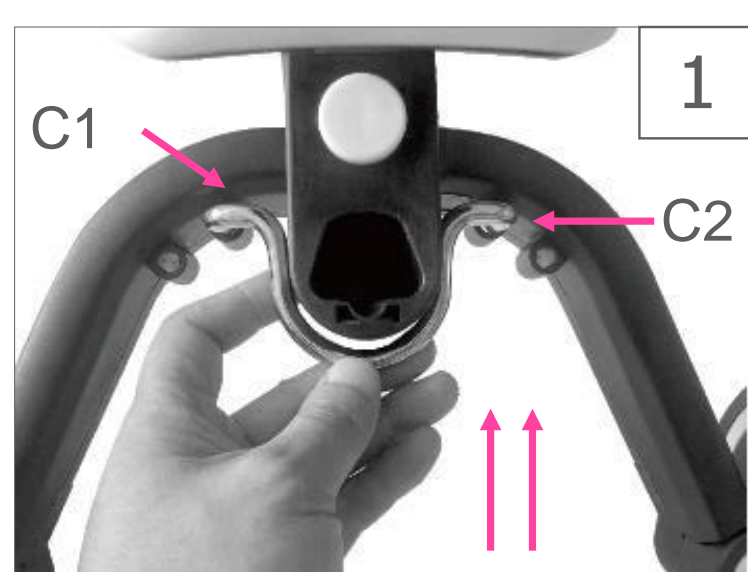

1. Vyjměte kovovou ojnici nahoru.
2. Stiskněte tlačítko B4, otáčejte kolečky dovnitř, dokud neuslyšíte cvaknutí
3. Stiskněte horní spodní část B3, zavřete levý rám a uslyšíte cvaknutí; stiskněte spodní tlačítko B3, zavřete pravý rámeček a uslyšíte cvaknutí.
4. Vložte kovovou ojnici mezi C3 a C4. Ujistěte se, že je zámek zajištěn.
5. Stiskněte tlačítko B2, vyjměte pedály.
6. Stiskněte tlačítko B1, vložte pedaly pro uložení.

## 3. How to Use the Product

### 3.3 How to fold the trike

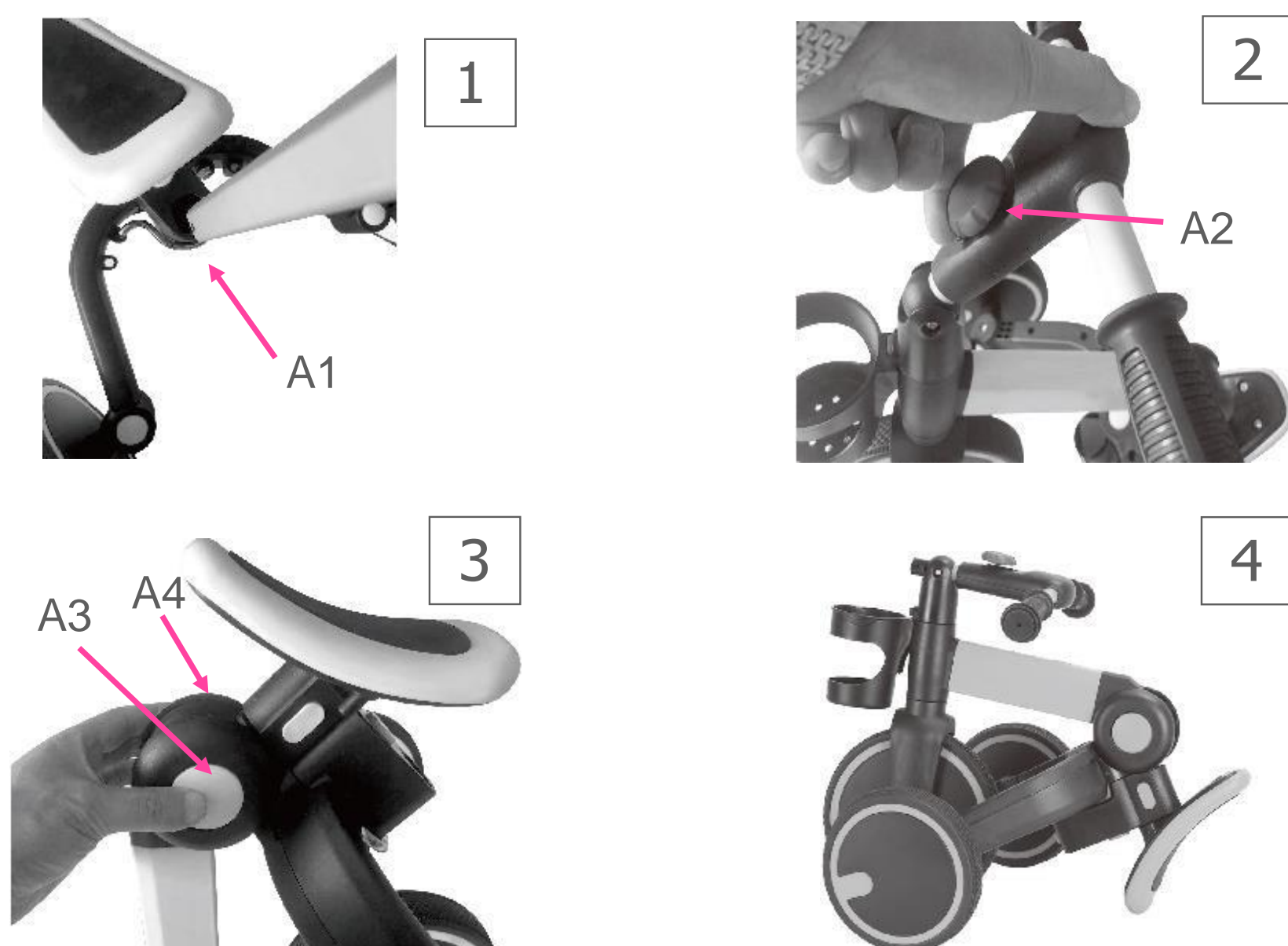

1. Stiskněte tlačítko A1, vyjměte rodičovskou rukojeť.
2. Stiskněte tlačítko A2 nahoru a sklopte řídítka.
3. Stisknutím obou stran tlačítek A3 a A4 složíte hlavní rámeček.
4. Režim skládání je dokončen



## 4. Údržba a péče

- Bezpečnostní kontroly: pravidelně kontrolujte výrobek, abyste zjistili jakýkoli uvolněný nebo vykloubený prvek, zejména kola, pedály, sedadlo a říditka.
- Pravidelně kontrolujte tříkolku a ujistěte se, že rám a skládací části jsou v dobrém stavu.
- Pravidelné čištění přinese dobrý život. Výrobek otřete vlhkým hadříkem a osušte suchým hadříkem, abyste zabránili tvorbě rzi. Nepoužívejte čisticí prostředky ani bělidla.
- Pravidelně kontrolujte stav oděru a avulze.
- Neskladujte tříkolku venku, dlouhodobé vystavení slunci může způsobit vyblednutí a opotřebení celých částí tříkolky.
- Pokud se tříkolka nepoužívá, musí být skladována na suchém a stinném místě. Před uskladněním se ujistěte, že je tříkolka suchá.
- Na tříkolku nepokládejte těžké předměty.
- Neodstraňujte, nerozebírejte ani neupravujte žádnou část mechanismu skládání sedadla ani brzdy.
- Neskladujte tříkolku v blízkosti přímého zdroje tepla a ohně.
- Olej můžete nanést na spojovací prvky tříkolky (např. rám, panty řídítek).



## 5. Ekologická likvidace

**Varování Nebezpečí udušení!** Obalový materiál je pro děti nebezpečný. Nikdy nedovolte dětem, aby si hrály s obalovým materiálem.

### 5.1 Likvidace a balení

Obal vaší jednotky se skládá z materiálů, které jsou nezbytné k zajištění účinné ochrany během přepravy. Tyto materiály jsou plně recyklovatelné, a proto snižují dopad na životní prostředí. Obal vyhodte do koše na recyklovatelné materiály.

### 5.2 Likvidace starého zařízení

Staré spotřebiče musí být zlikvidovány v souladu se směrnicemi a předpisy místního úřadu pro likvidaci odpadu. Ověřte si u místní správy adresu nejbližšího recyklačního střediska a doručte tam svůj spotřebič.

Symbol přeškrtnuté popelnice na odpadním elektrickém nebo elektronickém zařízení znamená, že na konci své životnosti nesmí být likvidováno s domovním odpadem. Sběrná místa pro odpadní elektrická a elektronická zařízení jsou ve vašem okolí k dispozici zdarma. Adresy můžete získat od svého města nebo místní samosprávy. O dalších možnostech vrácení, které jsme vytvořili, se můžete dozvědět na našich webových stránkách

[www.fable-kids.com](http://www.fable-kids.com)

Účelem odděleného sběru odpadních elektrických nebo elektronických zařízení je umožnit opětovné použití, recyklaci nebo jiné formy využití odpadních elektrických nebo elektronických zařízení a zabránit negativním dopadům likvidace na životní prostředí a lidské zdraví.



## EU prohlášení o shodě

My

Canbolat Vertriebsgesellschaft mbH  
Gneisenaustraße 10-11  
97074 Würzburg  
Německo

Prohlašujeme, že na naši výhradní odpovědnost je produkt  
Značka:

Fable Kids

Název produktu: Dětská  
tříkolka Číslo modelu:  
Emma

EAN: 4252023107181 / 4252023107198 / 4252023107204

na které se toto prohlášení vztahuje, je v souladu s požadavky  
směrnic  
2019/1922/EU  
směrnice 2009/48/ES

Shoda byla zkontrolována v souladu s následujícími  
harmonizovanými normami EN  
EN 71-1: 2014+A1: 2018  
EN 71-2: 2020  
EN 71-3: 2019  
EN 71-3:2019+A1:2021

Místo a datum vydání Würzburg, 01.08.2023

Podpis:



Korhan Canbolat, generální ředitel

# FableKids

love inspired.



Adresa kanceláře:  
Fablekids  
Gneisenaustraße 10-11  
D-97074 Würzburg

Zpáteční adresu naleznete v tiráži: <https://www.fable-kids.com> om Daňové

identifikační číslo: DE 263752326  
Obchodní rejstříkový soud ve Würzburgu, HRB 10082  
Reg.-č. OEEZ DE 61617071



Office address: FableKids • Gneisenaustraße 10-11 •  
97074 Würzburg



Our customer service number:  
Tel. +44 (0) 208 068 5604



E-Mail: [info@fable-kids.com](mailto:info@fable-kids.com)

