

# Fable Kids

love inspired.



Trycykl

EMMA



Dziękujemy za wybranie **Fable Kids**.

Prosimy o uważne przeczytanie instrukcji przed użyciem i zachowanie jej na przyszłość.



## Table of Contents

1. <a href="#">Przegląd produktów</a>	1
2. <a href="#">Ważne informacje dotyczące bezpieczeństwa</a>	2
3. <a href="#">Jak korzystać z produktu</a>	3
4. <a href="#">Konserwacja i pielęgnacja</a>	6
5. <a href="#">Utylizacja przyjazna dla środowiska</a>	7
6. <a href="#">Deklaracja zgodności UE</a>	8





Drodzy Rodzice,  
Dziękujemy za zakup naszego produktu. Prosimy o uważne przeczytanie instrukcji obsługi przed pierwszym użyciem produktu. Jeśli przekazujesz produkt osobie trzeciej, niniejszą instrukcję należy przekazać wraz z nią. Zachowaj instrukcję obsługi do wykorzystania w przyszłości. Rysunki w tej instrukcji mogą nie pasować do obiektów fizycznych. Proszę odnieść się do obiektów fizycznych.

## 1. Przegląd produktów

### 1.1 Konfiguracje 3w1



**Trójkołowy  
rowerek dziecięcy -  
uchwyt rodzica.**



**Wózek  
dziecięcy**



**Rowerek  
biegowy**

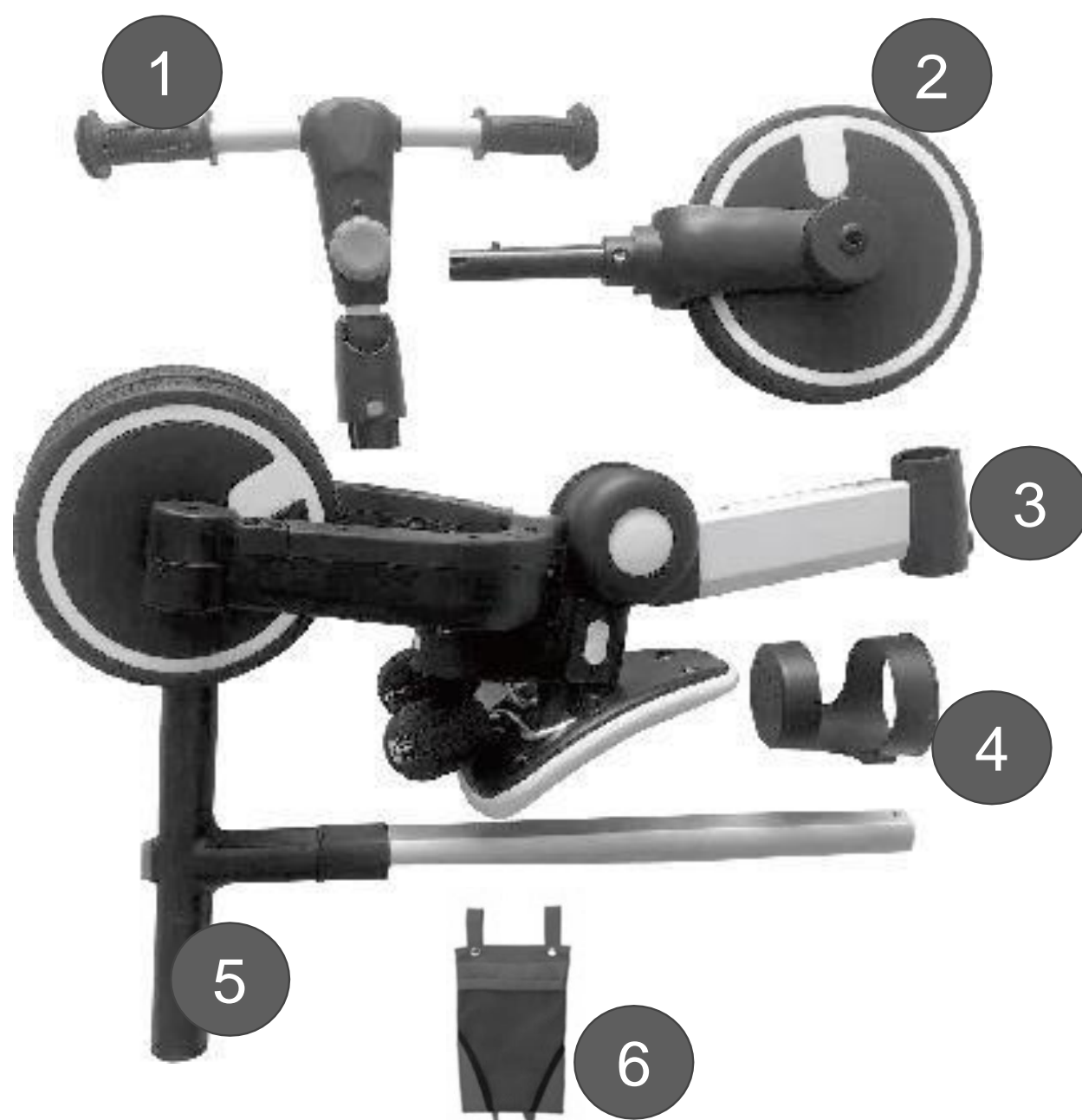

### 1.2 Lista części

1. Kierownica
2. Przednie koło
3. Ramka
4. Uchwyt na kubek
5. Uchwyt rodzica
6. Tylne torba

## 2. Ważne informacje dotyczące bezpieczeństwa



### OSTRZEŻENIE

Użytkownikom i opiekunom zaleca się uważne przeczytanie instrukcji obsługi przed użyciem i zachowanie jej na przyszłość, ponieważ może to wpłynąć na bezpieczeństwo dziecka, jeśli będzie używane niezgodnie z instrukcją.

- **Ostrzeżenie!** **ABY UNIKNAĆ POWAŻNYCH OBRAŻEŃ:** Wymagany ciągły nadzór osoby dorosłej; nigdy nie używaj w pobliżu pojazdów silnikowych; nigdy nie używaj w pobliżu ulic, basenów, wzgórz, schodów lub pochyłych podjazdów; Zawsze noś buty podczas korzystania z produktu. Nigdy nie pozwalaj na więcej niż 1 jeźdźca.
- **Ostrzeżenie!** Wymagany montaż przez osobę dorosłą. Ryzyko zadławienia dzieci poniżej 3 roku życia - zawiera małe części przed montażem.
- Maksymalny udźwig to 25 kg.
- Obowiązujący wiek to 18-60 miesięcy;
- **BEZ PRZECIĄŻENIA!** Przeciążenie lub nieprawidłowe użytkowanie lub użycie niewłaściwych części zamiennych może spowodować uszkodzenie trójkołowca lub sprawić, że będzie on niebezpieczny.
- Nie wieszaj niczego na kierownicy, ponieważ może to wpłynąć na stabilność trójkołowca.
- Natychmiast przestań używać, jeśli jest uszkodzony lub niestabilny.
- Musi mieć dziecko w zasięgu wzroku podczas korzystania z trójkołowca;
- Nie używaj w niebezpiecznych miejscach, takich jak wyboiste ulice, drogi uliczne, zbocza, baseny itp., ponieważ może to spowodować wypadki drogowe lub utonięcie.
- Nie wkładaj pod kierownicę żadnych części ciała, w tym rąk, głowy i stóp.
- Nie pozwalaj więcej niż jednemu jeźdźcowi na produkcie na raz.
- Ten trójkołowy rower może mieć potencjalnie ostre krawędzie, spiczaste punkty lub małe części przed montażem i musi być zmontowany przez dorosłych. Podczas jazdy dzieci muszą nosić obuwie i odzież ochronną oraz kaski.
- Upewnij się, że rowerzysta trzyma obie ręce na kierownicy, aby zapewnić odpowiednią kontrolę.
- Trzymać z dala od ognia.



### 3. How to Use the Product

#### 3.1 Instruction(Baby Tricycle)

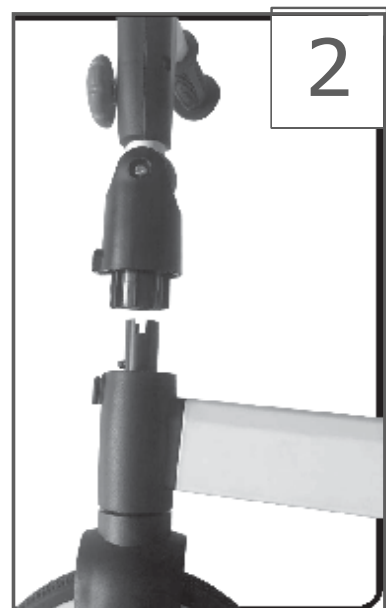

(Baby Tricycle - Parent Handle)

1. Włóż przednie koło do przedniej części ramy.
2. Włóż kierownicę do pionowej rury przedniego koła.
3. Zamontuj uchwyt na kubek z przodu ramy.

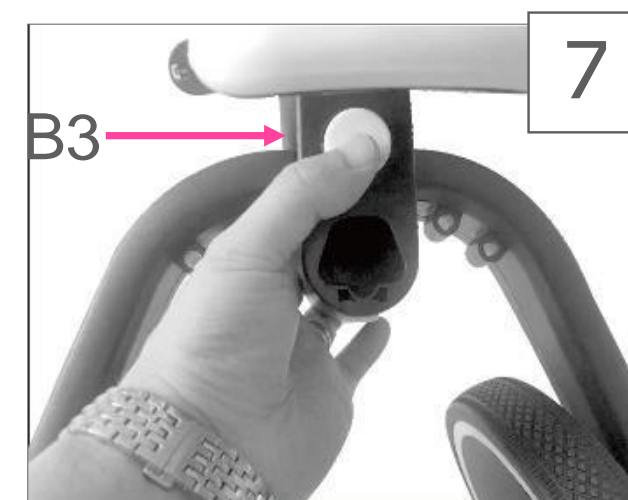
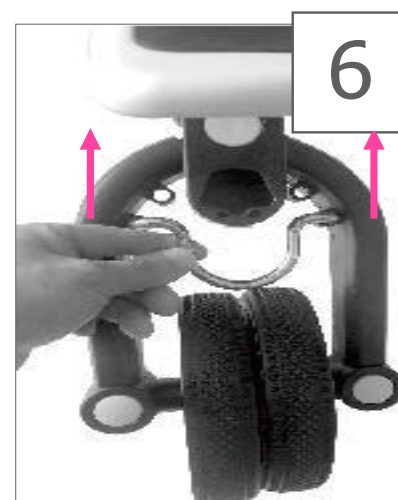
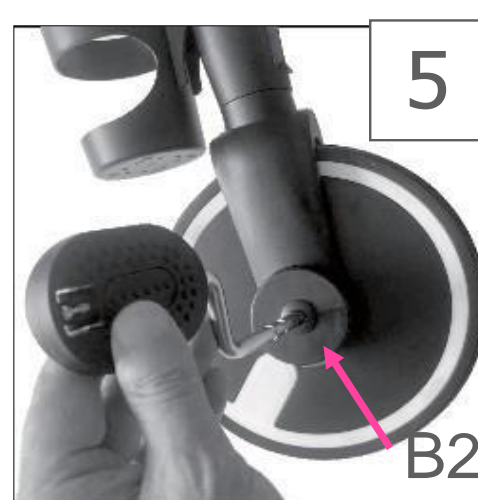
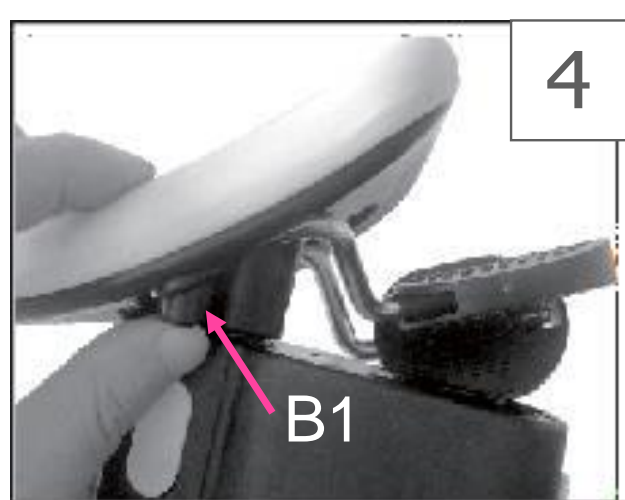

4. Nacisnąć przycisk B1, zwolnić pedały.
5. Naciśnij przycisk B2, włóż pedały na drugi bieg.
- Upewnij się, że pedały nie obracają się wraz z kołami.**
6. Wyjmij metalowy korbowód do góry.
7. Naciśnij górny przycisk B3, otwórz lewą tylną ramę; naciśnij dolny przycisk B3. Otwórz prawą

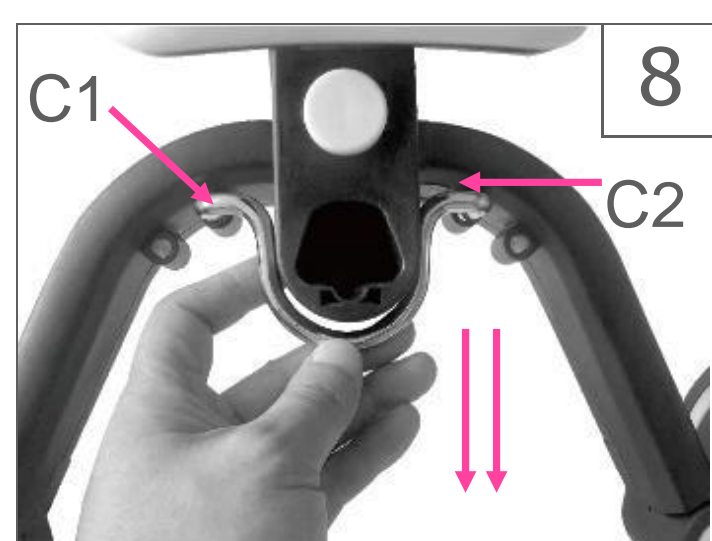

tylną ramę

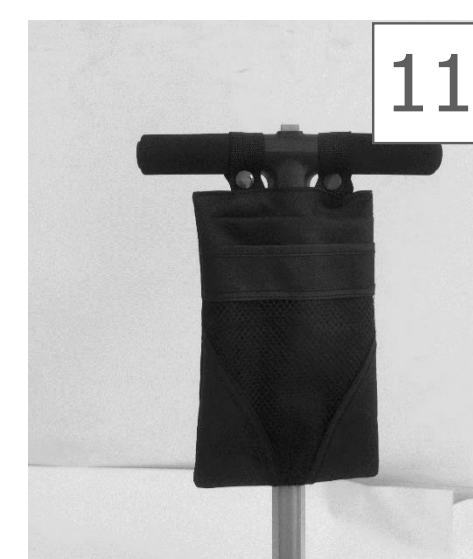

8. Zamontuj metalowy korbowód między C1 i C2.
9. Nacisnąć przycisk B4 po obu stronach, obrócić koła na zewnątrz.
10. Włóż uchwyt rodzica do wyznaczonego gniazda tylnej ramy.
11. Aby przymocować tylną kieszeń do popychacza, wystarczy zablokować przycisk wokół uchwytu popychacza.

## 3. How to Use the Product

### 3.2 Instruction(Balance Bike)

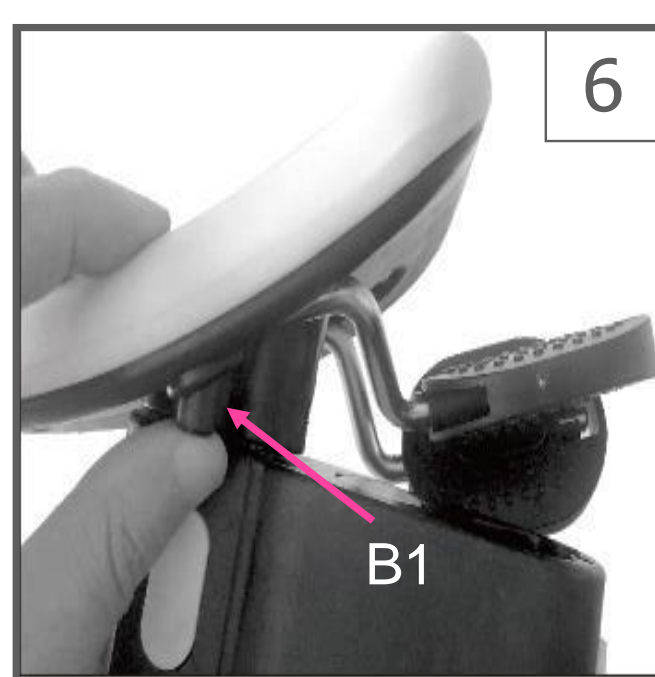
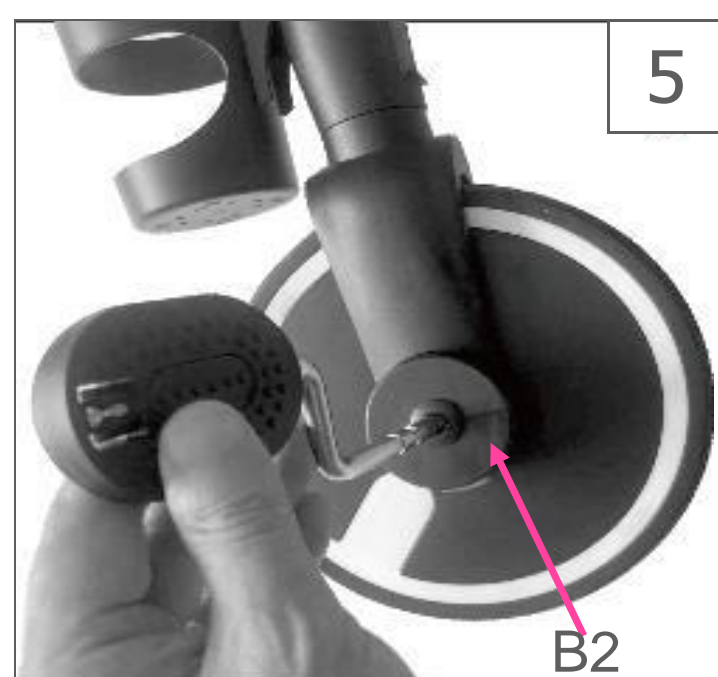
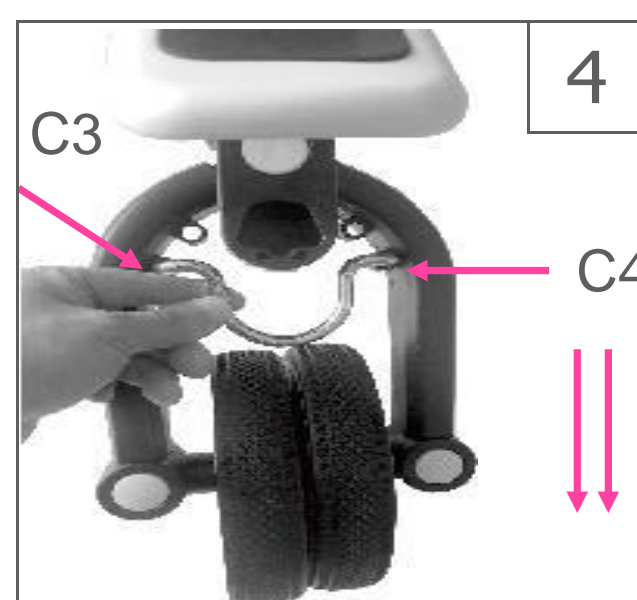
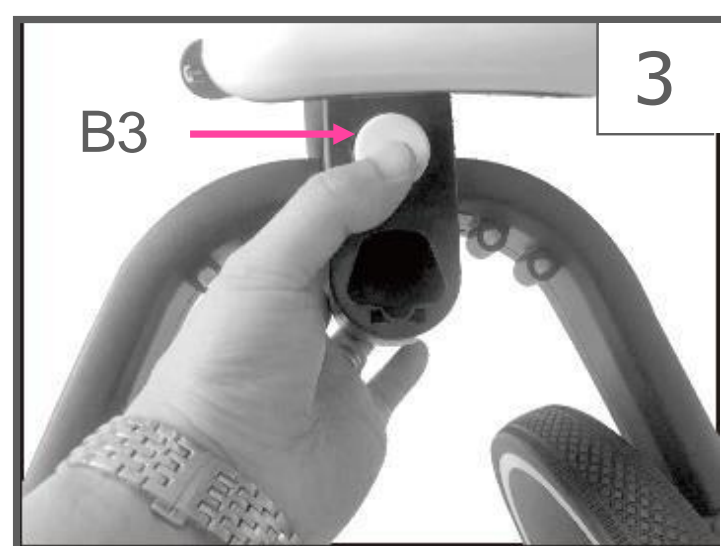
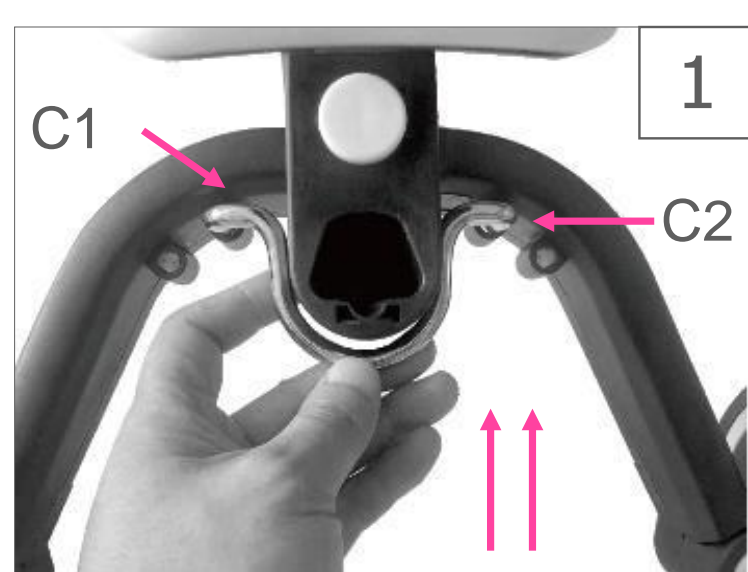

1. Wyjmij metalowy korbówód do góry.
2. Naciśnij przycisk B4, obróć koła do wewnątrz, aż usłyszysz kliknięcie
3. Naciśnij górny dolny przycisk B3, zamknij lewą ramkę i usłysz dźwięk kliknięcia; naciśnij dolny przycisk B3, zamknij prawą ramkę i usłysz dźwięk kliknięcia.
4. Włóż metalowy korbówód między C3 i C4. Upewnij się, że blokada jest zabezpieczona.
5. Nacisnąć przycisk B2, wyjąć pedały.
6. Naciśnij przycisk B1, włóż pola lutownicze do przechowywania.



## 3. How to Use the Product

### 3.3 How to fold the trike

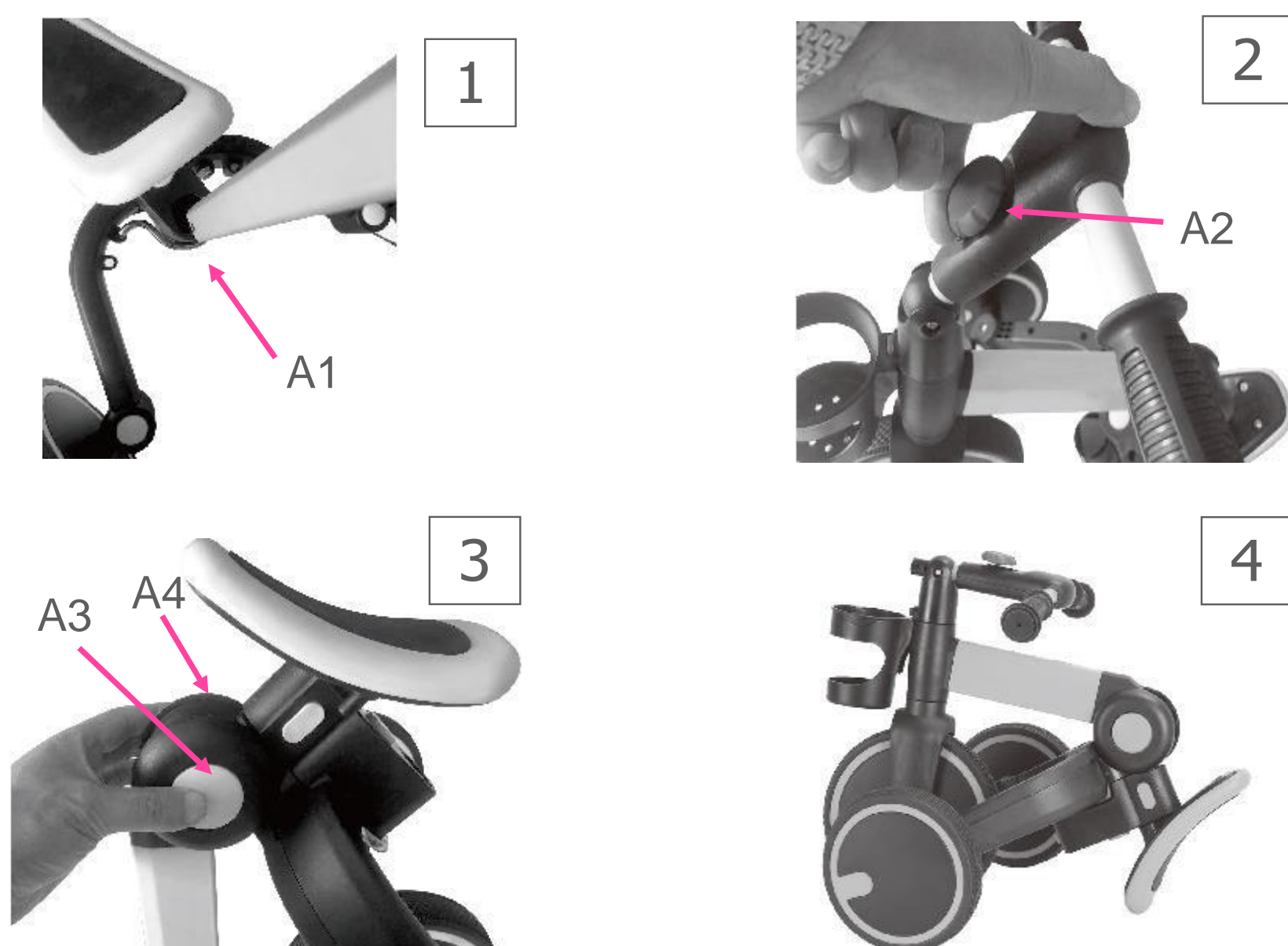

1. Naciśnij przycisk A1, wyjmij uchwyt rodzica.
2. Wciśnij przycisk A2 do góry i złóż kierownicę.
3. Naciśnij obie strony przycisków A3 i A4, aby złożyć ramkę główną.
4. Tryb składania jest zakończony



## 4. Konserwacja i pielęgnacja

- Kontrole bezpieczeństwa: okresowo sprawdzaj produkt, aby zidentyfikować wszelkie luźne lub przemieszczone elementy, w szczególności koła, pedały, siodełko i kierownicę.
- Okresowo sprawdzaj trójkołowiec i upewnij się, że rama i składane części są w dobrym stanie.
- Okresowe czyszczenie przyniesie dobre życie. Wytrzyj produkt wilgotną szmatką i osusz suchą szmatką, aby zapobiec tworzeniu się rdzy. Nie używaj detergentów ani środków wybielających.
- Regularnie sprawdzaj stan ścierania i zwichnięcia.
- Nie przechowuj trójkołowca na zewnątrz, długotrwała ekspozycja na słońce może spowodować blaknięcie i zużycie całych części trójkołowca.
- Gdy rowerek trójkołowy nie jest używany, należy go przechowywać w suchym i zacienionym miejscu. Przed przechowywaniem upewnij się, że trójkołowiec jest suchy .
- Nie umieszczaj ciężkich przedmiotów na trójkołowcu.
- Nie zdejmuj, nie demontuj ani nie modyfikuj żadnej części mechanizmu składania siedzenia ani hamulców.
- Nie przechowuj trójkołowca w pobliżu bezpośredniego źródła ciepła i ognia.
- Olejem można smarować elementy łączące rower trójkołowy (np. rama, kierownicy).



## 5. Utylizacja przyjazna dla środowiska

**Ostrzeżenie Niebezpieczeństwo uduszenia!** Materiał opakowaniowy jest niebezpieczny dla dzieci. Nigdy nie pozwalaj dzieciom bawić się materiałem opakowaniowym.

### 5.1 Utylizacja i pakowanie

Opakowanie Twojego urządzenia składa się z materiałów, które są niezbędne do zagwarantowania skutecznej ochrony podczas transportu. Materiały te w pełni nadają się do recyklingu, dzięki czemu zmniejszają wpływ na środowisko. Wyrzuć opakowanie do kosza na materiały nadające się do recyklingu.

### 5.2 Utylizacja starego sprzętu

Stare urządzenia należy utylizować zgodnie z wytycznymi i przepisami lokalnego urzędu ds. utylizacji odpadów. Skontaktuj się z lokalną administracją, aby uzyskać adres najbliższego centrum recyklingu i dostarcz tam swoje urządzenie.

Symbol przekreślonego kosza na śmieci na zużytym sprzęcie elektrycznym lub elektronicznym wskazuje, że nie wolno go wyrzucać wraz z odpadami domowymi po zakończeniu jego eksploatacji. Punkty zbiórki zużytego sprzętu elektrycznego i elektronicznego są dostępne bezpłatnie w Twojej okolicy. Adresy można uzyskać od władz miasta lub gminy. O innych stworzonych przez nas opcjach zwrotu możesz dowiedzieć się na naszej stronie internetowej [www.fable-kids.com](http://www.fable-kids.com)

Selektywna zbiórka zużytego sprzętu elektrycznego lub elektronicznego ma na celu umożliwienie ponownego użycia, recyklingu lub innych form odzysku zużytego sprzętu elektrycznego lub elektronicznego oraz uniknięcie negatywnych konsekwencji utylizacji dla środowiska i zdrowia ludzkiego.



## Deklaracja zgodności UE

My

Canbolat Vertriebsgesellschaft mbH  
ul. Gneisenaustraße 10-11  
97074 Würzburg  
Niemcy

Oświadczamy, na naszą wyłączną odpowiedzialność, że  
produkt

Marka:

Fable Kids

Nazwa produktu:

Trójkołowy rower dziecięcy

Numer modelu: Emma

EAN: 4252023107181 / 4252023107198 / 4252023107204

do których odnosi się niniejsza deklaracja, jest zgodna z  
wymaganiami dyrektyw  
2019/1922/UE  
dyrektywy 2009/48/WE

Zgodność została sprawdzona zgodnie z następującymi  
zharmonizowanymi normami EN

EN 71-1:2014+A1:2018

EN 71-2:2020

EN 71-3:2019

EN 71-3:2019+A1:2021

Miejsce i data emisji Würzburg, 01.08.2023

Podpis:



Korhan Canbolat, Dyrektor Zarządzający



# FableKids

love inspired.



Adres biura:  
Fablekids  
Gneisenaustraße 10-11  
D-97074 Würzburg

Adres zwrotny znajduje się w stopce redakcyjnej: [https://www.fable-](https://www.fable-kids.com)

[kids.com](https://www.fable-kids.com) Numer identyfikacji podatkowej: DE 263752326  
Sąd Rejestru Handlowego w Würzburgu, HRB 10082  
Nr rejestracyjny WEEE DE 61617071



Office address: FableKids • Gneisenaustraße 10-11 •  
97074 Würzburg



Our customer service number:  
Tel. +44 (0) 208 068 5604



E-Mail: [info@fable-kids.com](mailto:info@fable-kids.com)

