

# Fable Kids

love inspired.



Trojkolka

EMMA



Ďakujeme, že ste si vybrali **Fable Kids**.

Pred použitím si pozorne prečítajte pokyny a uschovajte si ich pre budúce použitie.

## Table of Contents

1. <u>Prehľad produktov</u>	1
2. <u>Dôležité bezpečnostné informácie</u>	2
3. <u>Ako používať produkt</u>	2
4. <u>Údržba a starostlivosť</u>	2
5. <u>Ekologická likvidácia</u>	2
6. <u>EÚ vyhlásenie o zhode</u>	2



Vážení rodičia,  
 Ďakujeme, že ste si kúpili náš produkt. Pred prvým použitím produktu si pozorne prečítajte návod na obsluhu. Ak odovzdáte výrobok tretej strane, musí byť tento návod odovzdaný spolu s ním. Uschovajte si návod na použitie pre budúce použitie. Výkresy v tejto príručke sa nemusia zhodovať s fyzickými objektmi. Pozrite si fyzické objekty.

## 1. Prehľad produktov

### 1.1 Konfigurácie 3 v 1



**Detská trojkolka -  
rodičovská  
rukoväť.**



**Detská  
trojkolka**



**Balančný  
bicykel**

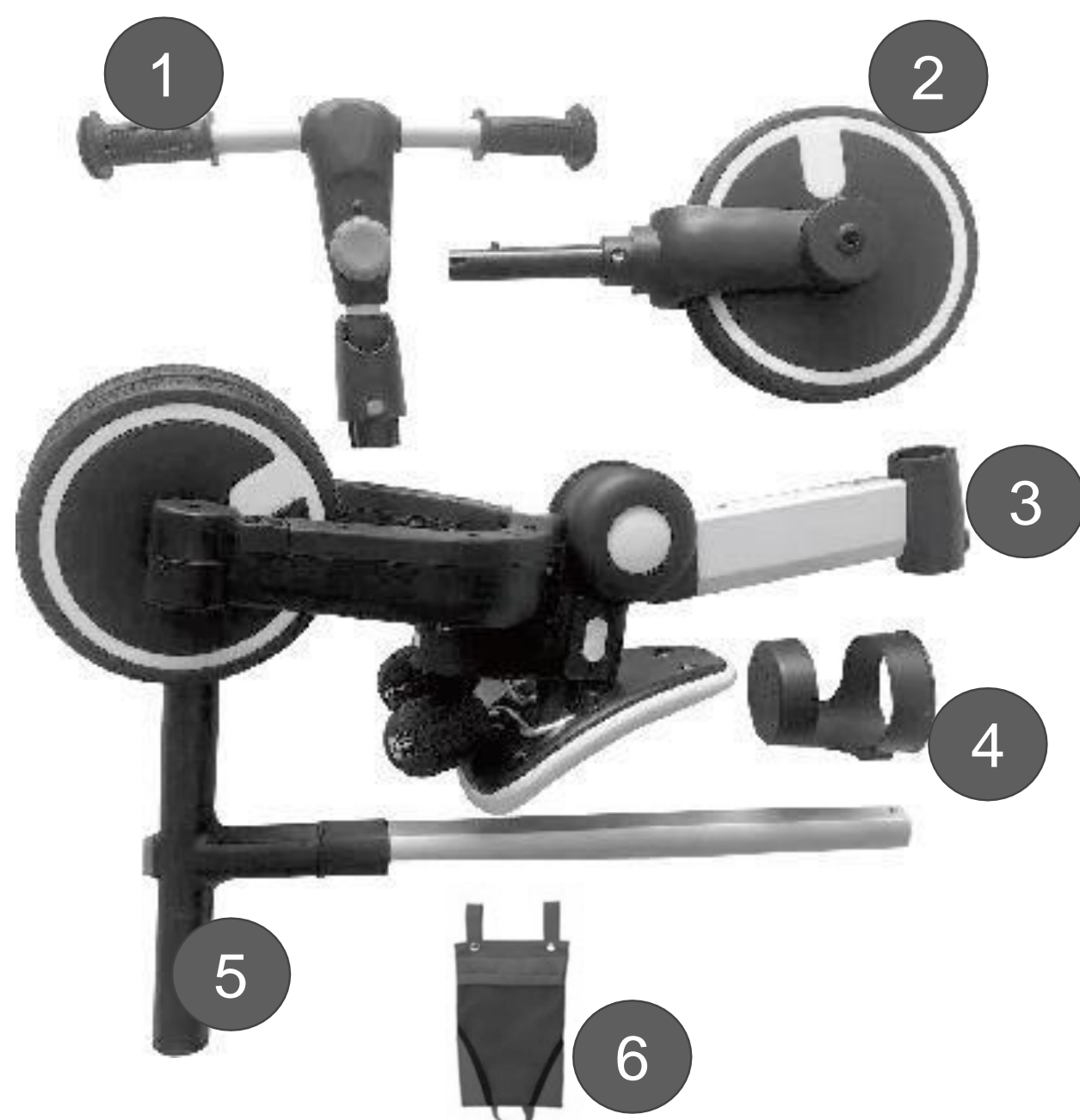

### 1.2 Zoznam dielov

1. Riadidlá
2. Predné koleso
3. Rám
4. Držiak na poháre
5. Rodičovská rukoväť
6. Zadná taška

## 2. Dôležité bezpečnostné informácie



### VAROVANIE

Používateľom a opatrovníkom sa odporúča, aby si pred použitím pozorne prečítali návod na použitie a odložili si ho pre budúce použitie, pretože môže ovplyvniť bezpečnosť dieťaťa, ak sa nepoužíva v súlade s pokynmi.

- **Varovanie!** ABY STE SA VYHLI VÁŽNEMU ZRANENIU: Vyžaduje sa nepretržitý dohľad dospelaj osoby; nikdy nepoužívajte v blízkosti motorových vozidiel; nikdy nepoužívajte v blízkosti ulíc, bazénov, kopcov, schodov alebo šikmých príjazdových ciest; Pri používaní výrobku vždy noste obuv. Nikdy nepovoľ viac ako 1 jazdca.
- **Varovanie!** Vyžaduje sa montáž pre dospelých. Nebezpečenstvo udusenia pre deti mladšie ako 3 roky - obsahuje malé časti pred montážou.
- Maximálna nosnosť je 25 kg.
- Príslušný vek je 18 – 60 mesiacov;
- ŽIADNE PREŤAŽENIE! Preťaženie alebo nesprávne použitie alebo použitie nesprávnych náhradných dielov môže spôsobiť poškodenie trojkolky alebo ju urobiť nebezpečnou.
- Na riadidlá nič nevešajte, pretože by to mohlo ovplyvniť stabilitu trojkolky.
- Ak je poškodený alebo nestabilný, okamžite ho prestaňte používať.
- Pri používaní trojkolky musí mať dieťa na očiach;
- Nepoužívajte na nebezpečných miestach, ako sú členité ulice, pouličné cesty, svahy, bazény atď., Pretože by to mohlo spôsobiť dopravné nehody alebo utopenie.
- Pod volant nedávajte žiadne časti tela vrátane rúk, hlavy a nôh.
- Nedovoľte, aby sa na výrobku naraz nachádzal viac ako jeden cestujúci.
- Táto trojkolka môže mať pred montážou potenciálne ostré hrany, špicaté hroty alebo malé časti a dospelí ju musia zostaviť. Deti musia počas jazdy nosiť obuv a ochranné pomôcky a prilby.
- Uistite sa, že jazdec drží obe ruky na riadidlách pre správne ovládanie.
- Chráňte pred ohňom.

## 3. How to Use the Product

### 3.1 Instruction (Baby Tricycle)

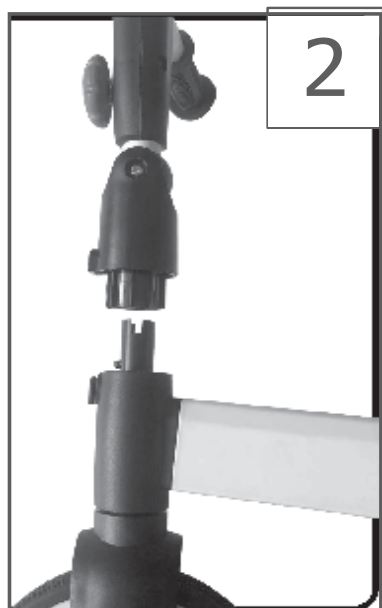

(Baby Tricycle - Parent Handle)

1. Vložte predné koleso do prednej časti rámu.
2. Zasuňte riadidlá do zvislej trubice predného kolesa.
3. Zostavte držiak pohárov na prednú stranu rámu.

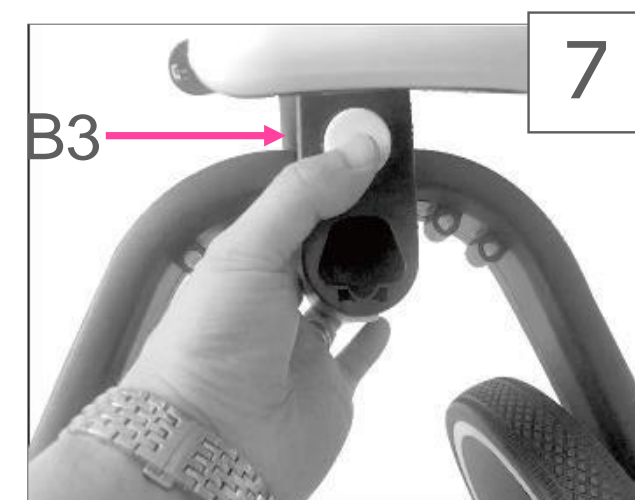
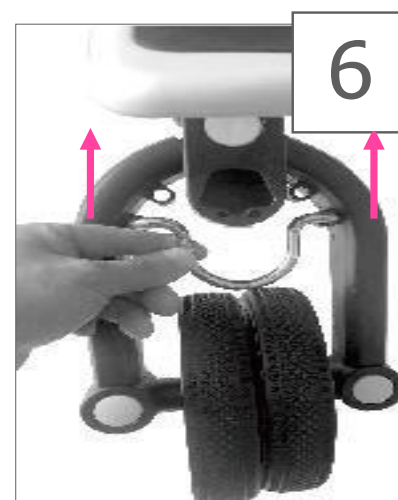
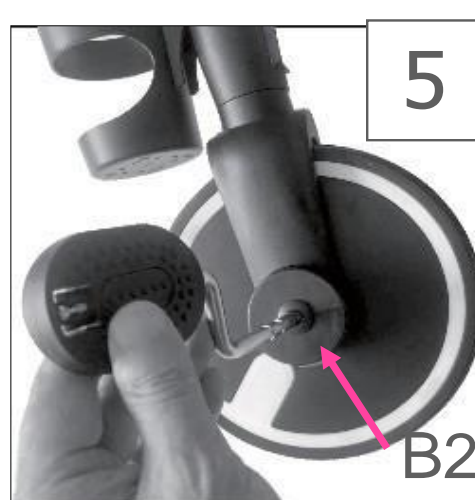
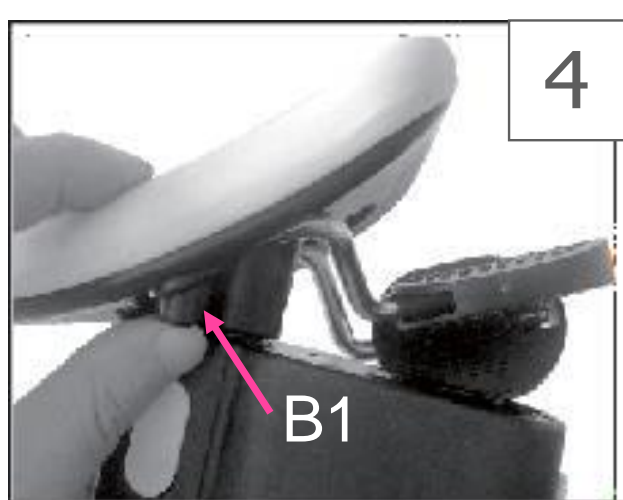

4. Stlačte tlačidlo B1, uvoľnite pedále.
5. Stlačte tlačidlo B2, zaradíte pedále na druhý prevodový stupeň.

**Uistite sa, že sa pedále neotáčajú s kolesami.**

6. Vyberte kovovú ojnici smerom nahor.
7. Stlačte horné tlačidlo B3, otvorte ľavý zadný rám; stlačte dolné tlačidlo B3. Otvorte pravý zadný rám

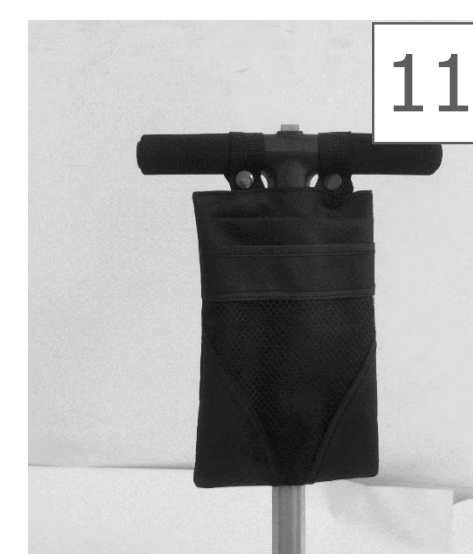
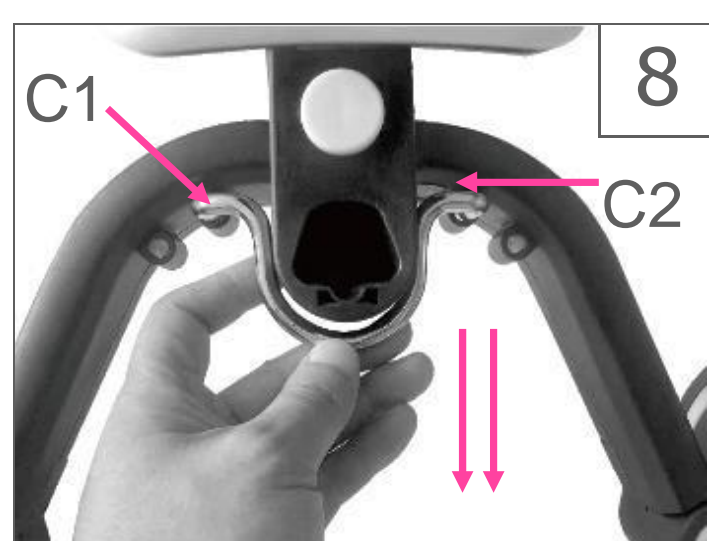

8. Namontujte kovovú ojnici medzi C1 a C2.
9. Stlačte tlačidlo B4 na oboch stranách, otočte kolesá smerom von.
10. Zasuňte rodičovskú rukoväť do určeného otvoru zadného rámu.
11. Pripevnite zadné vrecko k tlačnej tyči jednoduchým uzamknutím tlačidla okolo rukoväte tlačnej tyče.

## 3. How to Use the Product

### 3.2 Instruction(Balance Bike)

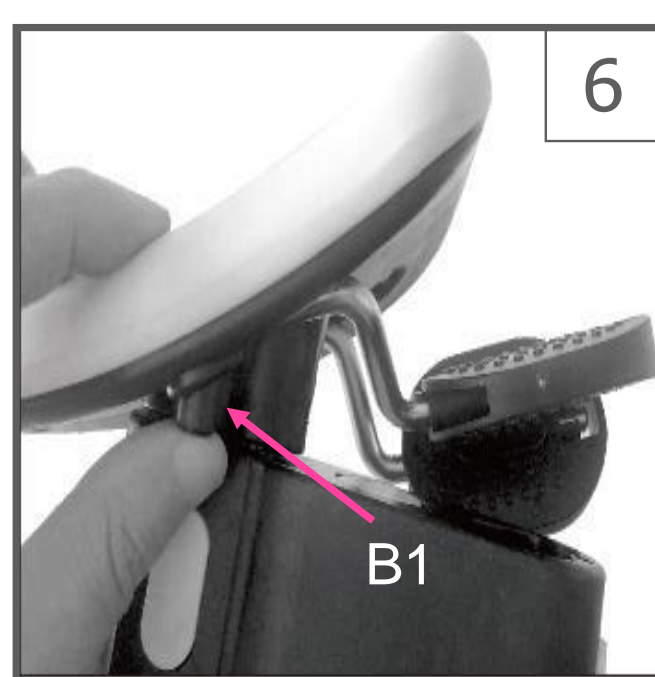
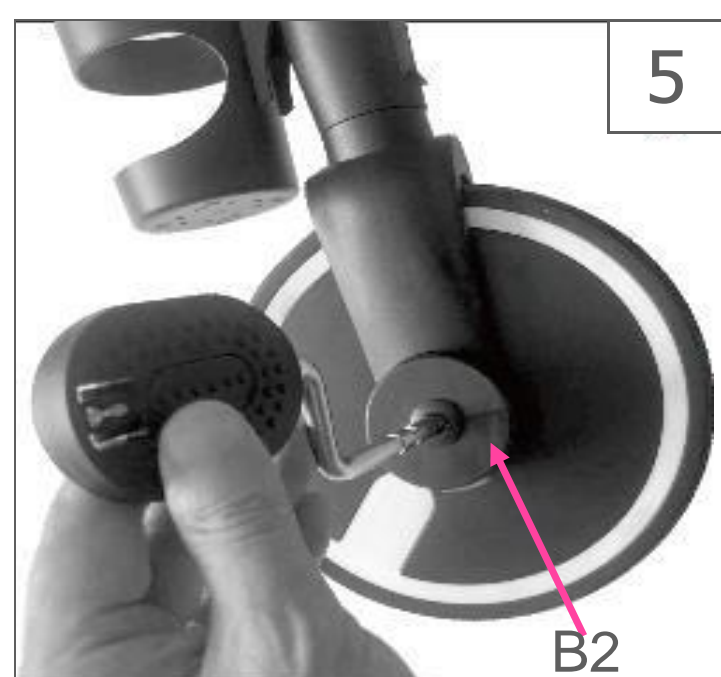
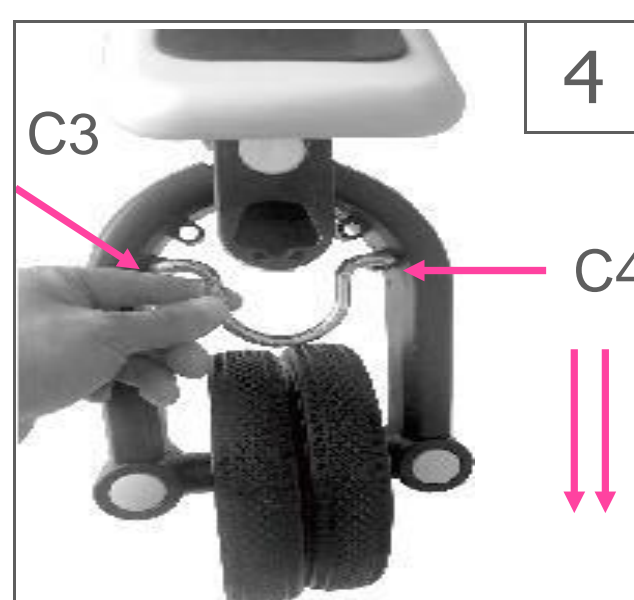
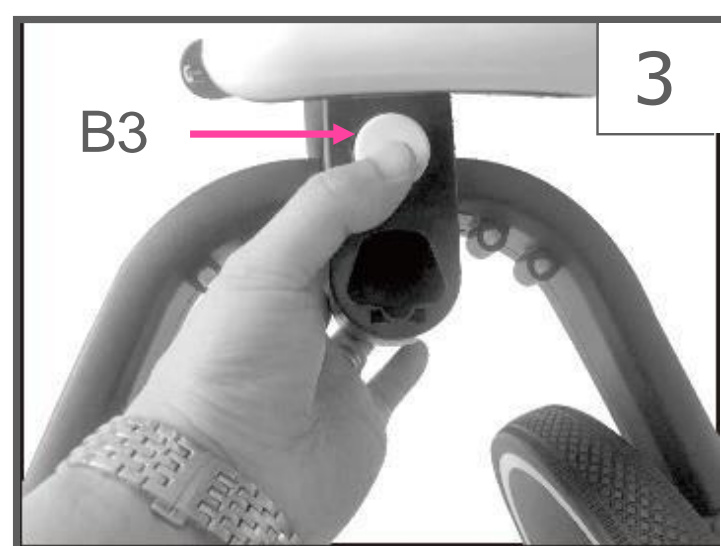
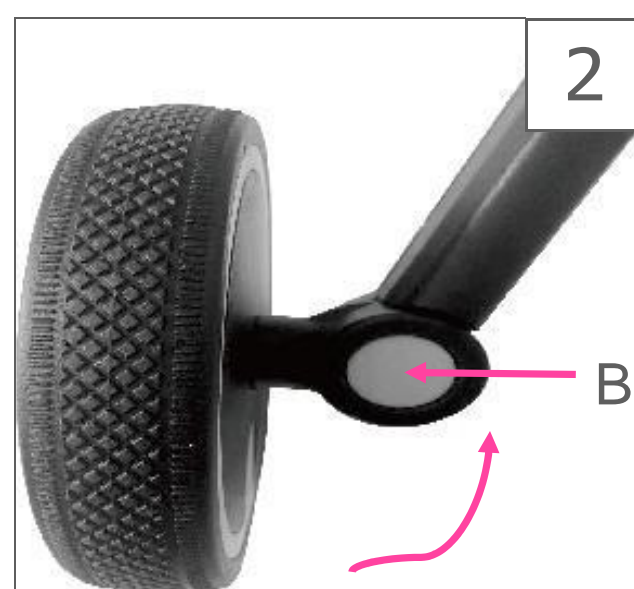
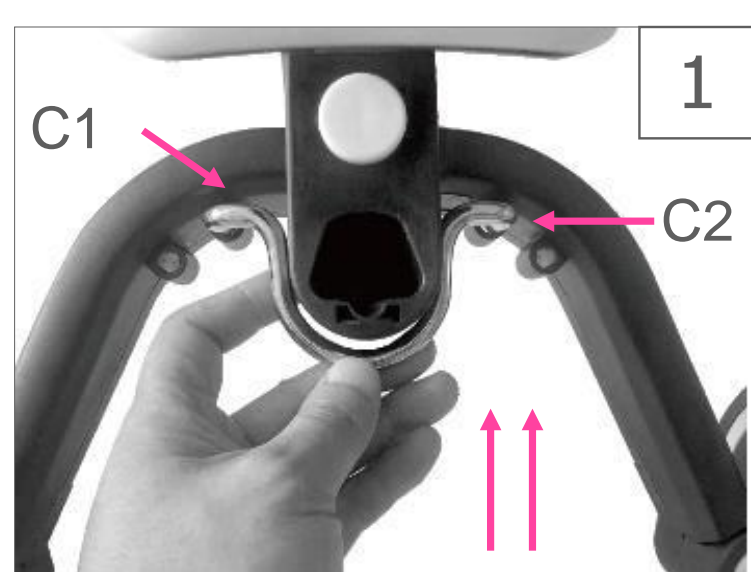

1. Vyberte kovovú ojnicu smerom nahor.
2. Stlačte tlačidlo B4, otočte kolieska dovnútra, kým nebude počuť zvuk kliknutia
3. Stlačte hornú časť dole B3, zatvorte ľavý rámček a počujte zvuk kliknutia; stlačte dolné tlačidlo B3, zatvorte pravý rámček a počujte zvuk kliknutia.
4. Medzi C3 a C4 vložte kovovú ojnicu. Uistite sa, že uzamknutie je zabezpečené.
5. Stlačte tlačidlo B2, vyberte pedále.
6. Stlačte tlačidlo B1, vložte padály na uloženie.

## 3. How to Use the Product

### 3.3 How to fold the trike

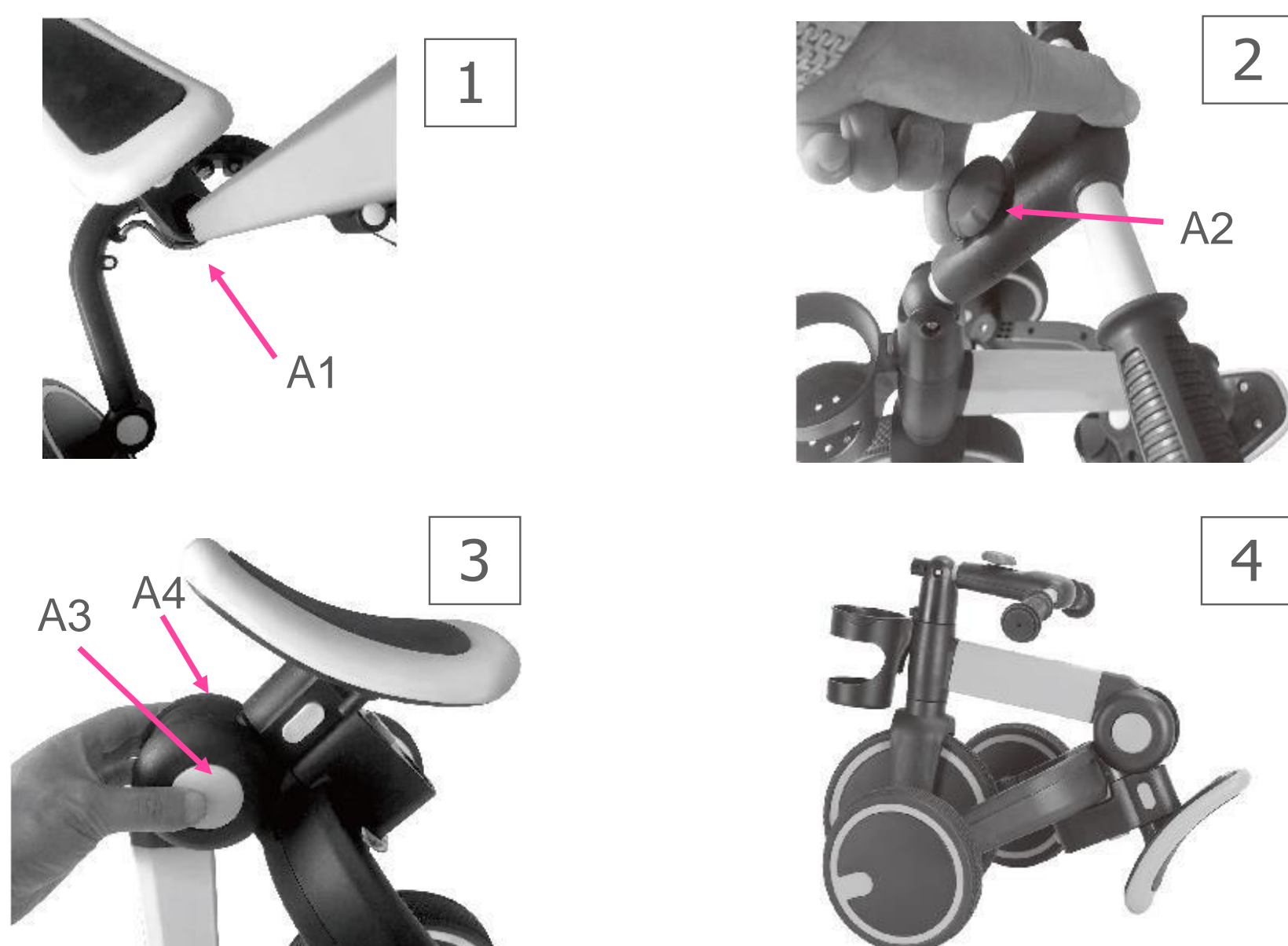

1. Stlačte tlačidlo A1, vyberte rodičovskú rukoväť.
2. Stlačte tlačidlo A2 smerom nahor a sklopné riadidlá.
3. Stlačením oboch strán tlačidiel A3 a A4 sklopite hlavný rám.
4. Skladací režim je dokončený



## 4. Údržba a starostlivosť

- Bezpečnostné kontroly: pravidelne kontrolujte výrobok, aby ste identifikovali uvoľnený alebo vykíbený prvok, najmä kolesá, pedále, sedadlo a riadidlá.
- Pravidelne kontrolujte trojkolku a uistite sa, že rám a skladacie časti sú v dobrom stave.
- Pravidelné čistenie prinesie dobrý život. Produkt utrite vlhkou handričkou a osušte suchou handričkou, aby ste zabránili tvorbe hrdze. Nepoužívajte čistiace prostriedky ani bieliace prostriedky.
- Pravidelne kontrolujte stav oderu a avulzie.
- Trojkolku neskladujte vonku, dlhodobé vystavenie slnku môže spôsobiť vyblednutie a opotrebovanie celých častí trojkolky.
- Ak sa trojkolka nepoužíva, musí sa skladovať na suchom a zatienenom mieste. Pred uskladnením sa uistite, že je trojkolka suchá .
- Na trojkolku neumiestňujte ťažké predmety.
- Neodstraňujte, nerozoberajte ani neupravujte žiadnu časť sklápacieho mechanizmu sedadla alebo brzd.
- Neskladujte trojkolku v blízkosti priameho zdroja tepla a ohňa.
- Olej môžete aplikovať na spojovacie prvky trojkolky (napr. rám, pánty riadidiel).



## 5. Ekologická likvidácia

**Varovanie: Nebezpečenstvo udusenía!** Obalový materiál je pre deti nebezpečný. Nikdy nedovoľte deťom hrať sa s obalovým materiálom.

### 5.1 Likvidácia a balenie

Balenie vašej jednotky pozostáva z materiálov, ktoré sú potrebné na zaručenie účinnej ochrany počas prepravy. Tieto materiály sú plne recyklovateľné, a preto znižujú dopad na životné prostredie. Obal vyhodíte do koša na recyklovateľné materiály.

### 5.2 Likvidácia starého zariadenia

Staré spotrebiče musia byť zlikvidované v súlade s usmerneniami a predpismi miestneho orgánu likvidácie odpadu. Informujte sa na miestnej správe o adrese najbližšieho recyklačného strediska a doručte tam svoj spotrebič.

Symbol preškrtnutého odpadkového koša na odpade z elektrických alebo elektronických zariadení označuje, že na konci svojej životnosti sa nesmie likvidovať spolu s domovým odpadom. Zberné miesta na odpad z elektrických a elektronických zariadení sú vo vašom okolí k dispozícii bezplatne. Adresy môžete získať od svojho mesta alebo miestnej samosprávy. O ďalších nami vytvorených možnostiach vrátenia tovaru sa môžete dozvedieť na našej webovej stránke

[www.fable-kids.com](http://www.fable-kids.com)

Separovaný zber odpadu z elektrických alebo elektronických zariadení má umožniť opätovné použitie, recykláciu alebo iné formy zhodnocovania odpadu z elektrických alebo elektronických zariadení a zabrániť negatívnym dôsledkom zneškodňovania odpadu na životné prostredie a zdravie ľudí.



## EÚ vyhlásenie o zhode

My

Canbolat Vertriebsgesellschaft mbH  
Gneisenaustraße 10-11  
97074 Würzburg  
Nemecko

Na našu výhradnú zodpovednosť vyhlasujeme, že výrobok  
Značka:

Fable Kids

Názov tovaru: Detská  
trojkolka Číslo modelu:  
Emma

EAN: 4252023107181 / 4252023107198 / 4252023107204

na ktoré sa vzťahuje toto vyhlásenie, je v súlade s  
požiadavkami smerníc  
2019/1922/EÚ  
2009/48/ES

Zhoda bola skontrolovaná v súlade s týmito  
harmonizovanými normami EN  
SK 71-1: 2014+A1: 2018  
SK 71-2: 2020  
SK 71-3: 2019  
SK 71-3:2019+A1:2021

Miesto a dátum vydania Würzburg, 01.08.2023

Podpis:



Korhan Canbolat, generálny riaditeľ

# FableKids

love inspired.



Adresa kancelárie:  
Fablekids  
Gneisenaustraße 10-11  
D-97074 Würzburg

Spiatočnú adresu nájdete v tiráži: <https://www.fable-kids.com> om IČ DPH:

DE 263752326

Súd obchodného registra je Würzburg, HRB 10082

Reg. OEEZ – č. DE 61617071



Office address: FableKids • Gneisenaustraße 10-11 •  
97074 Würzburg



Our customer service number:  
Tel. +44 (0) 208 068 5604



E-Mail: [info@fable-kids.com](mailto:info@fable-kids.com)

