

AREBOS

Robotický čistič bazénů

AR-HE-PRAPP



Dodržte všechna bezpečnostní opatření v tomto návodu k použití, abyste zajistili bezpečné používání.



Děkujeme za důvěru v AREBOS.

Index obsahu

1 Úvod a bezpečnostní pokyny	3
2 Rozsah dodávky.....	8
3 Ovládání aplikace	8
4 Provoz robotického čističe bazénů.....	9
5 Údržba a skladování	12
6 Řešení problémů	14
7 Specifikace	15
8 Ekologická likvidace.....	16
EU prohlášení o shodě	17

Děkujeme, že jste si zakoupili náš produkt. Před prvním použitím výrobku si pečlivě přečtěte návod k použití. Pokud výrobek předáte třetí osobě, je nutné s ním předat i tento návod k použití. Návod k použití si uschovejte pro budoucí použití. Výkresy v této příručce se nemusí shodovat s fyzickými objekty. Podívejte se prosím na fyzické objekty.

1 Úvod a bezpečnostní pokyny

Úvod

- Tento návod k obsluze je určen k tomu, aby vás seznámil s instalací, používáním a údržbou produktu. Chcete-li zařízení nainstalovat bezpečně a správně, přečtěte si prosím uživatelskou příručku, **než** začnete.

Symbolsklärung



Varování! Pečlivě si přečtěte bezpečnostní předpisy. Nedodržení bezpečnostních opatření může mít za následek vážné zranění nebo poškození. Návod k použití uschovejte na bezpečném místě.



Náznak! Odpojte jej!



Varování! Nebezpečí úrazu elektrickým napětím!



Při používání této položky buďte opatrní!

! VAROVÁNÍ! Tento signální symbol/slovo označuje nebezpečí se středním stupněm rizika, které, pokud se mu nevyhnete, může mít za následek smrt nebo vážné zranění.

! OPATRNOST! Tento signální symbol/slovo označuje nebezpečí s nízkým stupněm rizika, které, pokud se mu nevyhnete, může vést k lehkému nebo středně těžkému zranění.

Náznak! Tento signální symbol/slovo varuje před možnými škodami na majetku.



Tento výrobek **nesmí** být likvidován s domovním odpadem!





Označení CE lze použít k označení, že výrobek je v souladu s právními ustanoveními evropských právních norem, a proto s ním lze obchodovat v rámci Evropského společenství.

Vážený majiteli: Děkujeme, že jste si vybrali robotický čistič bazénů. Chcete-li dosáhnout optimálního výkonu, přečtěte si a postupujte podle následujících kroků:

1. Filtrační sáčky by měly být důkladně vyčištěny po každém použití nebo tak často, jak je to nutné, aby byl zajištěn optimální výkon čističe.
2. Před použitím čističe, a zejména při prvním otevření bazénu, odstraňte z bazénu všechny větší předměty, které by mohly ovlivnit výkon čističe. Pokud je bazén nadměrně znečištěný, často čistěte filtrační sáčky.
3. Čistič se může zastavit uprostřed bazénu a během čisticího cyklu se sám otočit. Toto je normální součást naprogramovaného cyklu.
4. **NEZAČÍNEJTE** čistič z vody. Tlačítko napájení by mělo být přepnuto do polohy "I" pouze tehdy, když je zařízení ponořené. Zařízení se automaticky vypne, ale po dokončení čištění zařízení je nejlepší přesunout tlačítko napájení do polohy "O".
5. Připojení elektrického napájení musí provést kvalifikovaný elektrikář a musí odpovídat IEC 60364-1. Doporučuje se, aby napájení tohoto stroje zahrnovalo buď zařízení na poruchový proud, které přeruší napájení, když svodový proud do země překročí 30 mA po dobu 30 ms, nebo zařízení, které detekuje zemský kruh.
6. Napájecí skříň (včetně bezpečnostního izolovaného transformátoru) bazénového čističe musí být umístěna minimálně 3.5 metru od okraje bazénu a minimálně 2.5 metru nad horní částí bazénu (vnější zóna 1 podle IEC 60364-7-702).
7. Délka napájecího kabelu napájecí skříně je maximálně 0,5 metru.

OPATRNOST!

1. Tento spotřebič mohou používat děti ve věku 8 let a starší a osoby s omezenými fyzickými, smyslovými nebo duševními schopnostmi nebo s nedostatkem zkušeností a znalostí, pokud jsou pod dohledem nebo jsou poučeny o bezpečném používání spotřebiče a rozumí souvisejícím nebezpečím. Dětem není dovoleno hrát si se zařízením. Čištění a údržbu uživatelem nesmí provádět děti bez dozoru.
2. Pokud je napájecí kabel poškozen, musí být vyměněn výrobcem, jeho servisním zástupcem nebo podobně kvalifikovanou osobou, aby se předešlo nebezpečí.
3. Čerpadlo musí být napájeno proudovým chráničem (RCD) se jmenovitým poruchovým provozním proudem nejvýše 30 mA.
4. Nepoužívejte čistič, pokud jsou v bazénu lidé.
5.  **OPATRNOST!** Ovládací skříňka zařízení musí být bezpečně připevněna k podlaze nebo stěně! Nikdy neprovozujte zařízení bez předchozí opravy ovládací skříňky!
6.  **OPATRNOST!** Ovládací skříňka musí být upevněna v minimální vzdálenosti 3,5 m od okraje bazénu!"
7.  **OPATRNOST!** Zařízení smí být používáno pouze s napájecím adaptérem dodaným se zařízením.

Důležitá bezpečnostní opatření

- Vaše bezpečnost je pro nás nejdůležitější. Před instalací a použitím produktu si proto přečtěte uživatelskou příručku. Pokud si nejste jisti některými informacemi v této příručce, obraťte se na prodejce, u kterého jste zařízení zakoupili.
- **⚠ VAROVÁNÍ!** Přečtěte si všechny bezpečnostní pokyny a pokyny k použití. Nedodržení bezpečnostních pokynů může vést k úrazu elektrickým proudem, požáru a/nebo vážnému zranění. Uchovejte všechny bezpečnostní pokyny a pokyny k použití pro budoucí použití.
- **NEPOUŽÍVEJTE výrobek**, pokud jste si ještě nepřečetli návod k použití.
- Před zahájením instalace se ujistěte, že jste si důkladně přečetli návod k použití a porozuměli jeho obsahu.
- Pokyny jsou v zájmu vaší bezpečnosti.
- **⚠ VAROVÁNÍ! Zadušení!** Obalový materiál je pro děti nebezpečný. Nikdy nedovolte dětem, aby si hrály s obalovým materiálem.

Upozornění pro uživatele: Tato příručka obsahuje důležité informace, které vám pomohou s obsluhou a údržbou tohoto bazénového čističe. Uchovejte si jej pro referenci.

⚠ VAROVÁNÍ! Před instalací tohoto produktu si přečtěte a dodržujte všechna uvedená varování a pokyny. Nedodržení bezpečnostních varování a pokynů může mít za následek vážné zranění, smrt nebo poškození majetku. Spotřebitelské informační a bezpečnostní služby po instalaci, provozu a údržbě podle informací v tomto návodu. Ujistěte se, že jste si přečetli a dodržovali všechna varování a opatření.

<p>⚠ NEBEZPEČÍ!</p>	<p>Nebezpečí úrazu elektrickým proudem nebo úrazu elektrickým proudem Napájecí zdroj tohoto produktu musí být instalován v souladu se všemi platnými místními pravidly a nařízeními. Nesprávná instalace bude mít za následek úraz elektrickým proudem, který může mít za následek smrt nebo vážné zranění uživatelů bazénu nebo jiných osob v důsledku úrazu elektrickým proudem a může také způsobit poškození majetku.</p>
<p>⚠ VAROVÁNÍ!</p>	<p>Nehrajte si s čističem nebo kabelem a neaplikujte jej na tělo. Může zachytit nebo roztrhnout vlasy nebo části těla. Kabely mohou plavce zakopnout nebo zamotat, což může vést k utonutí.</p>
<p>⚠ VAROVÁNÍ!</p>	<p>Ovládací skříňka zařízení musí být bezpečně připevněna ke stěně podlahy. Nikdy neprovozujte zařízení bez upevnění.</p>
<p>⚠ VAROVÁNÍ!</p>	<p>Abyste snížili riziko zranění, nedovolte dětem používat nebo si hrát s čističem bazénů.</p>
<p>⚠ OPATRNOST!</p>	<p>Před instalací čističe byste se měli seznámit s krytem čističe. Čistič není určen k automatickému čištění schodů nebo práci pod solárním krytem. Není také určen k počátečnímu čištění pro instalaci nového bazénu.</p>

Důležité bezpečnostní informace

DŮLEŽITÉ BEZPEČNOSTNÍ INFORMACE

Automatický bazénový vysavač CLEANER byl vyroben s maximální péčí a ohledem na bezpečnost. Doporučujeme, aby se následující bezpečnostní opatření stala součástí bezpečnostních předpisů vašeho bazénu:

ULOŽTE TÉTO POKYNY

1. PŘED ZAPOJENÍM DO ELEKTRICKÉ ZÁSUVKY VŽDY VLOŽTE STROJ DO VODY.
2. PRO BEZPEČNOST PLAVCŮ JE DŮLEŽITÉ ZAŘÍZENÍ IHNED PO POUŽITÍ VYJMOUT. TO MŮŽE TAKÉ ZLEPŠIT ŽIVOTNOST VAŠEHO VYSAVAČE.
3. UJISTĚTE SE, ŽE JE STROJ PŘIPOJEN POUZE K UZEMNĚNÉ ZÁSUVCE VYBAVENÉ SCHVÁLENÝM A SPRÁVNĚ FUNKJÍCÍM ZEMNÍM JISTIČEM (GFCI).
4. NEMANIPULUJTE SE SPOTŘEBIČEM, KDYŽ JE ZAPOJEN DO ELEKTRICKÉ ZÁSUVKY.
5. NEPOUŽÍVEJTE PRODLUŽOVACÍ KABEL. MOHLO BY TO PŘEDSTAVOVAT BEZPEČNOSTNÍ RIZIKO A/NEBO POŠKODIT VÁŠ VYSAVAČ.
6. **VŽDY SE DRŽTE MIMO BAZÉN, KDYŽ JE PUTZER V PROVOZU.**
7. NIKDY NEDOVOLTE, ABY SE ZÁSTRČKA DOSTALA DO BAZÉNU.
8. NEPOUŽÍVEJTE STROJ Z VODY. TO BUDE MÍT ZA NÁSLEDEK POŠKOZENÍ TĚSNĚNÍ MOTORU A ZTRÁTU ZÁRUKY.
9. NEVYTAHUJTE STROJ Z BAZÉNU PROTI BOČNÍ STĚNĚ. MOHLO BY DOJÍT K POŠKOZENÍ JEDNOTKY A/NEBO STĚNY BAZÉNU.
10. NEZAKOPÁVEJTE PROVÁZEK. POŠKOZENÉ KABELY VYMĚŇTE.
11. VAROVÁNÍ - ABYSTE SNÍŽILI RIZIKO ZRANĚNÍ, NEDOVOLTE DĚTEM POUŽÍVAT TENTO VÝROBEK, POKUD NEJSOU NEUSTÁLE PEČLIVĚ SLEDOVÁNY.
12. POKUD JE PŘÍVODNÍ KABEL DAM, MUSÍ BÝT VYMĚNĚN VÝROBCEM, JEHO SERVISNÍM PRACOVNÍKEM NEBO PODOBNĚ KVALIFIKOVANOU OSOBOU, ABY SE PŘEDEŠLO NEBEZPEČÍ.

I když byl ČISTIČ provozován co nejbezpečněji, doporučujeme, abyste při manipulaci s vysavačem věnovali přiměřenou pozornost a často kontrolovali napájecí kabel, zda není poškozený nebo opotřebovaný, stejně jako u jakéhokoli jiného elektrického spotřebiče. Po použití vyjměte zařízení a opláchněte jej čistou vodou a odstraňte všechny zákruty, které mohou být přítomny v kabelu.

PREVENTIVNÍ ÚDRŽBA

Chcete-li maximalizovat efektivitu a zachovat dlouhodobý servis vaší jednotky, doporučujeme následující:

- Po použití celý spotřebič důkladně opláchněte.
- Po každém použití filtrační sáčky důkladně vyčistěte – ucpaný filtr může drasticky snížit účinnost.
- Po každém použití odstraňte všechny zákruty ve šňůře. Pokud zařízení funguje správně, kroucení by mělo být minimální. Pokládání šňůr, které jsou narovnány na slunci, je užitečné.
- Nenechávejte zařízení "vychladnout" ve vodě.
- Často kontrolujte filtrační sáčky. V případě potřeby vyměňte.

Další upozornění a opatření

⚠ VAROVÁNÍ! Váš čistič by se neměl používat, když lidé plavou v bazénu. Nedovolte plavcům vstup do bazénu, pokud je bazénový čistič v provozu.

⚠ VAROVÁNÍ! Udržujte čistič mimo dosah dětí nebo jej používejte pod přísným a přísným dohledem dospělé osoby.

⚠ VAROVÁNÍ! NEZAPÍNEJTE čistič bazénu, pokud není ponořen ve vodě. Provoz čističe z vody může způsobit vážné poškození a ztrátu záruky.

⚠ VAROVÁNÍ! Před vyjmutím čističe z bazénu vždy nezapomeňte vypnout napájecí adaptér a odpojit jej.

⚠ VAROVÁNÍ! NEVYTAHUJTE BAZÉNOVÝ ČISTIČ Z BAZÉNU POMOCÍ KABELU.

⚠ VAROVÁNÍ! Tento čistič používejte pouze tehdy, když je teplota vody 10-35 ° C a hloubka bazénu je 0.5 m až 3 m. Čistič je navržen tak, aby byl vhodný pro bazén o rozloze 100 m².

⚠ VAROVÁNÍ! Řídicí jednotku skladujte na suchém místě 3.5 m od bazénu.

Spustit

Čisticí robot je druh podvodního čističe, je plně automatický. Používá se hlavně k čištění nečistot a nečistot, jako jsou vlasy, listí a písek ze dna bazénu, stěny bazénu a vodorysky. Pokud jej vložíte do bazénu po prvním nastavení programu, může čisticí robot automaticky změřit velikost bazénu, automaticky navrhnout pracovní trasu a bazén sám vyčistit.

2 Rozsah dodávky

Členění dílů a vyměnitelné kusovníky

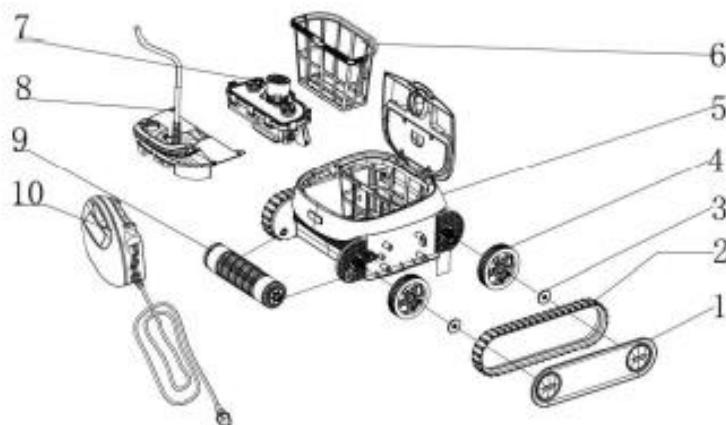

1. Blatník (levý a pravý)
2. Hnací řemen
3. Upevňovací matice pro hnací kola
4. Kola
5. Korpus
6. Filtrační koš
7. Motorové skříňě
8. Plovoucí hadice
9. Vordere Walze
10. Ovládací skříňka

3 Ovládání aplikace

Bazénového robota můžete snadno ovládat pomocí aplikace.

Aplikaci si můžete zdarma stáhnout z Google Play nebo App Store. Typ

Chcete-li to provést, zadejte do vyhledávacího pole "Cipu" a nainstalujte aplikaci.

Navázání připojení Bluetooth:

1. Stiskněte Připojit
2. V dalším kroku vyberte bazénového robota ze seznamu zařízení



Aktivieren Sie die Bluetooth-Verbindung um fortzufahren.

Gerät verbinden

Máte následující možnosti nastavení:

<p>Ruční ovládání</p>  <p>Manuelle Steuerung</p>	<p>Nasměrujte robota požadovaným směrem nebo pozastavte</p> 
<p>Nastavení požadovaného provozního režimu</p>  <p>Betriebsart</p>	<p>1. Čištění podlah čistit pouze dno bazénu a zvýšit účinnost čištění</p> <p>2. Univerzální čištění Všestranné čištění, včetně dna bazénu; Stěna bazénu a vodoryska.</p> <p>3. Čára ponoru pro rychlé čištění vodorysky.</p>
<p>Osobní nastavení</p>  <p>Persönliche Einstellungen</p>	<p>Zde můžete provést vlastní nastavení</p>

4 Provoz robotického čističe bazénů

 VAROVÁNÍ!	<p>Váš čistič by se neměl používat, když lidé plavou v bazénu.</p>
 VAROVÁNÍ!	<p>Připojení elektrického napájení musí provést kvalifikovaný elektrikář a musí odpovídat IEC 60364-1. Doporučuje se, aby napájení tohoto stroje zahrnovalo buď zařízení na poruchový proud, které přeruší napájení, když svodový proud do země překročí 30 mA po dobu 30 ms, nebo zařízení, které detekuje zemský kruh.</p>



VAROVÁNÍ!

Nedovolte plavcům vstup do bazénu, pokud je bazénový čistič v provozu. NEZAPÍNEJTE bazénový čistič, pokud není ponořený ve vodě. Provoz čističe z vody může způsobit vážné poškození a bude mít za následek ztrátu záruky. Před vyjmutím čističe z bazénu vždy nezapomeňte otočit napájecí zdroj do polohy "O" a odpojit jej ze zásuvky.

OBECNÉ

Blahopřejeme! Mají nejpokročilejší automatický čistič bazénů. Robot se snadno používá a pomůže vám vyčistit váš bazén. Robot provozovaný podle tohoto návodu vyčistí váš bazén rychle a efektivně.

PŘED POUŽITÍM SI PEČLIVĚ PŘEČTĚTE A DODRŽUJTE VŠECHNY POKYNY VÁŠ ČISTIČ KŮL.

Poškození, změna barvy nebo křehkost povrchu bazénu mohou být časem způsobeny samostatně nebo v kombinaci s věkem, nesprávným chemickým složením bazénové vody, nesprávnou instalací a dalšími faktory. Zákazník tímto odmítá veškeré nároky a zbavuje výrobce veškerých nároků na poškození bazénových čističů nebo vinylových fólií v bazénu zákazníka v důsledku používání a/nebo provozu čističe. Výrobce za žádných okolností nenese odpovědnost za jakékoli ztráty nebo škody, ať už přímé, následné nebo náhodné, vyplývající z použití nebo nemožnosti používat čistič v bazénu zákazníka.

FUNKCE

- Čistič bazénů drhne, vysává a filtruje váš bazén samostatně.
- Žádná instalace, žádné přílohy. Stačí jej vložit a zapnout. Je to zcela automatické.
- Elektronická autodiagnostika a ochrana proti přetížení.
- Lze jej obsluhovat ve všech formách bazénů.

NÁVOD K OBECNÉMU POUŽITÍ

Vyjměte ČISTIČ tak, že umístíte krabici na dno a vyjmete ji z krabice, jak je znázorněno. Pokud je součástí balení vozík Caddy, ČISTIČ a napájecí zdroj jsou předem smontovány na vozíku.

Návod k použití

Stručný úvod

1. Začátek/Stop
Mohl by automaticky měřit velikost bazénu a nastavit pracovní cyklus.
2. Pouze režim čištění podlah
Čistěte pouze dno bazénu, abyste zvýšili účinnost čištění
3. Univerzální režim čištění
Všestranné čištění, včetně dna bazénu; Stěna bazénu a vodoryska.
4. Režim čištění pouze vodorysky
Pouze pro rychlé čištění vodorysky.

5. Ovládání pomocí aplikace (není k dispozici pro všechny modely)
Ovládání čističe přes Bluetooth a čištění bazénu.

Návod k použití

1. Zapojte plovoucí napájecí kabel.

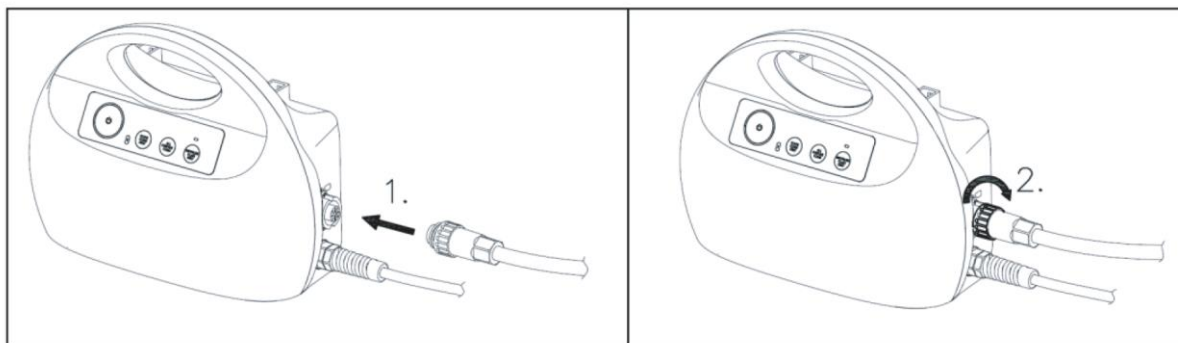

2. Umístěte napájecí zdroj tak, aby byl přibližně uprostřed dlouhé strany bazénu ve vzdálenosti 3.5 m / 11.5 stop. Pokud máte obdélníkový nebo oválný bazén, doporučuje se fixace uprostřed delší strany.

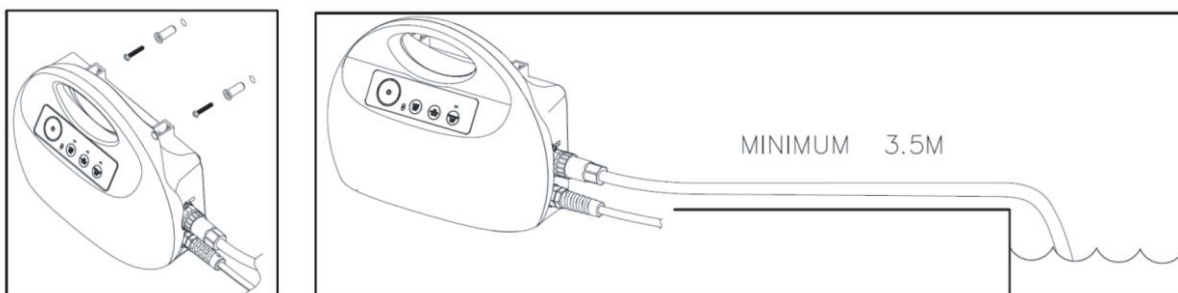

3. Umístěte bazénový čistič do bazénu. Uvolněte bazénový čistič a nechte jej klesnout na dno bazénu. Ujistěte se, že plovoucí kabel je bez překážek.
4. Zapněte napájení (230V AC 50HZ) v poloze I. Rozsvítí se jeden ze tří režimů. Stiskněte tlačítko režimu, který chcete spustit, a poté stiskněte tlačítko ON/OFF, bazénový čistič bude nyní pokračovat v provozu, dokud nedosáhne konce čistícího cyklu.
5. Nastavení režimu: Stiskněte tlačítko ON/OFF, vyberte režim, stisknutím tlačítka ON/OFF spustíte čistič.

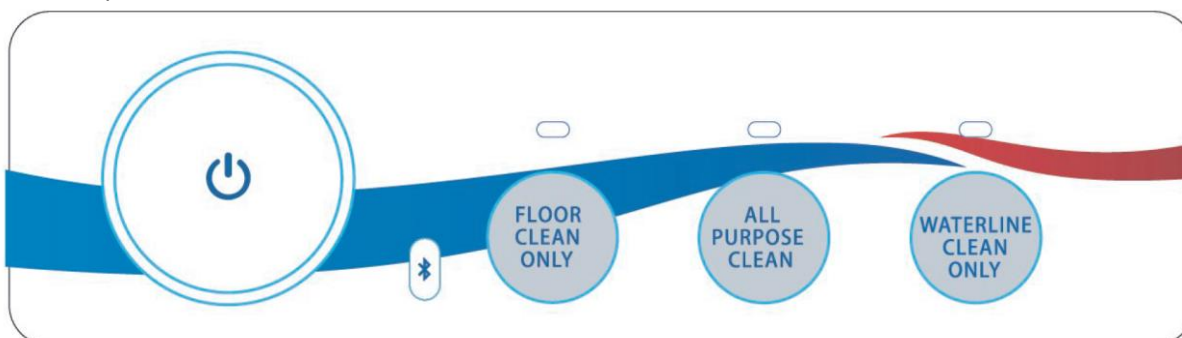

6. Kontrolky %

VEDL Světlo	Stav	Indikace
Bílý	Na	Normální provoz bazénového čističe
Bílý	Dvakrát blikne	Práce pozpátku po setkání s překážkami
Bílý	Vždy bliká	Bluetooth komunikace s bazénovým čističem nebo pohotovostní stav
Červený	Na	Ochrana proti přetížení nebo naprázdno Nechte čistič klesnout na dno bazénu a Stiskněte ON/OFF pro opětovné spuštění.

⚠ OPATRNOST! Při tahání za kabel jej převalujte z ruky přes ruku, **NEOTÁČEJTE** jej kolem paže. Plovoucí kabel by měl být před a po práci rovný.

NEVSTUPOUJTE DO BAZÉNU, KDYŽ JE V PROVOZU ÚKLIDOVÁ SLUŽBA

Rozsah provozní teploty vody pro CLEANER je mezi 10 °C a 35 °C.

Provozní hloubka CLEANER je minimálně 0,5 m a maximálně 3 m.

Po každém použití vyjměte ČISTIČ z bazénu. Pokud necháte ČISTIČ trvale v bazénu, může to mít za následek další požadavky na servis.

5 Údržba a skladování

Běžná údržba

1. Čištění filtračního koše
Vypněte čistič bazénu. Otevřete kryt filtru. Vyčistěte filtrační koš hadicí. Vložte čistý filtrační koš a zavřete kryt filtru.

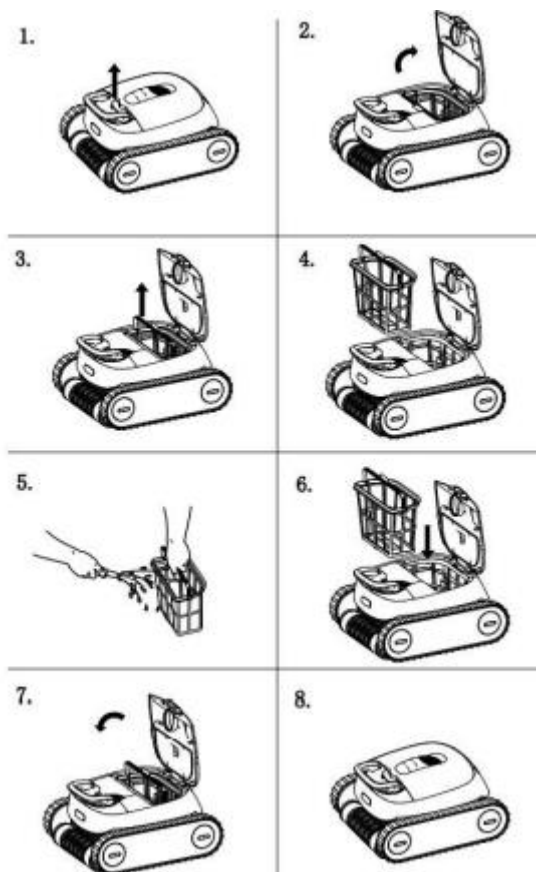

Ujistěte se, že je napájení vypnuté a odpojené.

Důrazně se doporučuje vyčistit filtrační koš po každém čisticím cyklu.

⚠ VAROVÁNÍ! Před čištěním jakýchkoli pohyblivých částí odpojte napájecí zdroj ze zásuvky.

2. Běžná údržba plovoucího kabelu

Plovoucí kabel lze zkroutit po 8 hodinách nepřetržité práce, před opětovným spuštěním bazénového čističe kabel odšroubujte. Po každém použití kabel srolujte tak, aby nebyl zalomený.

Skladování

Pokud jste mimo vodu, skladujte ČISTIČ na suchém a stinném místě při teplotách mezi 4 °C a 46 °C.

Péče o kabely

Při dalším používání lze kabel navinout (jako telefonní kabel). Chcete-li to napravit, budete pravidelně

Při natahování kabelu na slunci byste měli odstranit všechny zkroutené kabely.

Důležité: Kabel by měl být pravidelně kontrolován, zda není poškozen zvenčí.

Důležité tipy

- Čištění filtračních sáčků po každém použití maximalizuje výkon zařízení.
- Vyměňte opotřebované kartáče.
- V bazénu s obvykle vysokým obsahem vápníku se doporučuje čistit filtr častěji.
- Uschovejte si původní krabici CLEANER pro delší skladování nebo přepravu, pokud CLEANER vyžaduje servis prodejce.

- **Utěsněná motorová jednotka a napájecí zdroj neobsahují žádné části, které by mohl uživatel opravit.**
- **Pokud jej otevřete, vaše záruka automaticky vyprší.**
- Před uvedením zařízení do provozu odstraňte z bazénu předměty, jako jsou teploměry, hračky a podobně. Takové předměty mohou ucpat čistič a způsobit poškození jednotky a/nebo vašeho bazénu.

6 Řešení problémů

Symptom	Možný důvod	Nápravné opatření
Čistič bazénu se pohybuje, ale bazén nečistí	Ucpaný filtrační koš	Čištění filtračního koše
Čistič bazénu se nepohybuje	Překážka blokuje kolo Překážka blokuje hnací řemen	Odpojte napájecí zdroj. Otevřete kryt oběžného kola a zkontrolujte, zda v oběžném kole není nic zachyceno. Ujistěte se, že nic neblokuje pásy nebo kola.
Vklady z vývodu	Filtrační koš je rozbitý	Výměna filtračního koše
	Filtrační koš je plný	Čištění filtračního koše
Plovoucí kabel je zalomený	Příliš dlouhá práce, více než 8 hodin	Před restartováním odstraňte plovoucí kabel.
Přestaňte pracovat	Ochrana proti přetížení nebo naprázdno	Nechte čistič klesnout na dno bazénu a stisknutím tlačítka ON/OFF začněte znovu.

7 Specifikace

Specifikace	
Model produktu	AR-HE-PRAPP
Článek	4260627428526
Rozměr produktu	470 x 410 x 255 mm
Rozměry balení	Rozměry 695 x 470 x 400 mm
Hmotnost produktu	cca 13,4 KG
Hmotnost balení	cca 17,3 KG
Čistící plocha	Všude kolem
Přesnost filtrace	≥160 μm
Délka plovoucího kabelu	17 milionů
Rychlost filtru	14-18 m ³ /h
Výstupní napětí	24 V Gleichstromu
Výstup	4.5 A
Vstupní napětí	230 V
Frekvence	50 Hz
Koňská síla	150 W
Třída IP pro ovládací skříň	Krytí IP54
Třída IP pro motor	IPx8

Vyhrazujeme si právo provádět technické a vizuální změny položky v rámci vylepšení produktu.

8 Ekologická likvidace

⚠ VAROVÁNÍ! Zadušení! Obalový materiál je pro děti nebezpečný. Nikdy nedovolte dětem, aby si hrály s obalovým materiálem.

Likvidace a balení

- Obal vašeho zařízení je vyroben z materiálů, které jsou nezbytné pro zaručení účinné ochrany během přepravy. Tyto materiály jsou plně recyklovatelné, čímž se snižuje dopad na životní prostředí. Obal vyhodte do koše na recyklovatelné materiály.

Likvidace starého zařízení

- Odpadní zařízení musí být zlikvidováno v souladu se směrnicemi a předpisy pro místní likvidaci odpadu. Obráťte se na místní správu a zjistěte adresu nejbližšího recyklačního střediska a odevzdejte tam své zařízení.



Symbol přeškrtnutého odpadkového koše na OEEZ znamená, že na konci své životnosti nesmí být vyhozen do domovního odpadu. Pro bezplatné vrácení jsou ve vaší oblasti k dispozici sběrná místa pro odpadní elektrická a elektronická zařízení. Adresy můžete získat od svého města nebo místní samosprávy. O dalších možnostech vrácení, které jsme vytvořili, se můžete www.arebos.de dozvědět na našich webových stránkách.



Účelem odděleného sběru OEEZ je zabránit opětovnému použití, recyklaci nebo jiným formám využití OEEZ, jakož i negativním důsledkům likvidace na životní prostředí a lidské zdraví.

Číslo našeho zákaznického servisu: Tel. +49 (0) 931 9080 3000

Fax: +49 (0) 931 4523 2799 / E-mail: info@arebos.de

Adresa kanceláře: Canbolat Vertriebs GmbH • Gneisenaustraße 10-11 • 97074 Würzburg

Zpáteční adresu najdete v tiráži: <https://www.arebos.de/impressum/>

Daňové identifikační číslo: DE 263752326

Soudem zápisu do obchodního rejstříku je Würzburg, HRB 10082

Registrační číslo OEEZ DE 61617071

EU prohlášení o shodě



My,

Canbolat Vertriebsgesellschaft mbH
Gneisenaustraße 10-11
97074 Würzburg
Německo

prohlašuje na svou výhradní odpovědnost, že následující produkt:

Značka

AREBOS

Výrobek

Robotický čistič bazénů

Model produktu

AR-HE-PRAPP

Článek

4260627428526

byl navržen, navržen a vyroben v
souladu s požadavky evropských
směrnic:

2014/35/EU

Předmět výše popsaného prohlášení je v souladu s příslušnými
Harmonizační právní předpisy Evropské unie.

Posouzení vychází z těchto
použitých harmonizovaných
norem:

EN 60335-1:2012+A11:2014+A13:2017+A1:2019+A2:2019+
A14:2019+A15:2021
EN IEC 60335-2-41:2021+A11:2021
EN 62233:2008

Další použité technické techniky
Normy a specifikace:

Místo a datum vystavení:

Würzburg, 26.01.2024

Podpis:

Dipl.-Inform. (Univ.) Korhan Canbolat, jednatel

Pokud dojde k úpravě zařízení bez našeho souhlasu, toto prohlášení o shodě pozbývá platnosti.