

AREBOS

Robot Pool Cleaner

AR-HE-PRAPP



Følg alle sikkerhedsforanstaltningerne i denne brugsanvisning for at sikre sikker brug.



Tak for din tillid til AREBOS.

Indholdsfortegnelse

1	Introduktion og sikkerhedsinstruktioner ..	3
2	Leveringens omfang	8
3	App-kontrol.....	8
4	Betjening af robotpoolrensere.....	9
5	Vedligeholdelse og opbevaring.....	12
6	Fejlfinding	14
7	Specifikationer	15
8	Miljøvenlig bortskaffelse	16
	EU-overensstemmelseserklæring.....	17

Tak fordi du købte vores produkt. Læs brugsanvisningen omhyggeligt, før du bruger produktet første gang. Hvis du giver produktet til en tredjepart, skal denne brugsanvisning udleveres med den. Opbevar brugsanvisningen til fremtidig reference. Tegningerne i denne vejledning stemmer muligvis ikke overens med de fysiske objekter. Se venligst de fysiske objekter.

1 Introduktion og sikkerhedsinstruktioner

Indførelsen

- Denne brugsanvisning er beregnet til at gøre dig bekendt med installation, brug og vedligeholdelse af produktet. For at installere enheden sikkert og korrekt skal du læse brugervejledningen, **før** du begynder.

Symbolsklæring



Advarsel! Læs sikkerhedsforskrifterne omhyggeligt. Manglende overholdelse af sikkerhedsforanstaltninger kan resultere i alvorlig personskade eller skade. Opbevar brugsanvisningen et sikkert sted.



Antydning! Tag stikket ud!



Advarsel! Fare på grund af elektrisk spænding!



Vær forsigtig, når du bruger denne vare!

⚠ ADVARSEL! Dette signalsymbol/ord henviser til en fare med en middel grad af risiko, som, hvis den ikke undgås, kan resultere i død eller alvorlig personskade.

⚠ FORSIGTIGHED! Dette signalsymbol/ord henviser til en fare med en lav grad af risiko, som, hvis den ikke undgås, kan resultere i mindre eller moderat personskade.

Antydning! Dette signalsymbol/ord advarer om mulig materiel skade.



Dette produkt **må ikke** bortskaffes sammen med husholdningsaffald!





En CE-mærkning kan bruges til at identificere, at et produkt overholder lovbestemmelserne i europæiske juridiske standarder og derfor kan handles inden for Det Europæiske Fællesskab.



Kære ejer: Tak fordi du valgte en robot pool renere. For optimal ydeevne skal du læse og følge disse trin:

1. Filterposer skal rengøres grundigt efter hver brug eller så ofte som nødvendigt for at sikre optimal ydeevne af rengøringsmidlet.
2. Før du bruger rengøringsmidlet, og især når du åbner poolen for første gang, skal du fjerne større genstande fra poolen, der kan påvirke rengøringsmidlets ydeevne. Rengør filterposer ofte, hvis poolen er for beskidt.
3. Rengøringsmidlet kan stoppe midt i poolen og vende sig selv under rengøringscyklussen. Dette er en normal del af den programmerede cyklus.
4. Start IKKE rengøringsmiddel ud af vandet. Tænd / sluk-knappen skal kun skiftes til "I" - positionen, når enheden er nedsænket. Enheden slukker automatisk, men det er bedst at flytte tænd / sluk-knappen til "O" -positionen, når enheden er færdig med at rengøre.
5. Strømforsyningsforbindelsen skal foretages af en kvalificeret elektriker og overholde IEC 60364-1. Det anbefales, at strømforsyningen til denne maskine inkluderer enten en fejlstrømsanordning, der afbryder forsyningen, når lækstrømmen til jorden overstiger 30 mA i 30 ms, eller en enhed, der registrerer jordens cirkel.
6. Poolrenserens strømforsyningsboks (inklusive den sikkerhedsisolerede transformer) skal være placeret mindst 3,5 meter fra kanten af poolen og mindst 2,5 meter over toppen af poolen (uden for zone 1 i henhold til IEC 60364-7-702).
7. Længden af strømforsyningskablet til strømforsyningsboksen er maksimalt 0,5 meter.

 **FORSIGTIGHED!**





1. Dette apparat kan bruges af børn på 8 år og ældre og dem med begrænsede fysiske, sensoriske eller mentale evner eller manglende erfaring og viden, hvis de har modtaget tilsyn eller instruktion i, hvordan apparatet bruges sikkert og forstår de involverede farer. Børn må ikke lege med enheden. Rengøring og vedligeholdelse af brugeren må ikke udføres af børn uden opsyn.
2. Hvis netledningen er beskadiget, skal den udskiftes af producenten, dennes serviceværksted eller lignende kvalificerede personer for at undgå farer.
3. Pumpen skal forsynes af en reststrømsanordning (RCD) med en nominel fejlstrømsstrøm på højst 30 mA.
4. Brug ikke rengøringsmidlet, når der er mennesker i poolen.
5.  **FORSIGTIGHED!** Enhedens kontrolboks skal være sikkert fastgjort til gulvet eller væggen! Betjen aldrig enheden uden først at reparere kontrolboksen!
6.  **FORSIGTIGHED!** Kontrolboksen skal fastgøres i en afstand på mindst 3,5 m fra kanten af swimmingpoolen!"
7.  **FORSIGTIGHED!** Enheden må kun bruges sammen med den strømadapter, der fulgte med enheden.

Vigtige sikkerhedsforanstaltninger

- Din sikkerhed er vigtigst for os. Så sørg for at læse brugervejledningen, **før** du installerer og bruger produktet. Hvis du er usikker på oplysningerne i denne vejledning, skal du kontakte den forhandler, hvor du købte enheden.
-  **ADVARSEL!** Læs alle sikkerheds- og brugsinstruktioner. Manglende overholdelse af sikkerhedsinstruktionerne kan medføre elektrisk stød, brand og/eller alvorlig personskade. Opbevar alle sikkerheds- og brugsinstruktioner til fremtidig brug.
- Brug IKKE **produktet**, hvis du endnu ikke har læst brugsanvisningen.
- Sørg for, at du har læst brugsanvisningen grundigt og forstået dens indhold, før du starter installationen.
- Instruktionerne er af hensyn til din sikkerhed.
-  **ADVARSEL! Kvælning!** Emballagemateriale er farligt for børn. Lad aldrig børn lege med emballagemateriale.

Bemærk brugere: Denne vejledning indeholder vigtige oplysninger, der hjælper dig med at betjene og vedligeholde denne poolrensers. Gem det til reference.

 **ADVARSEL!** Før du installerer dette produkt, skal du læse og følge alle advarsler og instruktioner. Manglende overholdelse af sikkerhedsadvarsler og instruktioner kan resultere i alvorlig personskade, død eller materiel skade. Forbrugerinformation og sikkerhedstjeneste efter installation, drift og vedligeholdelse i henhold til oplysningerne i denne vejledning. Sørg for at læse og overholde alle advarsler og forholdsregler.

 FARE!	Risiko for elektrisk stød eller elektrisk stød Strømforsyningen til dette produkt skal installeres i overensstemmelse med alle gældende lokale regler og forordninger. Forkert installation vil resultere i en elektrisk fare, der kan resultere i død eller alvorlig personskade for poolbrugere eller andre på grund af elektrisk stød, og kan også resultere i materiel skade.
 ADVARSEL!	Leg ikke med rengøringsmiddel eller ledning, og anvend det ikke på kroppen. Kan fælde eller rive hår eller kropsdele. Kabler kan snuble eller vikle svømmere sammen, hvilket kan føre til drukning.
 ADVARSEL!	Enhedens kontrolboks skal være sikkert fastgjort til gulvvæggen. Betjen aldrig enheden uden fastgørelse.
 ADVARSEL!	For at reducere risikoen for skader må du ikke lade børn bruge eller lege med poolrens.
 FORSIGTIGHED!	Før du installerer rengøringsmidlet, skal du gøre dig bekendt med rengøringsdækslet. Rengøringsmidlet er ikke designet til automatisk at rengøre trin eller arbejde under et soldæksel. Det er heller ikke designet til at foretage en indledende oprydning til en ny poolinstallation.

Vigtige sikkerhedsoplysninger

VIGTIGE SIKKERHEDSOPLYSNINGER

CLEANER automatisk swimmingpool støvsuger er fremstillet med den største omhu og bekymring for sikkerheden. Vi foreslår, at følgende sikkerhedsforanstaltninger bliver en del af dine poolsikkerhedsbestemmelser:

GEM DISSE INSTRUKTIONER

1. ANBRING ALTID MASKINEN I VAND, FØR DU SÆTTER DEN I STIKKONTAKTEN.
2. AF HENSYN TIL SVØMMERNES SIKKERHED ER DET VIGTIGT AT FJERNE ENHEDEN UMIDDELBART EFTER BRUG. DETTE KAN OGSÅ FORBEDRE LIVET FOR DIN RENGØRINGSASSISTENT.
3. SØRG FOR, AT MASKINEN KUN ER TILSLUTTET EN JORDET STIKKONTAKT, DER ER UDSYRET MED EN GODKENDT OG KORREKT FUNGERENDE JORDAFBRYDER (GFCI).
4. HÅNDTER IKKE APPARATET, NÅR DET ER TILSLUTTET EN STIKKONTAKT.
5. BRUG IKKE EN FORLÆNGERLEDNING. DETTE KAN UDGØRE EN SIKKERHEDSRISIKO OG / ELLER BESKADIGE DIT RENGØRINGSMIDDEL.
6. **HOLD DIG ALTID UDE AF POOLEN, MENS PUTZER ER I DRIFT.**
7. LAD ALDRIG STIKKET KOMME IND I POOLEN.
8. BRUG IKKE MASKINEN FRA VAND. DETTE VIL RESULTERE I BESKADIGELSE AF MOTORTÆTNINGEN OG UGYLDIG GARANTI.
9. TRÆK IKKE MASKINEN UD AF POOLEN MOD SIDEVÆGGEN. DETTE KAN BESKADIGE ENHEDEN OG / ELLER DIN POOLVÆG.
10. BEGRAV IKKE STRENG. UDSKIFT BESKADIGEDE KABLER.
11. ADVARSEL - FOR AT REDUCERE RISIKOEN FOR PERSONSKADE MÅ DU IKKE TILLADE BØRN AT BRUGE DETTE PRODUKT, MEDMINDRE DE ALTID OVERVÅGES NØJE.
12. HVIS NETKABLET DÆMPES, SKAL DET UDSKIFTES AF PRODUCENTEN, DENNES SERVICEMEDARBEJDER ELLER LIGNENDE KVALIFICEREDE PERSONER FOR AT UNDGÅ FARE.

Mens CLEANER er blevet betjent så sikkert som muligt, anbefaler vi, at du er rimelig forsigtig, når du håndterer støvsugeren og ofte kontrollerer netledningen for skader eller slid, som du ville gøre med ethvert andet elektrisk apparat. Efter brug skal du fjerne enheden og skylle den med ferskvand og fjerne eventuelle drejninger, der kan være i ledningen.

FOREBYGGENDE VEDLIGEHOLDELSE

For at maksimere effektiviteten og opretholde langsigtet service fra din enhed anbefaler vi følgende:

- Skyl hele apparatet grundigt efter brug.
- Rengør filterposerne grundigt efter hver brug – et tilstoppet filter kan reducere effektiviteten drastisk.
- Efter hver brug skal du fjerne eventuelle drejninger i ledningen. Vridning skal være minimal, hvis enheden fungerer korrekt. Det er nyttigt at lægge ledninger, der rettes i sollys.
- Undgå at lade enheden "køle af" i vand.
- Kontroller filterposer ofte. Udskift om nødvendigt.

Andre advarsler og forholdsregler

⚠ ADVARSEL! Dit rengøringsmiddel bør ikke bruges, mens folk svømmer i poolen. Tillad ikke svømmere i poolen, mens poolrenseren er i drift.

⚠ ADVARSEL! Hold rengøringsmiddel væk fra børn eller brug dem under streng og tæt voksenovervågning.

⚠ ADVARSEL! Tænd IKKE poolrenseren, hvis den ikke er nedsænket i vandet. Brug af rengøringsmidlet fra vandet kan forårsage alvorlig skade og annullere garantien.

⚠ ADVARSEL! Husk altid at slukke for strømadapteren og tage stikket ud, før du fjerner rengøringsmidlet fra poolen.

⚠ ADVARSEL! TRÆK IKKE POOLRENSEREN UD AF POOLEN MED KABLET.

⚠ ADVARSEL! Brug kun dette rengøringsmiddel, når vandtemperaturen er 10-35 ° C, og poolens dybde er 0,5 m til 3 m. Rengøringsmidlet er designet til at være egnet til poolen med 100m² areal.

⚠ ADVARSEL! Opbevar controllerboksen på et tørt sted 3,5 m fra poolen.

Søsætte

Rengøringsrobotten er en slags undervandsrenser, den er fuldautomatisk. Det bruges hovedsageligt til at rense snavs og snavs såsom hår, blade og sand fra poolgulvet, poolvæggen og vandlinjen. Så længe du lægger den i poolen efter den første programindstilling, kan rengøringsrobotten automatisk måle poolens størrelse, automatisk designe arbejdsruten og rengøre selve poolen.

2 Leveringens omfang

Opdeling af dele og udskiftelig stykliste

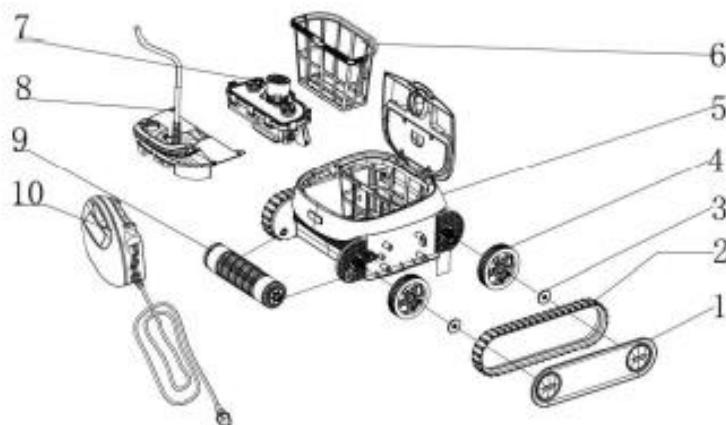

1. Stænkskærm (venstre & højre)
2. Drivrem
3. Fastgørelsesmøtrik til drivhjul
4. Hjul
5. Korpus
6. Filter kurv
7. Motorkasser
8. Flydende slange
9. Vordere Walze
10. Kontrolboks

3 App-kontrol

Du kan nemt betjene poolrobotten via en app.

Du kan downloade appen gratis fra Google Play eller App Store. Slags For at gøre dette skal du skrive "Cipu" i søgefeltet og installere appen.





Oprettelse af en Bluetooth-forbindelse:

1. Tryk på Connect
2. I det næste trin skal du vælge poolrobotten fra listen over enheder

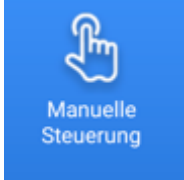

Aktivieren Sie die Bluetooth-Verbindung um fortzufahren.

Gerät verbinden

Du har følgende indstillingsmuligheder:

<p>Manuel kontrol</p>  <p>Manuelle Steuerung</p>	<p>Styr robotten i den ønskede retning, eller hold pause</p> 
<p>Indstilling af den ønskede driftstilstand</p>  <p>Betriebsart</p>	<p>1. Rengøring af gulve kun at rengøre poolgulvet og øge rengøringseffektiviteten</p> <p>2. Rengøring til alle formål Allround rengøring, herunder poolgulv; Poolvæg og vandlinje.</p> <p>3. Vandlinje til hurtig rengøring af vandlinjen.</p>
<p>Personlige indstillinger</p>  <p>Persönliche Einstellungen</p>	<p>Her kan du foretage brugerdefinerede indstillinger</p>

4 Betjening af robotpoolrenseren

 ADVARSEL!	Dit rengøringsmiddel bør ikke bruges, mens folk svømmer i poolen.
 ADVARSEL!	Strømforsyningsforbindelsen skal foretages af en kvalificeret elektriker og overholde IEC 60364-1. Det anbefales, at strømforsyningen til denne maskine inkluderer enten en fejlstrømsanordning, der afbryder forsyningen, når lækstrømmen til jorden overstiger 30 mA i 30 ms, eller en enhed, der registrerer jordens cirkel.



ADVARSEL!

Tillad ikke svømmere i poolen, mens poolrenseren er i drift. Tænd IKKE poolrenseren, hvis den ikke er nedsænket i vand. Betjening af rengøringsmidlet fra vandet kan forårsage alvorlig skade og vil resultere i tab af garanti. Husk altid at dreje strømforsyningen "O" og tage stikket ud af stikkontakten, før du fjerner rengøringsmidlet fra poolen.

GENEREL

Tillykke! De har den mest avancerede automatiske swimmingpool renere. Robotten er nem at bruge og hjælper dig med at rengøre din swimmingpool. Betjenes i henhold til denne vejledning, vil din robot rengøre din pool hurtigt og effektivt.

LÆS OG FØLG ALLE INSTRUKTIONER OMHYGGELIGT, FØR DU BRUGER DIN RENERE INDSATS.

Foringelse, misfarvning eller skørhed af en pooloverflade kan forårsages over tid separat eller i kombination med alder, forkert poolvandkemi, forkert installation og andre faktorer. Kunden afviser hermed alle krav og holder producenten skadesløs for ethvert krav om skade på poolrensere eller vinylforinger i kundens pool på grund af brug og/eller drift af rengøringsmidlet. Producenten er under ingen omstændigheder ansvarlig for tab eller skade, hverken direkte, følgeskader eller tilfældige, som følge af brugen eller manglende evne til at bruge rengøringsmidlet i kundens pool.

FUNKTIONER

- Poolrenseren skrubber, støvsuger og filtrerer din pool uafhængigt.
- Ingen installation, ingen vedhæftede filer. Indsæt det bare og tænd det. Det er helt automatisk.
- Elektronisk selvdiagnose og overbelastningsbeskyttelse.
- Det kan serviceres i alle former for puljer.

GENEREL BRUGSANVISNING

Fjern rengøringsmidlet ved at placere kassen i bunden og fjerne den fra kassen som vist. Hvis Caddy-vognen er inkluderet, er CLEANER og strømforsyningen formonteret på vognen.

Brugsanvisning

Kort introduktion

1. Start/Stop
Kunne automatisk måle poolstørrelsen og indstille arbejds cyklussen.
2. Kun tilstand til gulvrengøring
Rengør kun poolgulvet for at øge rengøringseffektiviteten
3. Rengøringsmetode til alle formål
Allround rengøring, herunder poolgulv; Poolvæg og vandlinje.
4. Tilstand af vandlinje kun ren
Kun til hurtig rengøring af vandlinjen.

5. Brug appen til at styre (ikke tilgængelig for alle modeller)
For at styre rengøringsmidlet via Bluetooth og rengøre poolen.

Brugsanvisning

1. Tilslut en flydende netledning.

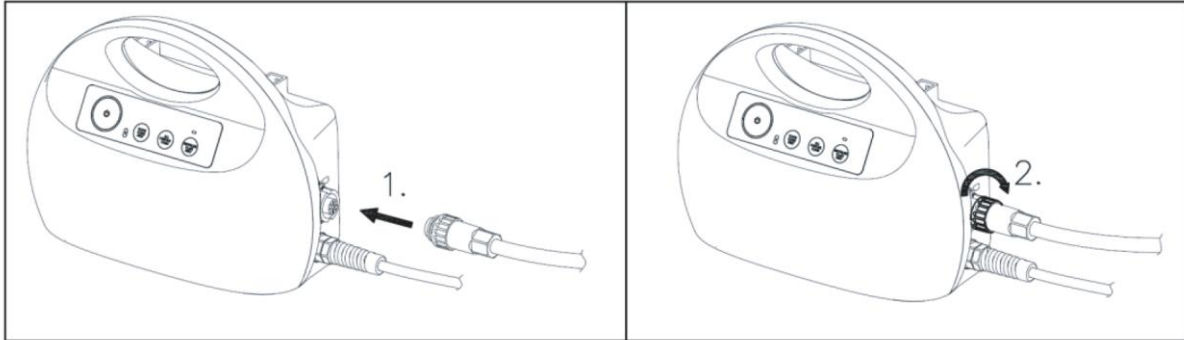

2. Placer strømforsyningen, så den er omtrent midt på den lange side af poolen i en afstand af 3,5 m / 11,5 fod. En fiksering midt på den længere side anbefales, hvis du har en rektangulær eller oval pool.

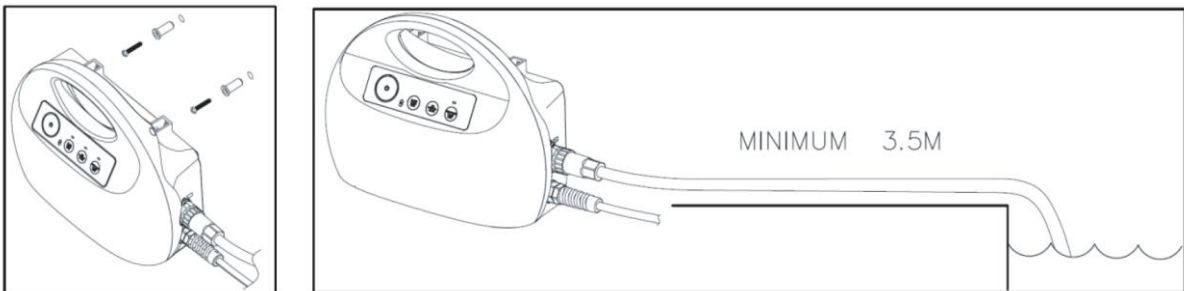

3. Placer poolrensere i poolen. Slip poolrensere og lad den synke til bunden af poolen. Sørg for, at det flydende kabel er fri for forhindringer.
4. Tænd for strømforsyningen (230V AC 50HZ) i position I. En af de tre tilstande lyser. Tryk på knappen for den tilstand, du vil køre, og tryk derefter på ON / OFF-knappen, Pool Cleaner fortsætter nu med at fungere, indtil den når slutningen af rengøringscyklussen.
5. Tilstandsindstilling: Tryk på ON / OFF-knappen, vælg tilstand, tryk på ON / OFF-knappen for at starte rengøringsmidlet.

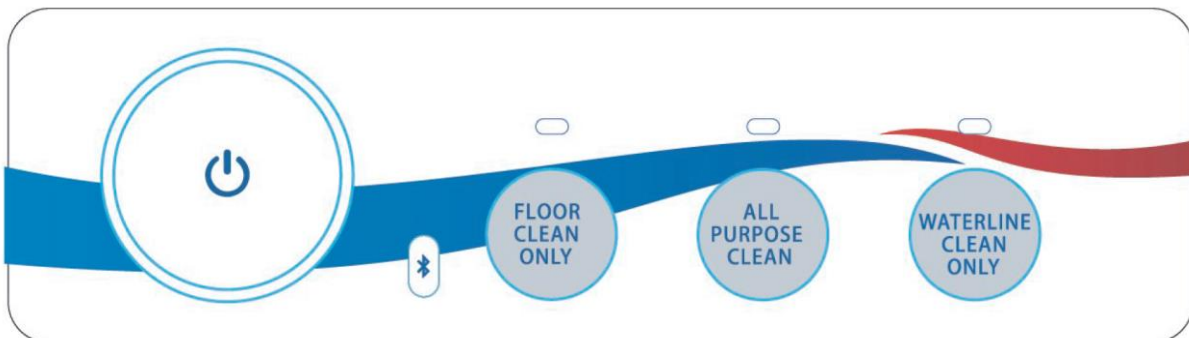

6. Kontrollamper %

LYSDIODE	Status	Indikation
Lys		
Hvid	På	Normal drift af poolrenseren
Hvid	Blinker to gange	Arbejde baglæns efter at have stødt på forhindringer
Hvid	Blinker altid	Bluetooth-kommunikation med poolrenseren eller standbystatus
Rød	På	Overbelastning eller ingen belastning Lad rengøringsmidlet synke til bunden af poolen og Tryk på ON/OFF for at starte igen.

 **FORSIGTIGHED!** Når du trækker i kablet, skal du rulle det hånd over hånd, IKKE rulle det rundt om armen. Det flydende kabel skal være lige før og efter arbejde.

GÅ IKKE IND I SWIMMINGPOOLEN, NÅR RENGØRINGSSERVICEN ER I DRIFT

Driftsvandstemperaturområdet for CLEANER er mellem 10 °C og 35 °C.

Driftsdybden på CLEANER er mindst 0,5 m og maksimalt 3 m.

Fjern CLEANER fra poolen efter hver brug. Hvis du opbevarer CLEANER permanent i poolen, kan dette resultere i yderligere servicekrav.

5 Vedligeholdelse og opbevaring

Rutinemæssig vedligeholdelse

1. Rengøring af filterkurven
Sluk for poolrenseren. Åbn filterdækslet. Rengør filterkurven med en slange. Indsæt den rene filterkurv, og luk filterdækslet.

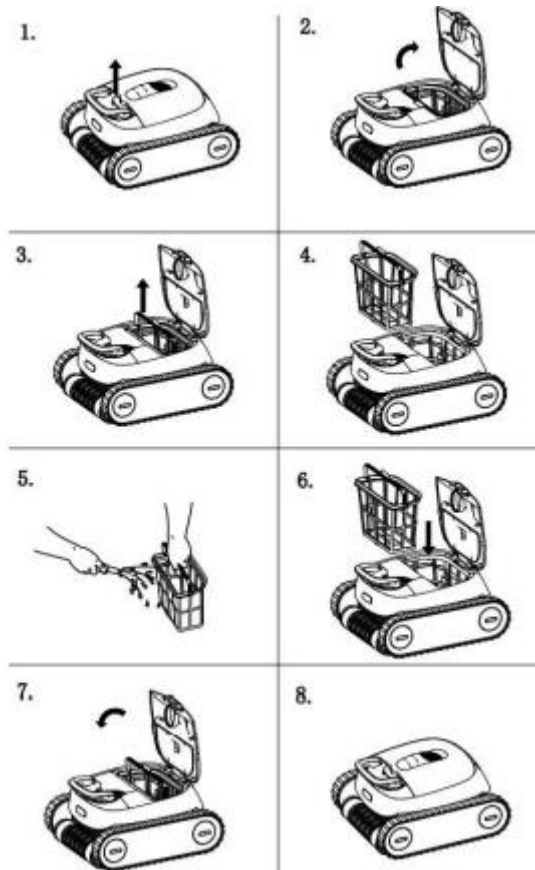

Sørg for, at strømforsyningen er slukket og taget ud af stikkontakten.
Det anbefales stærkt at rengøre filterkurven efter hver rengøringscyklus.

⚠ ADVARSEL! Tag strømforsyningen ud af stikkontakten, før du rengør bevægelige dele.

2. Rutinemæssig vedligeholdelse af flydende kabel

Det flydende kabel kan drejes efter 8 timers kontinuerligt arbejde, skru derefter kablet af, inden du genstarter poolrensere. Rul kablet op efter hver brug, så det ikke har knæk.

Oplagring

Hvis du er løbet tør for vandet, skal du opbevare CLEANER på et tørt, skyggefuldt sted ved temperaturer mellem 4 ° C og 46 ° C.

Kabelpleje

Ved fortsat brug kan kablet vikles (som en telefonledning). For at rette op på dette vil du regelmæssigt Når du strækker ledningen ud i solen, skal du fjerne eventuelle kabelvridninger.

VIGTIGT: Kablet skal kontrolleres regelmæssigt for ydre skader.

Vigtige tip

- Rengøring af filterposerne efter hver brug maksimerer enhedens ydeevne.
- Udskift slidte børster.
- I en pool med et normalt højt calciumindhold anbefales det at rengøre filteret oftere.
- Opbevar den originale CLEANER-boks til udvidet opbevaring eller forsendelsesbehov, hvis CLEANER kræver forhandlerservice.

- Den forseglede motorenhed og strømforsyningen indeholder ingen dele, der kan serviceres af brugeren.
- Hvis du åbner den, udløber din garanti automatisk.
- Fjern genstande som termometre, legetøj og lignende fra poolen, inden du betjener enheden. Sådanne genstande kan tilstoppe rengøringsmidlet og forårsage skade på enheden og / eller din pool.

6 Fejlfinding

Symptom	Mulig årsag	Korrigerende foranstaltninger
Poolrenseren bevæger sig, men rens ikke poolen	Tilstoppet filterkurv	Rengøring af filterkurven
Poolrenseren bevæger sig ikke	En hindring blokerer hjulet En hindring blokerer drivremmen	Tag stikket ud af stikkontakten. Åbn pumpehjulets dæksel, og kontroller, at intet er fanget i pumpehjulet. Sørg for, at der ikke er noget, der blokerer sporene eller hjulene.
Indskud fra stikkontakten	Filterkurven er brudt	Udskiftning af filterkurven
	Filterkurven er fuld	Rengøring af filterkurven
Det flydende kabel har knæk	Arbejde for længe, over 8 timer	Fjern det flydende kabel, før du genstarter det.
Stop med at arbejde	Overbelastning eller ingen belastning	Lad rengøringsmidlet synke til bunden af poolen, og tryk på ON / OFF for at starte igen.

7 Specifikationer

Specifikationer	
Produktmodel	AR-HE-PRAPP
Artikel	4260627428526
Produktets dimension	470 x 410 x 255 mm
Dimensioner af pakken	695 x 470 x 400 mm
Produktets vægt	ca. 13,4 KG
Pakkens vægt	ca. 17,3 KG
Rengøringsområde	All-around
Filtrering nøjagtighed	≥160µm
Længde af flydende kabel	17 millioner dollars
Filtrer hastighed	14-18 m ³ /h
Udgangsspænding	24 I Gleichström
Udgang	4.5 A
Indgangsspænding	230 V
Frekvens	50 Hz
Hestekraft	150 W
IP-klasse til controllerboks	IP54
IP-klasse til motor	IPx8

Vi forbeholder os ret til at foretage tekniske og visuelle ændringer af varen som en del af produktforbedringer.

8 Miljøvenlig bortskaffelse

 **ADVARSEL! Kvælning!** Emballagemateriale er farligt for børn. Lad aldrig børn lege med emballagemateriale.

Bortskaffelse og emballering

- Emballagen på din enhed er lavet af materialer, der er nødvendige for at garantere effektiv beskyttelse under transport. Disse materialer er fuldt genanvendelige, hvilket reducerer miljøpåvirkningen. Bortskaf emballagen i en skraldespand til genanvendelige materialer.

Bortskaffelse af gammelt udstyr

- Affaldsudstyr skal bortskaffes i overensstemmelse med retningslinjer og regler for lokal bortskaffelse af affald. Kontakt din lokale administration for adressen på det nærmeste genbrugscenter, og aflever din enhed der.



Symbolet med den overstregede skraldespand på en WEEE angiver, at den ikke må bortskaffes sammen med husholdningsaffald, når den er udtjent. For gratis retur er indsamlingssteder for affald af elektrisk og elektronisk udstyr tilgængelige i dit område. Du kan få adresserne fra din by eller lokale regering. Du kan www.arebos.de finde ud af om andre returmuligheder, vi har oprettet på vores hjemmeside.



Særskilt indsamling af WEEE har til formål at undgå genbrug, genvinding eller andre former for nyttiggørelse af WEEE samt de negative konsekvenser af bortskaffelse for miljøet og menneskers sundhed.

Vores kundeservicenummer: Tlf. +49 (0) 931 9080 3000

Telefax: +49 (0) 931 4523 2799 / E-mail: info@arebos.de

Kontorets adresse: Canbolat Vertriebs GmbH • Gneisenaustraße 10-11 • 97074 Würzburg

Returadressen findes i aftrykket: <https://www.arebos.de/impressum/>

CVR-nummer: DE 263752326

Registreringsretten i handelsregistret er Würzburg, HRB 10082

WEEE-Reg.-Nr. DE 61617071

EU-overensstemmelseserklæring



Vi, den

Canbolat Vertriebsgesellschaft mbH
Gneisenaustraße 10-11
97074 Würzburg
Tyskland

erklærer på eget ansvar, at følgende produkt:

Mærke

AREBOS

Produkt

Robot Pool Cleaner

Produktmodel

AR-HE-PRAPP

Artikel

4260627428526

er designet, designet og fremstillet
i overensstemmelse med kravene i
EU-direktiver:

2014/35/EU

Genstanden for den ovenfor beskrevne erklæring er i overensstemmelse med den relevante EU-harmoniseringslovgivning.

Vurderingen er baseret på følgende
anvendte harmoniserede
standarder:

EN 60335-1:2012+A11:2014+A13:2017+A1:2019+A2:2019+
A14:2019+A15:2021
EN IEC 60335-2-41:2021+A11:2021
DA 62233:2008

Andre anvendte tekniske teknikker
Standarder og specifikationer:

Sted og dato for udstedelsen:

Würzburg, den 26.01.2024

Underskrift:

Dipl.-Inform. (Univ.) Korhan Canbolat, administrerende direktør

Hvis enheden ændres uden vores samtykke, mister denne overensstemmelseserklæring sin gyldighed.