

AREBOS

Robot pulitore per piscine

AR-HE-PRAPP



Seguire tutte le precauzioni di sicurezza in questo manuale di istruzioni per garantire un uso sicuro.



Grazie per la vostra fiducia in AREBOS.

Sommario

1	Introduzione e istruzioni di sicurezza	3
2	Contenuto della confezione	8
3	Controllo dell'app.....	8
4	Funzionamento del robot pulitore per piscine	9
5	Manutenzione e conservazione	12
6	Risoluzione dei problemi	14
7	Indicazioni	15
8	Smaltimento rispettoso dell'ambiente ...	16
	Dichiarazione di conformità UE	17

Grazie per aver acquistato il nostro prodotto. Si prega di leggere attentamente il manuale di istruzioni prima di utilizzare il prodotto per la prima volta. Se si cede il prodotto a terzi, questo manuale di istruzioni deve essere consegnato insieme ad esso. Conservare il manuale di istruzioni per riferimento futuro. I disegni in questa guida potrebbero non corrispondere agli oggetti fisici. Si prega di fare riferimento agli oggetti fisici.

1 Introduzione e istruzioni di sicurezza

Introduzione

- Questo manuale di istruzioni ha lo scopo di familiarizzare con l'installazione, l'uso e la manutenzione del prodotto. Per installare il dispositivo in modo sicuro e corretto, leggere il manuale dell'utente **prima** di iniziare.

Symbolsklärung



Avvertimento! Leggere attentamente le norme di sicurezza. Il mancato rispetto delle precauzioni di sicurezza può causare lesioni gravi o danni. Conservare il manuale di istruzioni in un luogo sicuro.



Alludere! Stacca la spina!



Avvertimento! Pericolo dovuto alla tensione elettrica!



Fai attenzione quando usi questo articolo!

⚠ AVVERTIMENTO! Questo simbolo/parola di segnalazione si riferisce a un pericolo con un grado di rischio medio che, se non evitato, può provocare la morte o lesioni gravi.

⚠ CAUTELA! Questo simbolo/parola di segnalazione si riferisce a un pericolo con un basso grado di rischio che, se non evitato, può provocare lesioni lievi o moderate.

Alludere! Questo simbolo/parola di segnalazione avverte di possibili danni materiali.



Questo prodotto **non deve** essere smaltito con i rifiuti domestici!





Una marcatura CE può essere utilizzata per identificare che un prodotto è conforme alle disposizioni legali delle norme giuridiche europee e può quindi essere commercializzato all'interno della Comunità Europea.

Caro proprietario: Grazie per aver scelto un robot pulitore per piscine. Per prestazioni ottimali, leggere e seguire questi passaggi:

1. I sacchetti filtranti devono essere puliti accuratamente dopo ogni utilizzo o tutte le volte che è necessario per garantire prestazioni ottimali del detergente.
2. Prima di utilizzare l'aspirapolvere, e soprattutto quando si apre la piscina per la prima volta, rimuovere eventuali oggetti più grandi dalla piscina che potrebbero influire sulle prestazioni dell'aspirapolvere. Pulire frequentemente i sacchetti filtro se la piscina è eccessivamente sporca.
3. Il pulitore può fermarsi al centro della piscina e invertire la rotta durante il ciclo di pulizia. Questa è una parte normale del ciclo programmato.
4. NON avviare il pulitore fuori dall'acqua. Il pulsante di accensione deve essere portato in posizione "I" solo quando il dispositivo è immerso. Il dispositivo si spegnerà automaticamente, ma è meglio spostare il pulsante di accensione in posizione "O" quando il dispositivo ha terminato la pulizia.
5. Il collegamento dell'alimentazione elettrica deve essere effettuato da un elettricista qualificato e conforme alla norma IEC 60364-1. Si raccomanda che l'alimentazione di questa macchina includa un dispositivo di corrente di guasto che interrompa l'alimentazione quando la corrente di dispersione verso terra supera i 30 mA per 30 ms o un dispositivo che rilevi il cerchio terrestre.
6. La scatola di alimentazione (compreso il trasformatore isolato di sicurezza) del pulitore per piscine deve essere posizionata ad almeno 3.5 metri dal bordo della piscina e ad almeno 2.5 metri sopra la parte superiore della piscina (al di fuori della zona 1 secondo IEC 60364-7-702).
7. La lunghezza del cavo di alimentazione della scatola di alimentazione è di un massimo di 0,5 metri.

 **CAUTELA!**

1. Questo apparecchio può essere utilizzato da bambini di età pari o superiore a 8 anni e da persone con capacità fisiche, sensoriali o mentali limitate o prive di esperienza e conoscenza se hanno ricevuto supervisione o istruzioni su come utilizzare l'apparecchio in sicurezza e comprendere i pericoli connessi. I bambini non possono giocare con il dispositivo. La pulizia e la manutenzione da parte dell'utente non devono essere eseguite da bambini senza supervisione.
2. Se il cavo di alimentazione è danneggiato, deve essere sostituito dal produttore, dal suo rappresentante dell'assistenza o da persone similmente qualificate per evitare pericoli.
3. La pompa deve essere alimentata da un dispositivo di corrente residua (RCD) con una corrente nominale di guasto non superiore a 30 mA.
4. Non azionare l'aspirapolvere quando ci sono persone in piscina.
5.  **CAUTELA!** La scatola di controllo del dispositivo deve essere fissata saldamente al pavimento o alla parete! Non utilizzare mai l'apparecchio senza aver prima riparato la scatola di controllo!
6.  **CAUTELA!** La scatola di controllo deve essere fissata ad una distanza minima di 3,5 m dal bordo della piscina!"
7.  **CAUTELA!** Il dispositivo può essere utilizzato solo con l'adattatore di alimentazione fornito con il dispositivo.

Importanti precauzioni di sicurezza

- La tua sicurezza è la cosa più importante per noi. Quindi assicurati di leggere il manuale dell'utente **prima di** installare e utilizzare il prodotto. In caso di dubbi sulle informazioni contenute in questo manuale, contattare il rivenditore da cui è stato acquistato il dispositivo.
- **⚠ AVVERTIMENTO!** Leggere tutte le istruzioni per la sicurezza e l'uso. La mancata osservanza delle istruzioni di sicurezza può provocare scosse elettriche, incendi e/o lesioni gravi. Conservare tutte le istruzioni di sicurezza e d'uso per un uso futuro.
- **NON utilizzare il prodotto** se non si è ancora letto il manuale di istruzioni.
- Assicurarsi di aver letto attentamente il manuale di istruzioni e di averne compreso il contenuto prima di iniziare l'installazione.
- Le istruzioni sono nell'interesse della vostra sicurezza.
- **⚠ AVVERTIMENTO! Soffocamento!** Il materiale di imballaggio è pericoloso per i bambini. Non lasciare mai che i bambini giochino con il materiale di imballaggio.

Attenzione utenti: Questo manuale contiene informazioni importanti per aiutarti a utilizzare e mantenere questo pulitore per piscine. Si prega di conservarlo come riferimento.

⚠ AVVERTIMENTO! Prima di installare questo prodotto, leggere e seguire tutte le avvertenze e le istruzioni fornite. La mancata osservanza delle avvertenze e delle istruzioni di sicurezza può causare lesioni gravi, morte o danni alla proprietà. Informazioni per i consumatori e servizio di sicurezza dopo l'installazione, il funzionamento e la manutenzione secondo le informazioni contenute in questo manuale. Assicurarsi di leggere e rispettare tutte le avvertenze e le precauzioni.

<p>⚠ PERICOLO!</p>	<p>Rischio di scossa elettrica o scossa elettrica L'alimentazione di questo prodotto deve essere installata in conformità con tutte le norme e le ordinanze locali applicabili. Un'installazione impropria comporterà un pericolo elettrico che potrebbe provocare la morte o lesioni gravi agli utenti della piscina o ad altri a causa di scosse elettriche e potrebbe anche causare danni alla proprietà.</p>
<p>⚠ AVVERTIMENTO!</p>	<p>Non giocare con detersivi o cavi e non applicarli sul corpo. Può intrappolare o strappare capelli o parti del corpo. I cavi possono far inciampare o impigliare i nuotatori, il che può portare all'annegamento.</p>
<p>⚠ AVVERTIMENTO!</p>	<p>La scatola di controllo del dispositivo deve essere fissata saldamente alla parete del pavimento. Non azionare mai il dispositivo senza fissarlo.</p>
<p>⚠ AVVERTIMENTO!</p>	<p>Per ridurre il rischio di lesioni, non permettere ai bambini di utilizzare o giocare con il pulitore per piscine.</p>
<p>⚠ CAUTELA!</p>	<p>Prima di installare l'aspirapolvere, è necessario familiarizzare con il coperchio dell'aspirapolvere. L'aspirapolvere non è progettato per pulire automaticamente i gradini o funzionare sotto una copertura solare. Inoltre, non è progettato per eseguire una pulizia iniziale per una nuova installazione di piscine.</p>

Importanti informazioni sulla sicurezza

INFORMAZIONI IMPORTANTI SULLA SICUREZZA

L'aspiratore automatico per piscine CLEANER è stato prodotto con la massima cura e preoccupazione per la sicurezza. Sugeriamo che le seguenti precauzioni di sicurezza entrino a far parte delle norme di sicurezza della piscina:

SALVA QUESTE ISTRUZIONI

1. IMMERGERE SEMPRE LA MACCHINA IN ACQUA PRIMA DI COLLEGARLA ALLA PRESA DI CORRENTE.
2. PER LA SICUREZZA DEI NUOTATORI, È IMPORTANTE RIMUOVERE IL DISPOSITIVO SUBITO DOPO L'USO. QUESTO PUÒ ANCHE MIGLIORARE LA VITA DEL TUO PULITORE.
3. ASSICURARSI CHE LA MACCHINA SIA COLLEGATA SOLO A UNA PRESA CON MESSA A TERRA DOTATA DI UN INTERRUTTORE AUTOMATICO DI TERRA APPROVATO E CORRETTAMENTE FUNZIONANTE (GFCI).
4. NON MANEGGIARE L'APPARECCHIO QUANDO È COLLEGATO A UNA PRESA DI CORRENTE.
5. NON UTILIZZARE UNA PROLUNGA. CIÒ POTREBBE RAPPRESENTARE UN PERICOLO PER LA SICUREZZA E/O DANNEGGIARE L'ASPIRAPOLVERE.
6. **STARE SEMPRE FUORI DALLA PISCINA MENTRE PUTZER È IN FUNZIONE.**
7. NON LASCIARE MAI CHE LA SPINA ENTRI NELLA PISCINA.
8. NON AZIONARE LA MACCHINA DALL'ACQUA. CIÒ COMPORTERÀ DANNI ALLA GUARNIZIONE DEL MOTORE E ANNULLERÀ LA GARANZIA.
9. NON ESTRARRE LA MACCHINA DALLA PISCINA CONTRO LA PARETE LATERALE. CIÒ POTREBBE DANNEGGIARE L'UNITÀ E/O LA PARETE DELLA PISCINA.
10. NON SEPPELLIRE LO SPAGO. SOSTITUIRE I CAVI DANNEGGIATI.
11. AVVERTENZA - PER RIDURRE IL RISCHIO DI LESIONI, NON CONSENTIRE AI BAMBINI DI UTILIZZARE QUESTO PRODOTTO A MENO CHE NON SIANO SEMPRE ATTENTAMENTE MONITORATI.
12. SE IL CAVO DI ALIMENTAZIONE È INUMIDITO, DEVE ESSERE SOSTITUITO DAL PRODUTTORE, DAL SUO ADDETTO ALL'ASSISTENZA O DA PERSONE SIMILMENTE QUALIFICATE PER EVITARE RISCHI.

Sebbene l'ASPIRAPOLVERE sia stato utilizzato nel modo più sicuro possibile, si consiglia di prestare ragionevole attenzione quando si maneggia l'aspirapolvere e di controllare frequentemente che il cavo di alimentazione non sia danneggiato o usurato, come si farebbe con qualsiasi altro apparecchio elettrico. Dopo l'uso, rimuovere il dispositivo e sciacquarlo con acqua dolce e rimuovere eventuali torsioni che potrebbero essere presenti nel cavo.

MANUTENZIONE PREVENTIVA

Per massimizzare l'efficienza e mantenere il servizio a lungo termine dell'unità, si consiglia quanto segue:

- Sciacquare accuratamente l'intero apparecchio dopo l'uso.
- Pulire accuratamente i sacchetti filtranti dopo ogni utilizzo: un filtro intasato può ridurre drasticamente l'efficienza.
- Dopo ogni utilizzo, rimuovere eventuali torsioni nel cavo. La torsione dovrebbe essere minima se il dispositivo funziona correttamente. È utile posare corde raddrizzate alla luce del sole.
- Evitare di lasciare che il dispositivo si "raffreddi" in acqua.
- Controllare frequentemente i sacchetti filtranti. Sostituire se necessario.

Altre avvertenze e precauzioni

⚠ AVVERTIMENTO! Il detergente non deve essere utilizzato mentre le persone nuotano in piscina. Non consentire ai nuotatori di entrare in piscina mentre il pulitore della piscina è in funzione.

⚠ AVVERTIMENTO! Tenere l'aspirapolvere lontano dalla portata dei bambini o utilizzarlo sotto la stretta e stretta supervisione di un adulto.

⚠ AVVERTIMENTO! NON accendere il pulitore per piscine se non è immerso nell'acqua. L'utilizzo dell'aspirapolvere dall'acqua può causare gravi danni e invalidare la garanzia.

⚠ AVVERTIMENTO! Ricordarsi sempre di spegnere l'adattatore di alimentazione e scollegarlo prima di rimuovere il pulitore dalla piscina.

⚠ AVVERTIMENTO! NON ESTRARRE IL PULITORE DALLA PISCINA CON IL CAVO.

⚠ AVVERTIMENTO! Utilizzare questo detergente solo quando la temperatura dell'acqua è compresa tra 10 e 35 ° C e la profondità della piscina è compresa tra 0.5 m e 3 m. Il pulitore è progettato per essere adatto alla piscina con una superficie di 100 m².

⚠ AVVERTIMENTO! Conservare la scatola del controller in un luogo asciutto a 3.5 m dalla piscina.

Lanciare

Il robot di pulizia è una sorta di pulitore subacqueo, è completamente automatico. Viene utilizzato principalmente per pulire lo sporco e i detriti come capelli, foglie e sabbia dal fondo della piscina, dalla parete della piscina e dalla linea di galleggiamento. Finché lo metti in piscina dopo la prima impostazione del programma, il robot di pulizia può misurare automaticamente le dimensioni della piscina, progettare automaticamente il percorso di lavoro e pulire la piscina stessa.

2 Contenuto della confezione

Ripartizione delle parti e distinta base intercambiabile

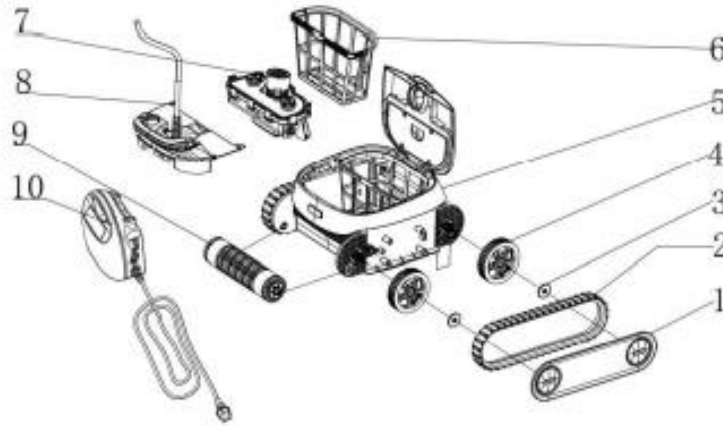

1. Parafango (sinistro e destro)
2. Cinghia di trasmissione
3. Dado di fissaggio per ruote motrici
4. Ruote
5. Corpus
6. Cestello filtrante
7. Scatole motore
8. Tubo flessibile galleggiante
9. Valzer Vordere
10. Scatola di controllo

3 Controllo dell'app

È possibile utilizzare facilmente il robot per piscina tramite un'app. Puoi scaricare l'app gratuitamente da Google Play o dall'App Store. Digitare Per fare ciò, digita "Cipu" nella barra di ricerca e installa l'app.

Stabilire una connessione Bluetooth:

1. Premere Connetti
2. Nel passaggio successivo, seleziona il robot per piscina dall'elenco dei dispositivi



Aktivieren Sie die Bluetooth-Verbindung um fortzufahren.

Gerät verbinden

Sono disponibili le seguenti opzioni di impostazione:

<p>Controllo manuale</p> 	<p>Guidare il robot nella direzione desiderata o fare una pausa</p> 
<p>Impostazione della modalità di funzionamento desiderata</p> 	<p>1. Pulizia del pavimento per pulire solo il fondo della piscina e per aumentare l'efficienza di pulizia</p> <p>2. Pulizia multiuso Pulizia a tutto tondo, compreso il fondo della piscina; Parete della piscina e linea di galleggiamento.</p> <p>3. Linea di galleggiamento per una rapida pulizia della linea di galleggiamento.</p>
<p>Impostazioni personali</p> 	<p>Qui è possibile effettuare impostazioni personalizzate</p>

4 Funzionamento del robot pulitore per piscine

 AVVERTIMENTO!	<p>Il detergente non deve essere utilizzato mentre le persone nuotano in piscina.</p>
 AVVERTIMENTO!	<p>Il collegamento dell'alimentazione elettrica deve essere effettuato da un elettricista qualificato e conforme alla norma IEC 60364-1. Si raccomanda che l'alimentazione di questa macchina includa un dispositivo di corrente di guasto che interrompa l'alimentazione quando la corrente di dispersione verso terra</p>

	supera i 30 mA per 30 ms o un dispositivo che rilevi il cerchio terrestre.
 AVVERTIMENTO!	Non consentire ai nuotatori di entrare in piscina mentre il pulitore della piscina è in funzione. NON accendere il pulitore per piscine se non è immerso in acqua. Il funzionamento dell'aspirapolvere dall'acqua può causare gravi danni e comportare la perdita della garanzia. Ricordarsi sempre di accendere l'alimentatore "O" e scollegarlo dalla presa prima di rimuovere il pulitore dalla piscina.

GENERALE

Felicitazioni! Hanno il pulitore automatico per piscine più avanzato. Il robot è facile da usare e ti aiuterà a pulire la tua piscina. Azionato secondo questo manuale, il tuo robot pulirà la tua piscina in modo rapido ed efficace.

SI PREGA DI LEGGERE E SEGUIRE ATTENTAMENTE TUTTE LE ISTRUZIONI PRIMA DELL'USO IL TUO ADDETTO ALLE PULIZIE IL PALO.

Il deterioramento, lo scolorimento o la fragilità della superficie di una piscina possono essere causati nel tempo separatamente o in combinazione con l'età, la chimica impropria dell'acqua della piscina, l'installazione impropria e altri fattori. Il Cliente respinge tutte le richieste e indennizza il Produttore da qualsiasi richiesta di risarcimento per danni ai pulitori per piscine o ai rivestimenti in vinile della piscina del Cliente a causa dell'uso e/o del funzionamento del Pulitore. In nessun caso il produttore sarà responsabile per eventuali perdite o danni, diretti, consequenziali o incidentali, derivanti dall'uso o dall'impossibilità di utilizzare il pulitore nella piscina del cliente.

FUNZIONI

- Il pulitore per piscine pulisce, aspira e filtra la tua piscina in modo indipendente.
- Nessuna installazione, nessun allegato. Basta inserirlo e accenderlo. È completamente automatico.
- Autodiagnosi elettronica e protezione da sovraccarico.
- Può essere sottoposto a manutenzione in tutte le forme di piscine.

MANUALE DI ISTRUZIONI GENERALI

Rimuovere il PULITORE posizionando la scatola nella parte inferiore e rimuovendola dalla scatola come mostrato. Se il carrello Caddy è incluso, il PULITORE e l'alimentatore sono preassemblati sul carrello.

Istruzioni

Breve introduzione

1. Avvio/Arresto
Potrebbe misurare automaticamente le dimensioni della piscina e impostare il ciclo di lavoro.
2. Modalità di sola pulizia del pavimento
Pulire solo il fondo della piscina per aumentare l'efficienza di pulizia
3. Modalità di pulizia multiuso
Pulizia a tutto tondo, compreso il fondo della piscina; Parete della piscina e linea di galleggiamento.
4. Modalità di pulizia della linea di galleggiamento solo pulita

Solo per una rapida pulizia della linea di galleggiamento.

5. Usa l'app per controllare (non disponibile per tutti i modelli)
Per controllare il pulitore tramite Bluetooth e pulire la piscina.

Istruzioni

1. Collegare un cavo di alimentazione galleggiante.

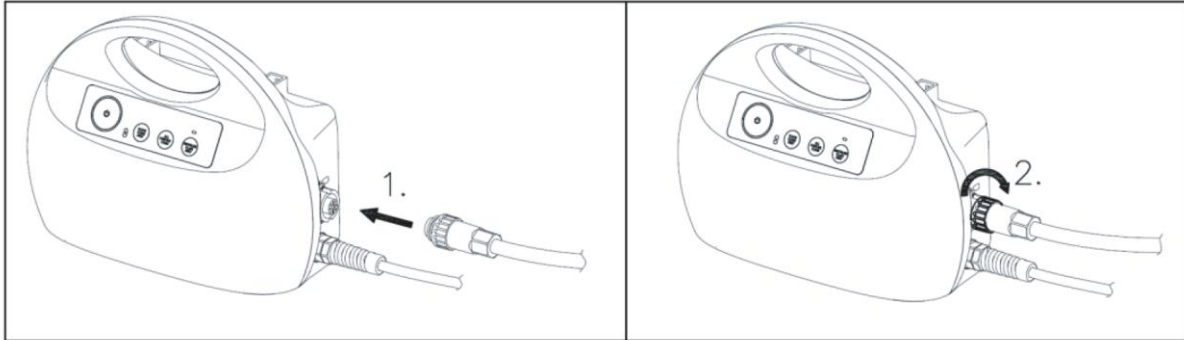

2. Posizionare l'alimentatore in modo che si trovi approssimativamente al centro del lato lungo della piscina a una distanza di 3.5 m / 11.5 piedi. Si consiglia un fissaggio al centro del lato più lungo se si dispone di una piscina rettangolare o ovale.

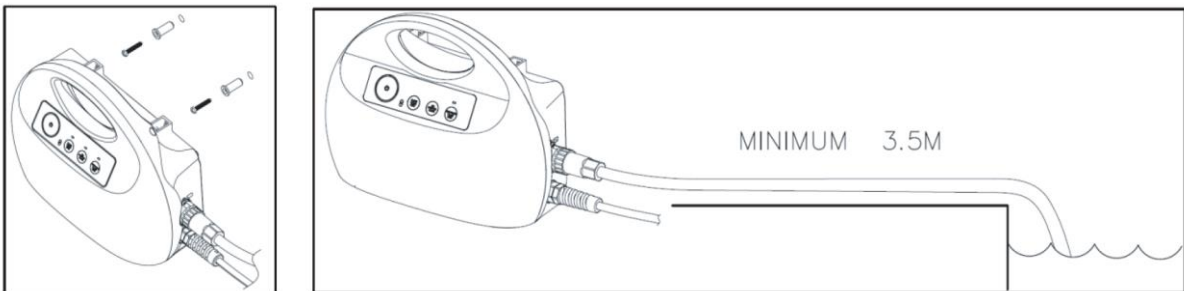

3. Posizionare il pulitore per piscine nella piscina. Rilasciare il pulitore per piscine e lasciarlo affondare sul fondo della piscina. Assicurarsi che il cavo galleggiante sia privo di ostruzioni.
4. Accendere l'alimentazione (230V AC 50HZ) in posizione I. Si accende una delle tre modalità. Premere il pulsante per la modalità che si desidera eseguire e quindi premere il pulsante ON/OFF, il pulitore per piscine continuerà ora a funzionare fino alla fine del ciclo di pulizia.
5. Impostazione della modalità: premere il pulsante ON/OFF, selezionare la modalità, premere il pulsante ON/OFF per avviare l'aspirapolvere.

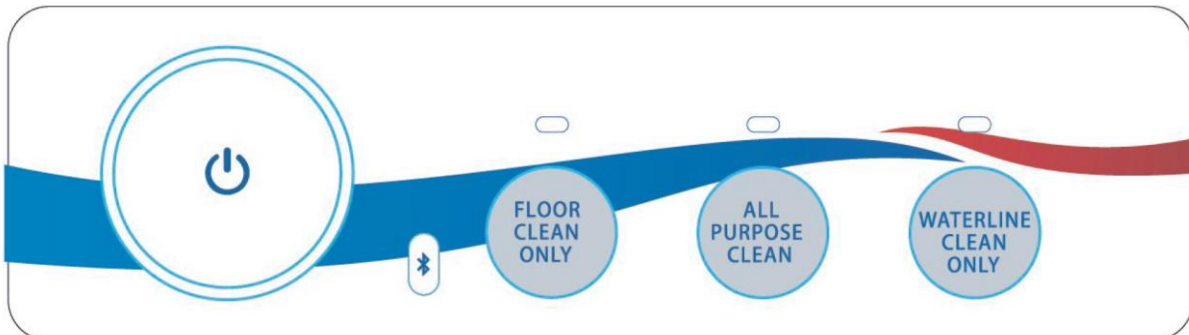

6. Spie luminose %

LED	Stato	Indicazione
Leggero		
Bianco	Su	Funzionamento normale del pulitore per piscine
Bianco	Lampeggia due volte	Lavorare in retromarcia dopo aver incontrato ostacoli
Bianco	Sempre lampeggiante	Comunicazione Bluetooth con il pulitore della piscina o stato di standby
Rosso	Su	Protezione da sovraccarico o assenza di carico Lasciare che il pulitore affondi sul fondo della piscina e Premere ON/OFF per ricominciare.

 **CAUTELA!** Quando si tira il cavo, arrotolarlo mano nella mano, **NON** arrotolarlo intorno al braccio. Il cavo galleggiante deve essere dritto prima e dopo il lavoro.

NON ENTRARE IN PISCINA QUANDO IL SERVIZIO DI PULIZIA È IN FUNZIONE

L'intervallo di temperatura dell'acqua di esercizio per il CLEANER è compreso tra 10 °C e 35 °C. La profondità operativa di CLEANER è compresa tra un minimo di 0,5 m e un massimo di 3 m. Rimuovere il CLEANER dalla piscina dopo ogni utilizzo. Se si tiene il CLEANER in piscina in modo permanente, ciò potrebbe comportare ulteriori requisiti di manutenzione.

5 Manutenzione e conservazione

Manutenzione ordinaria

1. Pulizia del cestello del filtro
Spegnere il pulitore della piscina. Aprire il coperchio del filtro. Pulire il cestello del filtro con un tubo flessibile. Inserire il cestello del filtro pulito e chiudere il coperchio del filtro.

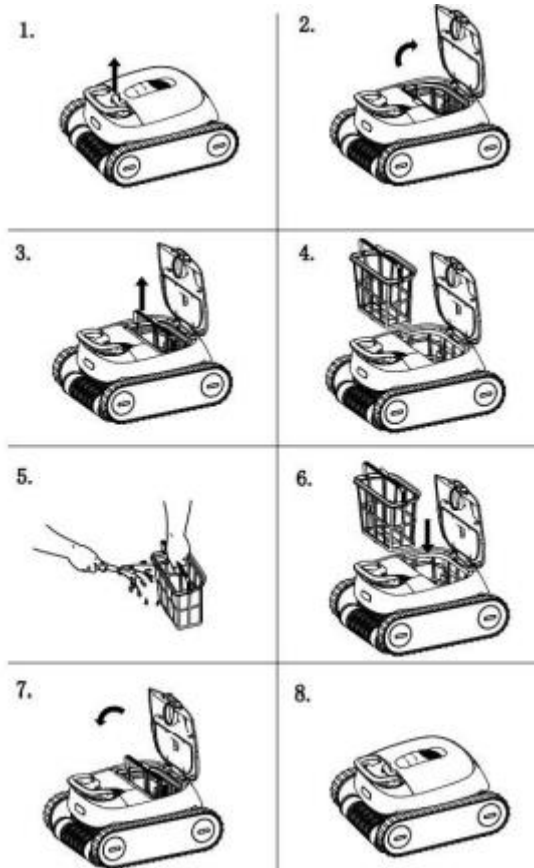

Assicurarsi che l'alimentatore sia spento e scollegato.

Si consiglia vivamente di pulire il cestello del filtro dopo ogni ciclo di pulizia.

⚠ AVVERTIMENTO! Scollegare l'alimentatore dalla presa di corrente prima di pulire le parti mobili.

2. Manutenzione ordinaria del cavo galleggiante

Il cavo galleggiante può essere attorcigliato dopo 8 ore di lavoro continuo, quindi svitare il cavo prima di riavviare il pulitore per piscine. Arrotolare il cavo dopo ogni utilizzo in modo che non si attorcigli.

Immagazzinamento

Se sei fuori dall'acqua, conservare il CLEANER in un luogo asciutto e ombreggiato a temperature comprese tra 4°C e 46°C.

Cura dei cavi

Con l'uso continuato, il cavo può essere avvolto (come un cavo telefonico). Per correggere questo problema, dovrai regolarmente

Quando si allunga il cavo al sole, è necessario rimuovere eventuali torsioni del cavo.

IMPORTANTE: Il cavo deve essere controllato regolarmente per verificare la presenza di danni esterni.

Suggerimenti importanti

- La pulizia dei sacchetti filtranti dopo ogni utilizzo massimizza le prestazioni del dispositivo.
- Sostituire le spazzole usurate.
- In una piscina con un contenuto di calcio solitamente elevato, si consiglia di pulire il filtro più spesso.
- Conservare la scatola originale del PULITORE per esigenze di conservazione o spedizione prolungate se il PULITORE richiede il servizio del rivenditore.

- **L'unità motore sigillata e l'alimentatore non contengono parti riparabili dall'utente.**
- **Se lo apri, la garanzia scadrà automaticamente.**
- Rimuovere oggetti come termometri, giocattoli e simili dalla piscina prima di utilizzare il dispositivo. Tali oggetti possono intasare l'aspirapolvere e causare danni all'unità e/o alla piscina.

6 Risoluzione dei problemi

Sintomo	Possibile motivo	Azioni correttive
Il pulitore della piscina si muove, ma non pulisce la piscina	Cestello del filtro intasato	Pulizia del cestello del filtro
Il pulitore della piscina non si muove	Un ostacolo blocca la ruota Un ostacolo blocca la cinghia di trasmissione	Scollegare l'alimentazione. Aprire il coperchio della girante e verificare che nulla sia intrappolato nella girante. Assicurati che non ci sia nulla che blocchi i cingoli o le ruote.
Depositi dall'outlet	Il cestello del filtro è rotto	Sostituzione del cestello del filtro
	Il cestello del filtro è pieno	Pulizia del cestello del filtro
Il cavo galleggiante presenta pieghe	Lavorare troppo a lungo, oltre 8 ore	Rimuovere il cavo flottante prima di riavviarlo.
Smetti di lavorare	Protezione da sovraccarico o assenza di carico	Lasciare che il pulitore affondi sul fondo della piscina e premere ON/OFF per ricominciare.

7 Indicazioni

Indicazioni	
Modello del prodotto	AR-HE-PRAPP
Articolo	4260627428526
Dimensione del prodotto	470 x 410 x 255 millimetri
Dimensioni della confezione	695 x 470 x 400 millimetri
Peso del prodotto	circa 13,4 KG
Peso del pacco	circa 17,3 KG
Area di pulizia	A tutto tondo
Precisione di filtrazione	≥160µm
Lunghezza del cavo galleggiante	17 milioni
Velocità del filtro	14-18 m ³ /h
Tensione di uscita	24 A Gleichstrom
Prodotto	Il 4,5
Tensione di ingresso	230 V
Frequenza	50 Hz
Cavallo vapore	150 W
Classe IP per la scatola del controller	Grado di protezione IP54
Classe IP per il motore	Grado di protezione IPx8

Ci riserviamo il diritto di apportare modifiche tecniche ed estetiche all'articolo nell'ambito di miglioramenti del prodotto.

8 Smaltimento rispettoso dell'ambiente

⚠ AVVERTIMENTO! Soffocamento! Il materiale di imballaggio è pericoloso per i bambini. Non lasciare mai che i bambini giochino con il materiale di imballaggio.

Smaltimento e imballaggio

- L'imballaggio del tuo dispositivo è realizzato con materiali necessari per garantire una protezione efficace durante il trasporto. Questi materiali sono completamente riciclabili, riducendo così l'impatto ambientale. Smaltire l'imballaggio in un bidone per materiali riciclabili.

Smaltimento di vecchie apparecchiature

- Le apparecchiature di scarto devono essere smaltite in conformità con le linee guida e le normative locali per lo smaltimento dei rifiuti. Contatta l'amministrazione locale per l'indirizzo del centro di riciclaggio più vicino e lascia lì il tuo dispositivo.



Il simbolo del bidone della spazzatura barrato su un RAEE indica che non deve essere smaltito nei rifiuti domestici a fine vita. Per i resi gratuiti, sono disponibili punti di raccolta per i rifiuti di apparecchiature elettriche ed elettroniche nella tua zona. Puoi ottenere gli indirizzi dalla tua città o dal governo locale. Puoi www.arebos.de scoprire altre opzioni di reso che abbiamo creato sul nostro sito web.



La raccolta differenziata dei RAEE ha lo scopo di evitare il riutilizzo, il riciclaggio o altre forme di recupero dei RAEE, nonché le conseguenze negative dello smaltimento sull'ambiente e sulla salute umana.

Il nostro numero di servizio clienti: Tel. +49 (0) 931 9080 3000

Fax: +49 (0) 931 4523 2799 / E-mail: info@arebos.de

Indirizzo dell'ufficio: Canbolat Vertriebs GmbH • Gneisenaustraße 10-11 • 97074 Würzburg

L'indirizzo di restituzione si trova nell'impronta: <https://www.arebos.de/impressum/>

Partita IVA: DE 263752326

Il tribunale per l'iscrizione nel registro di commercio è Würzburg, HRB 10082

Numero di registrazione RAEE: DE 61617071

Dichiarazione di conformità UE



Noi, il **Canbolat Vertriebsgesellschaft mbH**
Gneisenaustraße 10-11
97074 Würzburg
Germania

dichiara sotto la propria esclusiva responsabilità che il seguente prodotto:

Marchio **AREBOS**
Prodotto Robot pulitore per piscine

Modello del prodotto AR-HE-PRAPP
Articolo 4260627428526

è stato progettato, progettato e realizzato **in conformità ai requisiti delle direttive europee:** direttiva 2014/35/UE

L'oggetto della dichiarazione sopra descritta è in linea con le pertinenti normativa di armonizzazione dell'Unione europea.

La valutazione si basa sulle seguenti **norme armonizzate applicate:** EN 60335-1:2012+A11:2014+A13:2017+A1:2019+A2:2019+A14:2019+A15:2021
EN IEC 60335-2-41:2021+A11:2021
EN 62233:2008

Altre tecniche applicate
Norme e specifiche:

Luogo e data di rilascio: Würzburg, 26.01.2024

Firma:

Dipl.-Inform. (Univ.) Korhan Canbolat, Amministratore Delegato

Se il dispositivo viene modificato senza il nostro consenso, questa dichiarazione di conformità perde la sua validità.