

# AREBOS

## Robot zwembadreiniger

AR-HE-PRAPP



Volg alle veiligheidsmaatregelen in deze gebruiksaanwijzing om een veilig gebruik te garanderen.



Bedankt voor uw vertrouwen in AREBOS.

# Inhoudsopgave

<b>1 Inleiding en veiligheidsinstructies.....</b>	<b>3</b>
<b>2 Omvang van de levering .....</b>	<b>8</b>
<b>3 App-bediening.....</b>	<b>8</b>
<b>4 Werking van de robot zwembadreiniger... </b>	<b>9</b>
<b>5 Onderhoud en opslag .....</b>	<b>12</b>
<b>6 Probleemoplossing .....</b>	<b>14</b>
<b>7 Specificaties.....</b>	<b>15</b>
<b>8 Milieuvriendelijke afvoer.....</b>	<b>16</b>
<b>EU-conformiteitsverklaring .....</b>	<b>17</b>

Dank u voor de aankoop van ons product. Lees de gebruiksaanwijzing aandachtig door voordat u het product voor de eerste keer gebruikt. Als u het product aan een derde geeft, moet deze gebruiksaanwijzing samen met deze worden overhandigd. Bewaar de gebruiksaanwijzing voor toekomstig gebruik. De tekeningen in deze handleiding komen mogelijk niet overeen met de fysieke objecten. Raadpleeg de fysieke objecten.

# 1 Inleiding en veiligheidsinstructies

## Introductie

- Deze gebruiksaanwijzing is bedoeld om u vertrouwd te maken met de installatie, het gebruik en het onderhoud van het product. Om het apparaat veilig en correct te installeren, dient u de gebruikershandleiding te lezen **voordat** u begint.

## Symbolsklärung



**Waarschuwing!** Lees de veiligheidsvoorschriften aandachtig door. Het niet naleven van veiligheidsmaatregelen kan leiden tot ernstig letsel of schade. Bewaar de gebruiksaanwijzing op een veilige plaats.



Tip! Haal de stekker uit het stopcontact!



**Waarschuwing!** Gevaar door elektrische spanning!



Wees voorzichtig bij het gebruik van dit artikel!

**⚠ WAARSCHUWING!** Dit signaalsymbool/-woord verwijst naar een gevaar met een gemiddeld risico dat, indien niet vermeden, kan leiden tot de dood of ernstig letsel.

**⚠ VOORZICHTIGHEID!** Dit signaalsymbool/-woord verwijst naar een gevaar met een laag risico dat, indien niet vermeden, kan leiden tot licht of matig letsel.

**Tip!** Dit signaalsymbool/woord waarschuwt voor mogelijke materiële schade.



Dit product **mag niet** met het huisvuil worden weggegooid!



Een CE-markering kan worden gebruikt om aan te geven dat een product voldoet aan de wettelijke bepalingen van Europese wettelijke normen en daarom binnen de Europese Gemeenschap mag worden verhandeld.



Beste eigenaar: Bedankt voor het kiezen van een robot zwembadreiniger. Lees en volg deze stappen voor optimale prestaties:

1. Filterzakken moeten na elk gebruik of zo vaak als nodig is grondig worden gereinigd om optimale prestaties van de reiniger te garanderen.
2. Voordat u de reiniger gebruikt, en vooral wanneer u het zwembad voor de eerste keer opent, moet u alle grotere voorwerpen uit het zwembad verwijderen die de prestaties van de reiniger kunnen beïnvloeden. Reinig de filterzakken regelmatig als het zwembad erg vuil is.
3. De reiniger kan in het midden van het zwembad stoppen en zichzelf omkeren tijdens de reinigingscyclus. Dit is een normaal onderdeel van de geprogrammeerde cyclus.
4. Start de reiniger NIET uit het water. De aan/uit-knop mag alleen in de "I"-stand worden gezet als het apparaat is ondergedompeld. Het apparaat wordt automatisch uitgeschakeld, maar het is het beste om de aan/uit-knop naar de "O"-stand te verplaatsen wanneer het apparaat klaar is met schoonmaken.
5. De elektrische aansluiting moet worden gemaakt door een gekwalificeerde elektricien en voldoen aan IEC 60364-1. Het wordt aanbevolen dat de voeding van deze machine een foutstroomapparaat bevat dat de toevoer onderbreekt wanneer de lekstroom naar de aarde gedurende 30 ms hoger is dan 30 mA, of een apparaat dat de aardcirkel detecteert.
6. De voedingskast (inclusief de veiligheidsgeïsoleerde transformator) van de zwembadreiniger moet zich minimaal 3,5 meter van de rand van het zwembad en minimaal 2,5 meter boven de bovenkant van het zwembad bevinden (buiten zone 1 volgens IEC 60364-7-702).
7. De lengte van de voedingskabel van de voedingskast is maximaal 0,5 meter.

#### **VOORZICHTIGHEID!**





1. Dit apparaat mag worden gebruikt door kinderen van 8 jaar en ouder en mensen met beperkte fysieke, zintuiglijke of mentale vermogens of gebrek aan ervaring en kennis als ze onder toezicht staan of instructies hebben gekregen over het veilige gebruik van het apparaat en de gevaren begrijpen. Kinderen mogen niet met het apparaat spelen. Reiniging en onderhoud door de gebruiker mogen niet zonder toezicht door kinderen worden uitgevoerd.
2. Als de voedingskabel beschadigd is, moet deze worden vervangen door de fabrikant, zijn servicevertegenwoordiger of gelijkaardig gekwalificeerde personen om gevaren te voorkomen.
3. De pomp moet worden gevoed door een aardlekschakelaar (RCD) met een nominale storingsstroom van niet meer dan 30 mA.
4. Gebruik de stofzuiger niet als er mensen in het zwembad zijn.
5.  **VOORZICHTIGHEID!** De bedieningskast van het apparaat moet stevig aan de vloer of muur worden bevestigd! Gebruik het apparaat nooit zonder eerst de schakelkast te repareren!
6.  **VOORZICHTIGHEID!** De bedieningskast moet op een minimale afstand van 3,5 m van de rand van het zwembad worden bevestigd!"
7.  **VOORZICHTIGHEID!** Het apparaat mag alleen worden gebruikt met de voedingsadapter die bij het apparaat is geleverd.

## Belangrijke veiligheidsmaatregelen

- Uw veiligheid is het belangrijkste voor ons. Zorg er dus voor dat u de gebruikershandleiding leest **voordat** u het product installeert en gebruikt. Als u niet zeker bent van de informatie in deze handleiding, neem dan contact op met de dealer waar u het apparaat hebt gekocht.
-  **WAARSCHUWING!** Lees alle veiligheids- en gebruiksinstructies. Het niet opvolgen van de veiligheidsinstructies kan leiden tot elektrische schokken, brand en/of ernstig letsel. Bewaar alle veiligheids- en gebruiksinstructies voor toekomstig gebruik.
- Gebruik het product **NIET** als u de gebruiksaanwijzing nog niet hebt gelezen.
- Zorg ervoor dat u de gebruiksaanwijzing grondig hebt gelezen en de inhoud ervan hebt begrepen voordat u met de installatie begint.
- De instructies zijn in het belang van uw veiligheid.
-  **WAARSCHUWING! Verstikking!** Verpakkingsmateriaal is gevaarlijk voor kinderen. Laat kinderen nooit met verpakkingsmateriaal spelen.

Gebruikers opgelet: Deze handleiding bevat belangrijke informatie om u te helpen bij het bedienen en onderhouden van deze zwembadreiniger. Bewaar het ter referentie.

 **WAARSCHUWING!** Voordat u dit product installeert, dient u alle waarschuwingen en instructies te lezen en op te volgen. Het niet in acht nemen van veiligheids waarschuwingen en instructies kan leiden tot ernstig letsel, de dood of materiële schade. Consumenteninformatie en beveiligingsservice na installatie, bediening en onderhoud volgens de informatie in deze handleiding. Zorg ervoor dat u alle waarschuwingen en voorzorgsmaatregelen leest en naleeft.

 <b>GEVAAR!</b>	Risico op elektrische schokken of elektrische schokken De voeding van dit product moet worden geïnstalleerd in overeenstemming met alle toepasselijke lokale regels en verordeningen. Onjuiste installatie leidt tot een elektrisch gevaar dat kan leiden tot de dood of ernstig letsel van zwembadgebruikers of anderen als gevolg van elektrische schokken, en kan ook leiden tot materiële schade.
 <b>WAARSCHUWING!</b>	Speel niet met reinigingsmiddel of snoer en breng het niet aan op het lichaam. Kan haar of lichaamsdelen beknellen of scheuren. Kabels kunnen zwemmers laten struikelen of verstrikken, wat kan leiden tot verdrinking.
 <b>WAARSCHUWING!</b>	De bedieningskast van het apparaat moet stevig aan de vloerwand worden bevestigd. Gebruik het apparaat nooit zonder bevestiging.
 <b>WAARSCHUWING!</b>	Om het risico op letsel te verminderen, mag u kinderen niet toestaan om zwembadreiniger te gebruiken of ermee te spelen.
 <b>VOORZICHTIGHEID!</b>	Voordat u de stofzuiger installeert, moet u zich vertrouwd maken met de hoes van de reiniger. De stofzuiger is niet ontworpen om automatisch stappen schoon te maken of onder een zonnekap te werken. Het is ook niet ontworpen om een eerste schoonmaak uit te voeren voor een nieuwe zwembadinstallatie.

## Belangrijke veiligheidsinformatie

### **BELANGRIJKE VEILIGHEIDSINFORMATIE**

De CLEANER automatische zwembadstofzuiger is vervaardigd met de grootste zorg en zorg voor veiligheid. We raden u aan om de volgende veiligheidsmaatregelen onderdeel te laten worden van de veiligheidsvoorschriften voor uw zwembad:

#### **BEWAAR DEZE INSTRUCTIES**

1. PLAATS DE MACHINE ALTIJD IN WATER VOORDAT U DE STEKKER IN HET STOPCONTACT STEEKT.
2. VOOR DE VEILIGHEID VAN ZWEMMERS IS HET BELANGRIJK OM HET APPARAAT DIRECT NA GEBRUIK TE VERWIJDEREN. DIT KAN OOK DE LEVENSDUUR VAN UW REINIGER VERBETEREN.
3. ZORG ERVOOR DAT DE MACHINE ALLEEN WORDT AANGESLOTEN OP EEN GEAARD STOPCONTACT DAT IS UITGERUST MET EEN GOEDGEKEURDE EN GOED FUNCTIONERENDE AARDINGSSTROOMONDERBREKER (GFCI).
4. RAAK HET APPARAAT NIET AAN ALS DE STEKKER IN HET STOPCONTACT ZIT.
5. GEBRUIK GEEN VERLENGSNOER. DIT KAN EEN VEILIGHEIDSRISICO VORMEN EN/OF UW STOFZUIGER BESCHADIGEN.
6. **BLIJF ALTIJD UIT HET ZWEMBAD TERWIJL PUTZER IN WERKING IS.**
7. LAAT DE STEKKER NOOIT IN HET ZWEMBAD KOMEN.
8. GEBRUIK DE MACHINE NIET VANUIT HET WATER. DIT ZAL LEIDEN TOT SCHADE AAN DE MOTORAFDICHTING EN HET VERVALLEN VAN DE GARANTIE.
9. TREK DE MACHINE NIET TEGEN DE ZIJWAND UIT HET ZWEMBAD. DIT KAN HET APPARAAT EN/OF UW ZWEMBADWAND BESCHADIGEN.
10. BEGRAAF HET TOUW NIET. VERVANG BESCHADIGDE KABELS.
11. WAARSCHUWING - OM HET RISICO OP LETSEL TE VERMINDEREN, MAG U KINDEREN DIT PRODUCT NIET LATEN GEBRUIKEN, TENZIJ ZE TE ALLEN TIJDE NAUWLETTEND IN DE GATEN WORDEN GEHOUDEN.
12. ALS DE VOEDINGSKABEL GEDEMPT IS, MOET DEZE WORDEN VERVANGEN DOOR DE FABRIKANT, ZIJN SERVICEMEDEWERKER OF GELIJKAARDIG GEKWALIFICEERDE PERSONEN OM GEVAAR TE VOORKOMEN.

**Hoewel de CLEANER zo veilig mogelijk is gebruikt, raden we u aan redelijk voorzichtig te zijn bij het hanteren van de stofzuiger en het netsnoer regelmatig te controleren op beschadiging of slijtage, zoals u bij elk ander elektrisch apparaat zou doen. Verwijder het apparaat na gebruik en spoel het af met zoet water en verwijder eventuele verdraaiingen in het snoer.**

#### **PREVENTIEF ONDERHOUD**

Om de efficiëntie te maximaliseren en de service van uw unit op lange termijn te behouden, raden we het volgende aan:

- Spoel het hele apparaat na gebruik grondig uit.
- Reinig de filterzakken grondig na elk gebruik - een verstopt filter kan de efficiëntie drastisch verminderen.
- Verwijder na elk gebruik eventuele verdraaiingen in het snoer. Draaien moet minimaal zijn als het apparaat goed werkt. Het is nuttig om koorden te leggen die in zonlicht zijn rechtgetrokken.
- Laat het apparaat niet "afkoelen" in water.
- Controleer de filterzakken regelmatig. Vervang indien nodig.

### Andere waarschuwingen en voorzorgsmaatregelen

**⚠ WAARSCHUWING!** Uw reiniger mag niet worden gebruikt terwijl mensen in het zwembad zwemmen. Laat geen zwemmers toe in het zwembad terwijl de zwembadreiniger in werking is.

**⚠ WAARSCHUWING!** Houd de stofzuiger uit de buurt van kinderen of gebruik ze onder strikt en nauwlettend toezicht van een volwassene.

**⚠ WAARSCHUWING!** Schakel de zwembadreiniger NIET in als deze niet in het water is ondergedompeld. Het gebruik van de stofzuiger vanuit het water kan ernstige schade veroorzaken en de garantie ongeldig maken.

**⚠ WAARSCHUWING!** Denk er altijd aan om de voedingsadapter uit te schakelen en de stekker uit het stopcontact te halen voordat u de stofzuiger uit het zwembad haalt.

**⚠ WAARSCHUWING!** TREK DE ZWEMBADREINIGER NIET MET DE KABEL UIT HET ZWEMBAD.

**⚠ WAARSCHUWING!** Gebruik deze reiniger alleen als de watertemperatuur 10-35 °C is en de diepte van het zwembad 0.5 m tot 3 m is. De reiniger is ontworpen om geschikt te zijn voor het zwembad met een oppervlakte van 100 m<sup>2</sup>.

**⚠ WAARSCHUWING!** Bewaar de controllerbox op een droge plaats op 3.5 m van het zwembad.

### Lanceren

De schoonmaakrobot is een soort onderwaterreiniger, hij is volautomatisch. Het wordt voornamelijk gebruikt om het vuil en puin zoals haar, bladeren en zand van de zwembadbodem, de zwembadwand en de waterlijn te verwijderen. Zolang je hem na de eerste programma-instelling in het zwembad plaatst, kan de schoonmaakrobot automatisch de grootte van het zwembad meten, automatisch de werkroute ontwerpen en het zwembad zelf schoonmaken.

## 2 Omvang van de levering

Uitsplitsing van onderdelen en uitwisselbare stuklijst

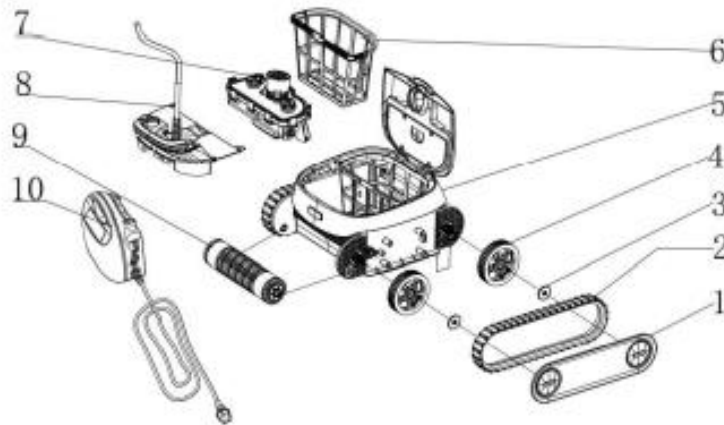

1. Spatbord (links en rechts)
2. Aandrijfriem
3. Bevestigingsmoer voor aandrijfwielen
4. Wielen
5. Corpus
6. Filtermand
7. Motorkasten
8. Drijvende slang
9. Vordere Walze
10. Schakelkast

## 3 App-bediening

Je bedient de zwembadrobot eenvoudig via een app.  
Je kunt de app gratis downloaden via Google Play of de App Store. Type  
Typ hiervoor "Cipu" in de zoekbalk en installeer de app.

### Een Bluetooth-verbinding tot stand brengen:

1. Druk op Verbinden
2. Selecteer in de volgende stap de zwembadrobot uit de lijst met apparaten



Aktivieren Sie die Bluetooth-Verbindung um fortzufahren.

Gerät verbinden

**Je hebt de volgende instelloptions:**

<p>Handmatige bediening</p>  <p>Manuelle Steuerung</p>	<p>Stuur de robot in de gewenste richting of pauzeer</p> 
<p>Instellen van de gewenste bedrijfsmodus</p>  <p>Betriebsart</p>	<p><b>1. Reiniging van de vloer</b> om alleen de bodem van het zwembad te reinigen en de reinigingsefficiëntie te verhogen</p> <p><b>2. Universele reiniging</b> Allround reiniging, inclusief zwembadvloer; Zwembadwand en waterlijn.</p> <p><b>3. Waterlijn</b> voor een snelle reiniging van de waterlijn.</p>
<p>Persoonlijke instellingen</p>  <p>Persönliche Einstellungen</p>	<p>Hier kunt u aangepaste instellingen maken</p>

## 4 Werking van de robot zwembadreiniger

 <p><b>WAARSCHUWING!</b></p>	<p>Uw reiniger mag niet worden gebruikt terwijl mensen in het zwembad zwemmen.</p>
 <p><b>WAARSCHUWING!</b></p>	<p>De elektrische aansluiting moet worden gemaakt door een gekwalificeerde elektricien en voldoen aan IEC 60364-1. Het wordt aanbevolen dat de voeding van deze machine een foutstroomapparaat bevat dat de toevoer onderbreekt</p>

	wanneer de lekstroom naar de aarde gedurende 30 ms hoger is dan 30 mA, of een apparaat dat de aardcirkel detecteert.
 <b>WAARSCHUWING!</b>	Laat geen zwemmers toe in het zwembad terwijl de zwembadreiniger in werking is. Schakel de zwembadreiniger NIET in als deze niet in water is ondergedompeld. Het gebruik van de reiniger vanuit het water kan ernstige schade veroorzaken en zal leiden tot het verlies van garantie. Denk er altijd aan om de voeding "O" te draaien en de stekker uit het stopcontact te halen voordat u de stofzuiger uit het zwembad haalt.

## ALGEMEEN

Gefeliciteerd! Ze hebben de meest geavanceerde automatische zwembadreiniger. De robot is eenvoudig in gebruik en helpt u bij het schoonmaken van uw zwembad. Bediend volgens deze handleiding, zal uw robot uw zwembad snel en effectief reinigen.

## LEES EN VOLG ALLE INSTRUCTIES ZORGVULDIG VOOR GEBRUIK UW SCHOONMAKER DE BRANDSTAPEL.

Verslechtering, verkleuring of broosheid van een zwembadoppervlak kan in de loop van de tijd afzonderlijk of in combinatie met ouderdom, onjuiste chemie van het zwembadwater, onjuiste installatie en andere factoren worden veroorzaakt. De klant verwerpt hierbij alle claims en vrijwaart de fabrikant van alle claims voor schade aan zwembadreinigers of vinylvoeringen in het zwembad van de klant als gevolg van het gebruik en/of de werking van de reiniger. De fabrikant is in geen geval aansprakelijk voor enig verlies of schade, direct, gevolgschade of incidenteel, als gevolg van het gebruik of het niet kunnen gebruiken van de stofzuiger in het zwembad van de klant.

## FUNCTIES

- De zwembadreiniger schrobt, stofzuigt en filtert je zwembad zelfstandig.
- Geen installatie, geen bijlagen. Plaats hem gewoon en zet hem aan. Het gaat volledig automatisch.
- Elektronische zelfdiagnose en overbelastingsbeveiliging.
- Het kan worden onderhouden in alle vormen van zwembaden.

## ALGEMENE GEBRUIKSAANWIJZING

Verwijder de CLEANER door de doos op de bodem te plaatsen en uit de doos te halen zoals afgebeeld. Als de Caddy Cart is inbegrepen, zijn de CLEANER en de voeding voorgeassembleerd op de cart.

### Gebbruiksaanwijzing

Korte introductie

1. Starten/Stoppen  
Kan automatisch de grootte van het zwembad meten en de inschakelduur instellen.
2. Alleen wijze van vloerreiniging  
Reinig alleen de bodem van het zwembad om de reinigingsefficiëntie te verhogen
3. Universele reinigingsmodus  
Allround reiniging, inclusief zwembadvloer; Zwembadwand en waterlijn.
4. Wijze van waterlijn alleen reinigen  
Alleen voor een snelle reiniging van de waterlijn.

5. Gebruik de app om te bedienen (niet beschikbaar voor alle modellen)  
Om de stofzuiger via Bluetooth te bedienen en het zwembad schoon te maken.

### Gebruiksaanwijzing

1. Sluit een zwevend netsnoer aan.

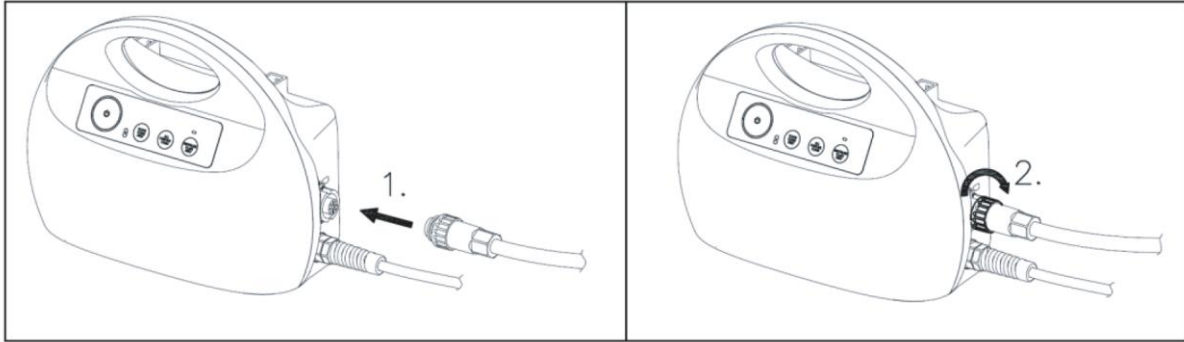

2. Plaats de voeding zo dat deze zich ongeveer in het midden van de lange zijde van het zwembad bevindt op een afstand van 3.5 m / 11.5 voet. Een fixatie in het midden van de lange zijde is aan te raden als je een rechthoekig of ovaal zwembad hebt.

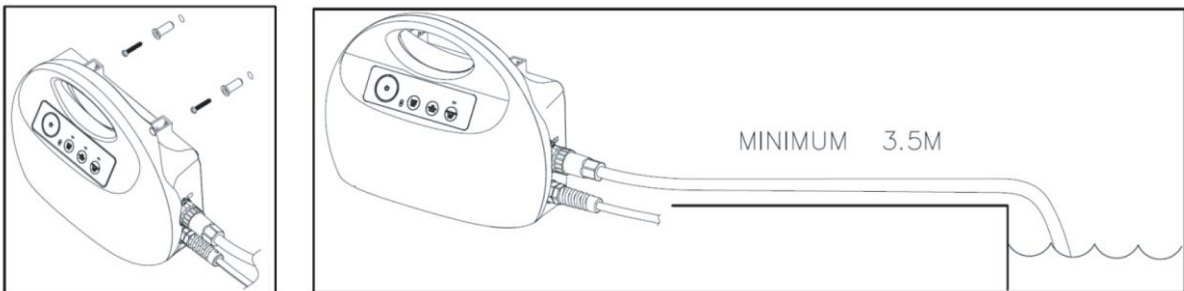

3. Plaats de zwembadreiniger in het zwembad. Laat de zwembadreiniger los en laat deze naar de bodem van het zwembad zinken. Zorg ervoor dat de drijvende kabel vrij is van obstakels.
4. Schakel de voeding (230V AC 50HZ) in stand I in. Een van de drie modi licht op. Druk op de knop voor de modus die u wilt uitvoeren en druk vervolgens op de AAN/UIT-knop, de zwembadreiniger blijft nu werken tot het einde van de reinigingscyclus.
5. Modusinstelling: Druk op de AAN/UIT-knop, selecteer de modus, druk op de AAN/UIT-knop om de stofzuiger te starten.

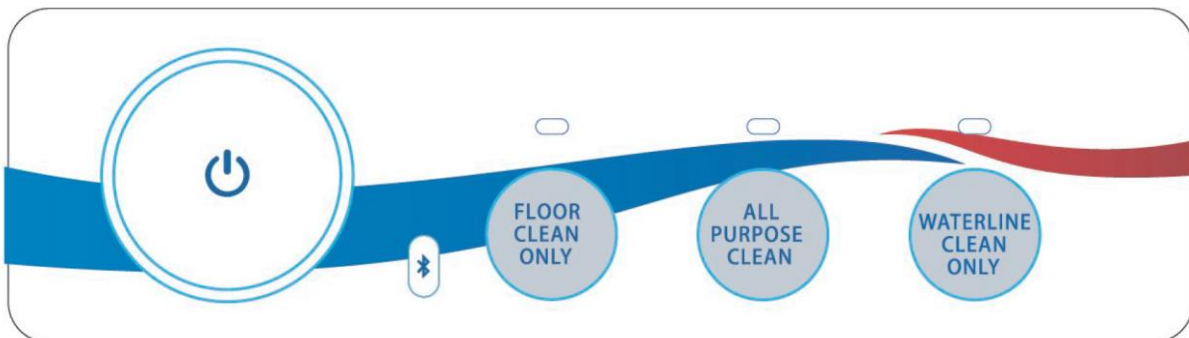

## 6. Indicatielampjes %

LED Licht	Status	Aanwijzing
Wit	Op	Normale werking van de zwembadreiniger
Wit	Knippert twee keer	Achteruit werken na het tegenkomen van obstakels
Wit	Altijd knipperend	Bluetooth-communicatie met de zwembadreiniger of stand-bystatus
Rood	Op	Bescherming tegen overbelasting of onbelast Laat de reiniger naar de bodem van het zwembad zinken en Druk op AAN/UIT om opnieuw te beginnen.

 **VOORZICHTIGHEID!** Wanneer u aan de kabel trekt, rol hem dan hand over hand, rol hem NIET om uw arm. De zwevende kabel moet voor en na het werk recht zijn.

## **BETREED HET ZWEMBAD NIET WANNEER DE SCHOONMAAKDIENST IN WERKING IS**

Het temperatuurbereik van het bedrijfswater voor de CLEANER ligt tussen 10 °C en 35 °C.

De werkdiepte van CLEANER is minimaal 0.5 m en maximaal 3 m.

Haal de CLEANER na elk gebruik uit het zwembad. Als u de CLEANER permanent in het zwembad bewaart, kan dit leiden tot extra servicevereisten.

# 5 Onderhoud en opslag

## **Routine-onderhoud**

### 1. Reiniging van de filtermand

Schakel de zwembadreiniger uit. Open het filterdeksel. Reinig de filtermand met een slang. Plaats de schone filtermand en sluit het filterdeksel.

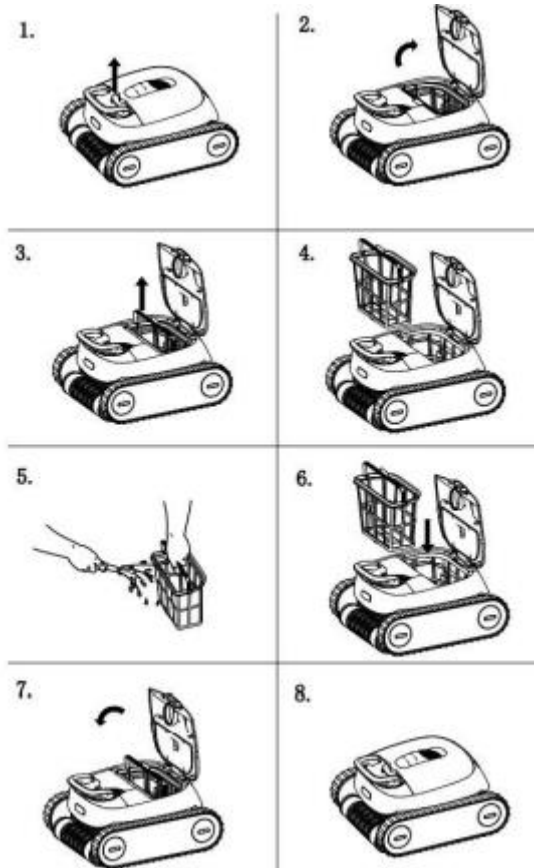

Zorg ervoor dat de voeding is uitgeschakeld en de stekker uit het stopcontact is gehaald. Het wordt ten eerste aanbevolen om de filtermand na elke reinigingscyclus schoon te maken.

**⚠ WAARSCHUWING!** Haal de stekker uit het stopcontact voordat u bewegende delen reinigt.

## 2. Routineonderhoud van drijvende kabel

De drijvende kabel kan na 8 uur continu werk worden gedraaid, schroef vervolgens de kabel los voordat u de zwembadreiniger opnieuw start. Rol de kabel na elk gebruik op, zodat deze geen knikken vertoont.

### Opslag

Als u uit het water bent, bewaar de CLEANER dan op een droge, schaduwrijke plaats bij temperaturen tussen 4°C en 46°C.

### Onderhoud van kabels

Bij langdurig gebruik kan de kabel worden opgerold (zoals een telefoonsnoer). Om dit te corrigeren, zult u regelmatig

Wanneer u het snoer in de zon uitrekt, moet u eventuele kabelkronkels verwijderen.

**BELANGRIJK:** De kabel moet regelmatig worden gecontroleerd op uitwendige beschadigingen.

### Belangrijke tips

- Door de filterzakken na elk gebruik te reinigen, worden de prestaties van het apparaat gemaximaliseerd.
- Vervang versleten borstels.
- In een zwembad met een meestal hoog calciumgehalte is het aan te raden om het filter vaker schoon te maken.
- Bewaar de originele CLEANER-does voor langere opslag of verzending als CLEANER

dealerservice nodig heeft.

- **De verzegelde motorunit en voeding bevatten geen onderdelen die door de gebruiker kunnen worden onderhouden.**
- **Als u deze opent, vervalt uw garantie automatisch.**
- Verwijder voorwerpen zoals thermometers, speelgoed en dergelijke uit het zwembad voordat u het apparaat gebruikt. Dergelijke items kunnen de stofzuiger verstoppem en schade aan het apparaat en/of uw zwembad veroorzaken.

## 6 Probleemoplossing

Symptoom	Mogelijke reden	Corrigerende maatregelen
De zwembadreiniger beweegt, maar maakt het zwembad niet schoon	Verstopte filtermand	Reiniging van de filtermand
De zwembadreiniger beweegt niet	Een obstakel blokkeert het wiel Een obstakel blokkeert de aandrijfriem	Haal de stekker uit het stopcontact. Open het waaierdeksel en controleer of er niets vastzit in de waaier. Zorg ervoor dat niets de rupsbanden of wielen blokkeert.
Afzettingen uit de uitlaat	Filtermand is kapot	Filtermand vervangen
	Filtermand is vol	Reiniging van de filtermand
De zwevende kabel heeft knikken	Te lang werken, meer dan 8 uur	Verwijder de zwevende kabel voordat u deze opnieuw opstart.
Stoppen met werken	Bescherming tegen overbelasting of onbelast	Laat de reiniger naar de bodem van het zwembad zinken en druk op AAN/UIT om opnieuw te starten.

## 7 Specificaties

<b>Specificaties</b>	
<b>Het model van het product</b>	<b>AR-HE-PRAPP</b>
<b>Artikel</b>	<b>4260627428526</b>
Afmeting van het product	470 x 410 x 255 mm
Afmetingen van het pakket	695 x 470 x 400 mm
Gewicht van het product	ca. 13,4 KG
Gewicht van het pakket	ca. 17,3 KG
Schoonmaak gebied	Meerkamp
Nauwkeurigheid van de filtratie	≥160µm
Lengte van de drijvende kabel	17 miljoen
Filter snelheid	14-18 m <sup>3</sup> /h
Uitgangsspanning	24 In Gleichström
Uitvoer	4,5 EEN
Ingangsspanning	230 V
Frequentie	50 Hz
Paardenkracht	150 W
IP-klasse voor controllerbox	IP54
IP-klasse voor motor	IPx8-aansluiting

We behouden ons het recht voor om technische en visuele wijzigingen aan het artikel aan te brengen als onderdeel van productverbeteringen.

## 8 Milieuvriendelijke afvoer

**⚠ WAARSCHUWING! Verstikking!** Verpakkingsmateriaal is gevaarlijk voor kinderen. Laat kinderen nooit met verpakkingsmateriaal spelen.

### Verwijdering en verpakking

- De verpakking van uw apparaat is gemaakt van materialen die nodig zijn om een effectieve bescherming tijdens het transport te garanderen. Deze materialen zijn volledig recyclebaar, waardoor de impact op het milieu wordt verminderd. Gooi de verpakking weg in een bak voor recyclebare materialen.

### Afvoer van oude apparatuur

- Afgedankte apparatuur moet worden afgevoerd in overeenstemming met de richtlijnen en voorschriften voor plaatselijke afvalverwerking. Neem contact op met uw lokale overheid voor het adres van het dichtstbijzijnde recyclingcentrum en lever uw apparaat daar in.



Het symbool van de doorgekruiste prullenbak op een AEEA geeft aan dat deze aan het einde van zijn levensduur niet met het huisvuil mag worden weggegooid. Voor gratis retourneren zijn er inzamelpunten voor afgedankte elektrische en elektronische apparatuur bij u in de buurt. U kunt de adressen opvragen bij uw stad of lokale overheid. Op onze website kunt u [www.arebos.de](http://www.arebos.de) meer te weten komen over andere retouropties die we hebben gemaakt.



De gescheiden inzameling van AEEA is bedoeld om hergebruik, recycling of andere vormen van nuttige toepassing van AEEA te voorkomen, evenals de negatieve gevolgen van verwijdering voor het milieu en de menselijke

gezondheid.

**Ons klantenservicenummer: Tel. +49 (0) 931 9080 3000**

**Fax: +49 (0) 931 4523 2799 / E-mail: [info@arebos.de](mailto:info@arebos.de)**

Kantooradres: Canbolat Vertriebs GmbH • Gneisenaustraße 10-11 • 97074 Würzburg

**Het retouradres** vindt u in het impressum: <https://www.arebos.de/impressum/>

Btw-identificatienummer: DE 263752326

De rechtbank van inschrijving in het handelsregister is Würzburg, HRB 10082

WEEE-Reg.-Nr. DE 61617071



## EU-conformiteitsverklaring



Wij, de

**Canbolat Vertriebsgesellschaft mbH**  
Gneisenaustraße 10-11  
97074 Würzburg  
Duitsland

verklaart op eigen verantwoordelijkheid dat het volgende product:

Merk

**AREBOS**

Product

Robot zwembadreiniger

Het model van het product  
Artikel

AR-HE-PRAPP  
4260627428526

is ontworpen, ontworpen en  
vervaardigd **in overeenstemming**  
**met de eisen van de** Europese  
richtlijnen:

Richtlijn 2014/35/EU

Het onderwerp van de hierboven beschreven verklaring is in overeenstemming met de relevante harmonisatiewetgeving van de Europese Unie.

De beoordeling is gebaseerd op de  
volgende **geharmoniseerde**  
**normen die worden toegepast:**

EN 60335-1:2012+A11:2014+A13:2017+A1:2019+A2:2019+  
A14:2019+A15:2021  
EN IEC 60335-2-41:2021+A11:2021  
EN 62233:2008

Andere toegepaste technische  
technieken  
Normen en specificaties:

Plaats en datum van afgifte:

Würzburg, 26.01.2024

Handtekening:

Dipl.-Inform. (Univ.) Korhan Canbolat, Gedelegeerd Bestuurder

Als het apparaat zonder onze toestemming wordt gewijzigd, verliest deze conformiteitsverklaring haar geldigheid.