

AREBOS

Robot Pool Cleaner

AR-HE-PRAPP



Följ alla säkerhetsföreskrifter i denna bruksanvisning för att säkerställa säker användning.



Tack för ditt förtroende för AREBOS.

Innehållsförteckning

| | | |
|----------|---|-----------|
| 1 | Introduktion och säkerhetsinstruktioner .. | 3 |
| 2 | Leveransens omfattning | 8 |
| 3 | App-kontroll..... | 8 |
| 4 | Användning av robotens poolrengörare ... | 9 |
| 5 | Underhåll och förvaring..... | 12 |
| 6 | Felsökning | 14 |
| 7 | Specifikationer | 15 |
| 8 | Miljövänlig avfallshantering | 16 |
| | EU-försäkran om överensstämmelse..... | 17 |

Tack för att du köpte vår produkt. Läs bruksanvisningen noggrant innan du använder produkten för första gången. Om du ger produkten till en tredje part måste denna bruksanvisning överlämnas tillsammans med den. Spara bruksanvisningen för framtida referens. Ritningarna i den här guiden kanske inte stämmer överens med de fysiska föremålen. Se de fysiska objekten.

1 Introduktion och säkerhetsinstruktioner

Införandet

- Denna bruksanvisning är avsedd att bekanta dig med installation, användning och underhåll av produkten. För att installera enheten säkert och korrekt, läs bruksanvisningen **innan** du börjar.

Symbolerklärning



Varning! Läs säkerhetsföreskrifterna noggrant. Underlåtenhet att följa säkerhetsföreskrifterna kan leda till allvarliga personskador eller skador. Förvara bruksanvisningen på ett säkert ställe.



Antydan! Koppla ur den!



Varning! Fara på grund av elektrisk voltage!



Var försiktig när du använder denna produkt!

! **VARNING!** Denna signalsymbol/ord hänvisar till en fara med medelhög risk som, om den inte undviks, kan leda till dödsfall eller allvarlig skada.

! **FÖRSIKTIGHET!** Denna signalsymbol/ord hänvisar till en fara med låg risk som, om den inte undviks, kan resultera i mindre eller måttlig skada.

Antydan! Denna signalsymbol/ord varnar för eventuell egendomsskada.



Denna produkt **får inte** slängas med hushållsavfallet!





En CE-märkning kan användas för att identifiera att en produkt uppfyller de rättsliga bestämmelserna i europeiska rättsliga standarder och därför kan säljas inom Europeiska gemenskapen.



Kära ägare: Tack för att du valde en robotpoolrengörare. För optimal prestanda, läs och följ dessa steg:

1. Filterpåsar bör rengöras noggrant efter varje användning eller så ofta som behövs för att säkerställa optimal prestanda för rengöringsmedlet.
2. Innan du använder rengöringsmedlet, och särskilt när du öppnar poolen för första gången, ta bort alla större föremål från poolen som kan påverka rengöringsmedlets prestanda. Rengör filterpåsar ofta om poolen är mycket smutsig.
3. Rengöringsmedlet kan stanna i mitten av poolen och vända sig själv under rengöringscykeln. Detta är en normal del av den programmerade cykeln.
4. Starta INTE rengöringsmedlet ur vattnet. Strömknappen ska endast ställas till "I"-läget när enheten är nedsänkt. Enheten stängs av automatiskt, men det är bäst att flytta strömknappen till "O"-läget när enheten har rengjort klart.
5. Elanslutningen måste göras av en behörig elektriker och överensstämna med IEC 60364-1. Det rekommenderas att strömförsörjningen till denna maskin inkluderar antingen en felströmsanordning som stänger av matningen när läckströmmen till jorden överstiger 30 mA i 30 ms, eller en enhet som känner av jordens cirkel.
6. Strömförsörjningsboxen (inklusive den säkerhetsisolerade transformatorn) till poolrengöraren måste placeras minst 3.5 meter från poolens kant och minst 2.5 meter över poolens topp (utanför zon 1 enligt IEC 60364-7-702).
7. Längden på strömförsörjningsboxens strömförsörjningskabel är max 0.5 meter.

FÖRSIKTIGHET!





1. Denna apparat kan användas av barn 8 år och äldre och de med begränsade fysiska, sensoriska eller mentala förmågor eller bristande erfarenhet och kunskap om de har fått övervakning eller instruktioner om hur man använder apparaten på ett säkert sätt och förstår farorna. Barn får inte leka med enheten. Rengöring och underhåll av användaren får inte utföras av barn utan tillsyn.
2. Om matningskabeln är skadad måste den bytas ut av tillverkaren, dess servicerepresentant eller liknande kvalificerade personer för att undvika faror.
3. Pumpen måste försörjas av en jordfelsbrytare (RCD) med en nominell feldriftström på högst 30 mA.
4. Använd inte dammsugaren när det finns människor i poolen.
5.  **FÖRSIKTIGHET!** Enhetens kontrollbox måste vara ordentligt fastsatt på golvet eller väggen! Använd aldrig enheten utan att först reparera kontrollboxen!
6.  **FÖRSIKTIGHET!** Kontrollboxen måste fästas på ett avstånd av minst 3.5 m från poolkanten!"
7.  **FÖRSIKTIGHET!** Enheten får endast användas med nätadaptern som medföljer enheten.

Viktiga säkerhetsåtgärder

- Din säkerhet är viktigast för oss. Så se till att läsa bruksanvisningen **innan** du installerar och använder produkten. Om du är osäker på någon information i den här bruksanvisningen, kontakta återförsäljaren där du köpte enheten.
-  **WARNING!** Läs alla säkerhets- och användningsinstruktioner. Underlåtenhet att följa säkerhetsinstruktionerna kan leda till elektriska stötar, brand och/eller allvarliga skador. Spara alla säkerhets- och användningsinstruktioner för framtida bruk.
- ANVÄND INTE **produkten** om du ännu inte har läst bruksanvisningen.
- Se till att du har läst bruksanvisningen noggrant och förstått dess innehåll innan du påbörjar installationen.
- Instruktionerna är till för din säkerhet.
-  **WARNING! Kvävning!** Förpackningsmaterial är farligt för barn. Låt aldrig barn leka med förpackningsmaterial.

Uppmärksamma användare: Denna manual innehåller viktig information som hjälper dig att använda och underhålla denna poolrengörare. Behåll den som referens.

 **WARNING!** Innan du installerar denna produkt, läs och följ alla varningar och instruktioner som tillhandahålls. Underlåtenhet att följa säkerhetsvarningar och instruktioner kan leda till allvarliga skador, dödsfall eller skador på egendom. Konsumentinformation och säkerhetstjänst efter installation, drift och underhåll enligt informationen i denna manual. Var noga med att läsa och följa alla varningar och försiktighetsåtgärder.

| | |
|--|---|
|  FARA! | Risk för elektriska stötar eller elektriska stötar Strömförsörjningen till denna produkt måste installeras i enlighet med alla tillämpliga lokala regler och förordningar. Felaktig installation kommer att resultera i en elektrisk fara som kan leda till dödsfall eller allvarlig skada på poolanvändare eller andra på grund av elektriska stötar, och kan även leda till egendomsskada. |
|  WARNING! | Lek inte med rengöringsmedel eller sladd och applicera det inte på kroppen. Kan fånga eller slita hår eller kroppsdelar. Kablar kan snubbla eller trassla in simmare, vilket kan leda till drunkning. |
|  WARNING! | Enhetens kontrollbox måste vara ordentligt fastsatt på golvväggen. Använd aldrig enheten utan att fästa den. |
|  WARNING! | För att minska risken för skador, låt inte barn använda eller leka med poolrengörare. |
|  FÖRSIKTIGHET! | Innan du installerar rengöringsmedlet bör du bekanta dig med rengöringslocket. Rengöringsmedlet är inte utformat för att automatiskt rengöra steg eller arbeta under ett solskydd. Den är inte heller utformad för att göra en första rengöring för en ny poolinstallation. |

Viktig säkerhetsinformation

VIKTIG SÄKERHETSINFORMATION

Den automatiska pooldammsugaren CLEANER har tillverkats med största omsorg och oro för säkerheten. Vi föreslår att följande säkerhetsåtgärder blir en del av dina poolsäkerhetsföreskrifter:

SPARA DESSA INSTRUKTIONER

1. PLACERA ALLTID MASKINEN I VATTEN INNAN DU ANSLUTER DEN TILL ELUTTAGET.
2. FÖR SIMMARNAS SÄKERHET ÄR DET VIKTIGT ATT TA BORT ENHETEN OMEDELBART EFTER ANVÄNDNING. DETTA KAN OCKSÅ FÖRBÄTTRA LIVSLÄNGDEN PÅ DIN STÄDARE.
3. SE TILL ATT MASKINEN ENDAST ÄR ANSLUTEN TILL ETT JORDAT UTTAG UTRUSTAT MED EN GODKÄND OCH KORREKT FUNGERANDE JORDBRYTARE (GFCI).
4. HANTERA INTE APPARATEN NÄR DEN ÄR ANSLUTEN TILL ETT ELUTTAG.
5. ANVÄND INTE EN FÖRLÄNGNINGSSLADD. DETTA KAN UTGÖRA EN SÄKERHETSRISK OCH/ELLER SKADA DIN DAMMSUGARE.
6. **HÅLL DIG ALLTID BORTA FRÅN POOLEN MEDAN PUTZER ÄR I DRIFT.**
7. LÅT ALDRIG KONTAKTEN KOMMA IN I POOLEN.
8. ANVÄND INTE MASKINEN FRÅN VATTEN. DETTA KOMMER ATT RESULTERA I SKADOR PÅ MOTORTÄTNINGEN OCH GARANTIN UPPHÖR ATT GÄLLA.
9. DRA INTE UT MASKINEN UR POOLEN MOT SIDOVÄGGEN. DETTA KAN SKADA ENHETEN OCH/ELLER DIN POOLVÄGG.
10. GRÄV INTE NER SNÖRET. BYT UT SKADADE KABLAR.
11. VARNING - FÖR ATT MINSKA RISKEN FÖR SKADOR, LÅT INTE BARN ANVÄNDA DENNA PRODUKT OM DE INTE ÖVERVAKAS NOGGRANT HELA TIDEN.
12. OM MATNINGSKABELN ÄR DAMPMÅSTE DEN BYTAS UT AV TILLVERKAREN, DENNES SERVICEPERSONAL ELLER LIKNANDE KVALIFICERADE PERSONER FÖR ATT UNDVIKA FARA.

Även om CLEANER har använts så säkert som möjligt, rekommenderar vi att du är försiktig när du hanterar dammsugaren och ofta kontrollerar nätsladden för skador eller slitage, som du skulle göra med alla andra elektriska apparater. Efter användning, ta bort enheten och skölj den med färskt vatten och ta bort eventuella vridningar som kan finnas i sladden.

FÖREBYGGANDE UNDERHÅLL

För att maximera effektiviteten och upprätthålla långsiktig service från din enhet rekommenderar vi följande:

- Skölj hela apparaten noggrant efter användning.
- Rengör filterpåsarna noggrant efter varje användning – ett igensatt filter kan drastiskt minska effektiviteten.
- Efter varje användning, ta bort eventuella vridningar i sladden. Vridningen bör vara minimal om enheten fungerar som den ska. Att lägga snören som rätas ut i solljus är till hjälp.
- Undvik att låta enheten "svalna" i vatten.
- Kontrollera filterpåsarna ofta. Byt ut vid behov.

Andra varningar och försiktighet

⚠ WARNING! Din dammsugare ska inte användas när människor simmar i poolen. Låt inte simmare vara i poolen medan poolrengöraren är i drift.

⚠ WARNING! Håll rengöringsmedel borta från barn eller använd dem under strikt och noggrann uppsikt av vuxen.

⚠ WARNING! Slå INTE på poolrengöraren om den inte är nedsänkt i vattnet. Att använda rengöringsmedlet från vattnet kan orsaka allvarliga skador och ogiltigförklara garantin.

⚠ WARNING! Kom alltid ihåg att stänga av nätadaptern och koppla ur den innan du tar bort rengöringsmedlet från poolen.

⚠ WARNING! DRA INTE UT POOLRENGÖRAREN UR POOLEN MED KABELN.

⚠ WARNING! Använd endast detta rengöringsmedel när vattentemperaturen är 10-35 °C och poolens djup är 0.5 m till 3 m. Rengöringsmedlet är utformat för att vara lämpligt för poolen med 100 m² yta.

⚠ WARNING! Förvara kontrollboxen på en torr plats 3.5 m från poolen.

Sjösätta

Rengöringsroboten är en slags undervattensrengörare, den är helautomatisk. Den används främst för att rengöra smuts och skräp som hår, löv och sand från poolbotten, poolväggen och vattenlinjen. Så länge du lägger den i poolen efter den första programinställningen kan rengöringsroboten automatiskt mäta storleken på poolen, automatiskt designa arbetsvägen och rengöra själva poolen.

2 Leveransens omfattning

Uppdelning av delar och utbytbara materialistor

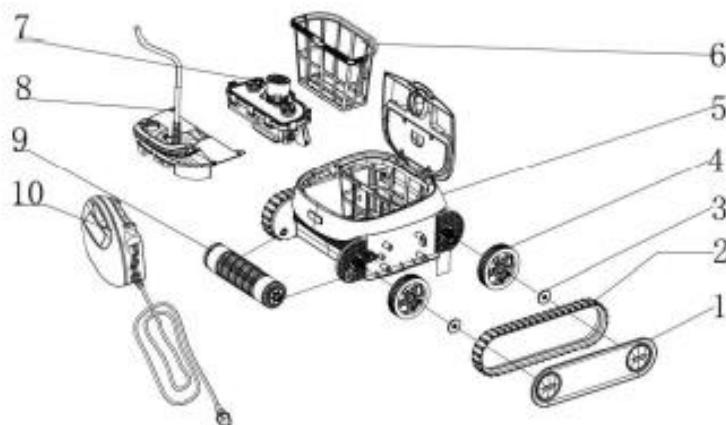

| |
|-----------------------------------|
| 1. Stänkskärm (vänster och höger) |
| 2. Drivrem |
| 3. Fästmutter för drivhjul |
| 4. Hjul |
| 5. Korpus |
| 6. Filterkorg |
| 7. Motorlådor |
| 8. Flytande slang |
| 9. Vordere Walze |
| 10. Kontrollbox |

3 App-kontroll

Du kan enkelt styra poolroboten via en app.

Du kan ladda ner appen gratis från Google Play eller App Store. Typ

För att göra detta, skriv "Cipu" i sökfältet och installera appen.

Upprätta en Bluetooth-anslutning:

1. Tryck på Anslut
2. I nästa steg väljer du poolroboten från listan över enheter



Aktivieren Sie die Bluetooth-Verbindung um fortzufahren.

Gerät verbinden

Du har följande inställningsmöjligheter:

| | |
|--|--|
| <p>Manuell styrning</p>  <p>Manuelle Steuerung</p> | <p>Styr roboten i önskad riktning eller pausa</p>  |
| <p>Ställa in önskat driftläge</p>  <p>Betriebsart</p> | <p>1. Rengöring av golv för att endast rengöra poolgolvet och för att öka rengöringseffektiviteten</p> <p>2. Rengöring för alla ändamål Allround rengöring, inklusive poolgolvet; Poolvägg och vattenlinje.</p> <p>3. Vattenlinjen för snabb rengöring av vattenlinjen.</p> |
| <p>Personliga inställningar</p>  <p>Persönliche Einstellungen</p> | <p>Här kan du göra egna inställningar</p> |

4 Användning av robotens poolrengörare

| | |
|---|---|
|  VARNING! | <p>Din dammsugare ska inte användas när människor simmar i poolen.</p> |
|  VARNING! | <p>Elanslutningen måste göras av en behörig elektriker och överensstämja med IEC 60364-1. Det rekommenderas att strömförsörjningen till denna maskin inkluderar antingen en felströmsanordning som stänger av matningen när läckströmmen till jorden överstiger 30 mA i 30 ms, eller en enhet som känner av jordens cirkel.</p> |
| | <p>Låt inte simmare vara i poolen medan poolrengöraren är i drift. Slå INTE på</p> |



VARNING!

poolrengöraren om den inte är nedsänkt i vatten. Användning av rengöringsmedlet från vattnet kan orsaka allvarliga skador och kommer att leda till att garantin går förlorad. Kom alltid ihåg att vrida strömförsörjningen till "O" och koppla ur den från uttaget innan du tar bort rengöringsmedlet från poolen.

ALLMÄNT

Grattis! De har den mest avancerade automatiska poolrengöraren. Roboten är enkel att använda och hjälper dig att rengöra din pool. Om den används enligt denna manual kommer din robot att rengöra din pool snabbt och effektivt.

LÄS OCH FÖLJ ALLA INSTRUKTIONER NOGGRANT INNAN DU ANVÄNDER DIN RENARE INSATS.

Försämring, missfärgning eller sprödhet på en poolyta kan orsakas med tiden separat eller i kombination med ålder, felaktig poolvattenkemi, felaktig installation och andra faktorer. Kunden avvisar härmed alla anspråk och ersätter tillverkaren från alla anspråk på skador på poolrengöringsmedel eller vinylfoder i kundens pool på grund av användning och/eller drift av rengöringsmedlet. Tillverkaren ska under inga omständigheter hållas ansvarig för förlust eller skada, vare sig direkt, följdskada eller oavsiktlig, till följd av användning eller oförmåga att använda rengöringsmedlet i kundens pool.

FUNKTIONER

- Poolrengöraren skrubbar, dammsuger och filtrerar din pool självständigt.
- Ingen installation, inga tillbehör. Sätt bara i den och slå på den. Det är helt automatiskt.
- Elektronisk självdiagnos och överbelastningskydd.
- Den kan servas i alla former av pooler.

ALLMÄN BRUKSANVISNING

Ta bort CLEANER genom att placera lådan längst ner och ta bort den från lådan enligt bilden. Om Caddy Cart ingår är CLEANER och strömförsörjningen förmonterade på vagnen.

Bruksanvisning

Kort introduktion

1. Start/Stopp
Kunde automatiskt mäta poolstorleken och ställa in arbetscykeln.
2. Endast läge för golvrengöring
Rengör endast poolgolvet för att öka rengöringseffektiviteten
3. Rengöringsläge för alla ändamål
Allround rengöring, inklusive poolgolv; Poolvägg och vattenlinje.
4. Läget för vattenlinjen är endast ren
Endast för snabb rengöring av vattenlinjen.

5. Använd appen för att styra (inte tillgängligt för alla modeller)
För att styra dammsugaren via Bluetooth och rengöra poolen.

Bruksanvisning

1. Anslut en flytande nätsladd.

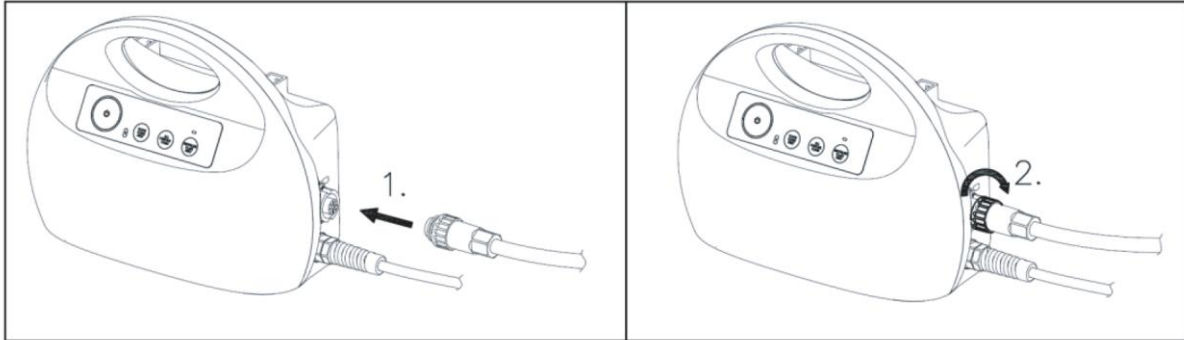

2. Placera strömförsörjningen så att den är ungefär i mitten av poolens långsida på ett avstånd av 3.5 m / 11.5 fot. En fixering i mitten av långsidan rekommenderas om du har en rektangulär eller oval pool.

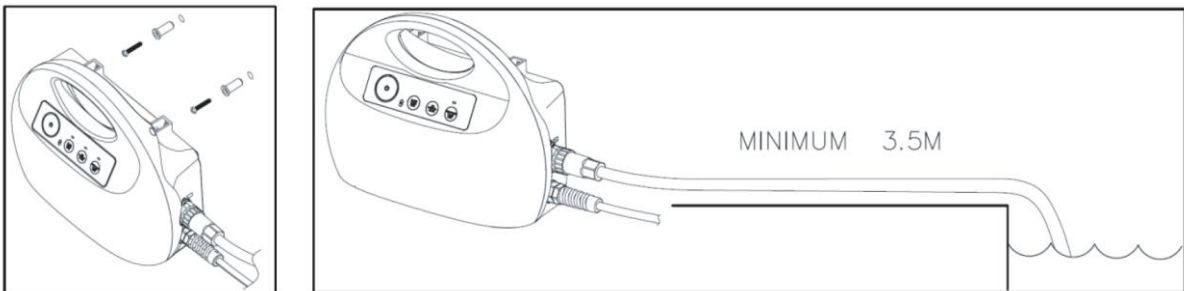

3. Placera poolrengöraren i poolen. Släpp poolrengöraren och låt den sjunka till botten av poolen. Se till att den flytande kabeln är fri från hinder.
4. Slå på strömförsörjningen (230V AC 50HZ) i läge I. Ett av de tre lägena tänds. Tryck på knappen för det läge du vill köra och tryck sedan på ON/OFF-knappen, poolrengöraren fortsätter nu att fungera tills den når slutet av rengöringscykeln.
5. Lägesinställning: Tryck på ON/OFF-knappen, välj läge, tryck på ON/OFF-knappen för att starta dammsugaren.

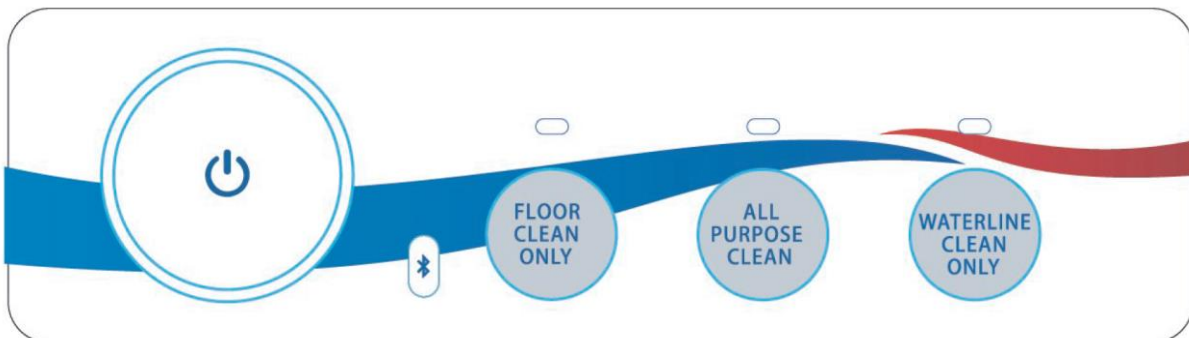

6. Indikatorlampor %

| LED Ljus | Status | Indikation |
|-------------|--------------------|---|
| Vit | På | Normal drift av poolrengöraren |
| Vit | Blinkar två gånger | Arbeta baklänges efter att ha stött på hinder |
| Vit | Blinkar alltid | Bluetooth-kommunikation med poolrengöraren eller standby-status |
| Röd | På | Överbelastnings- eller tomgångsskydd Låt rengöringsmedlet sjunka till botten av poolen och Tryck på ON/OFF för att starta igen. |

 **FÖRSIKTIGHET!** När du drar i kabeln, rulla den hand över hand, rulla den **INTE** runt armen. Den flytande kabeln ska vara rak före och efter arbetet.

GÅ INTE IN I POOLEN NÄR STÄDTJÄNSTEN ÄR I DRIFT

Driftsvattentemperaturområdet för CLEANER är mellan 10 °C och 35 °C.

Arbetsdjupet för CLEANER är minst 0.5 m och högst 3 m.

Ta bort CLEANER från poolen efter varje användning. Om du förvarar CLEANER i poolen permanent kan detta leda till ytterligare servicekrav.

5 Underhåll och förvaring

Rutinunderhåll

1. Rengöring av filterkorgen
Stäng av poolrengöraren. Öppna filterluckan. Rengör filterkorgen med en slang. Sätt i den rena filterkorgen och stäng filterlocket.

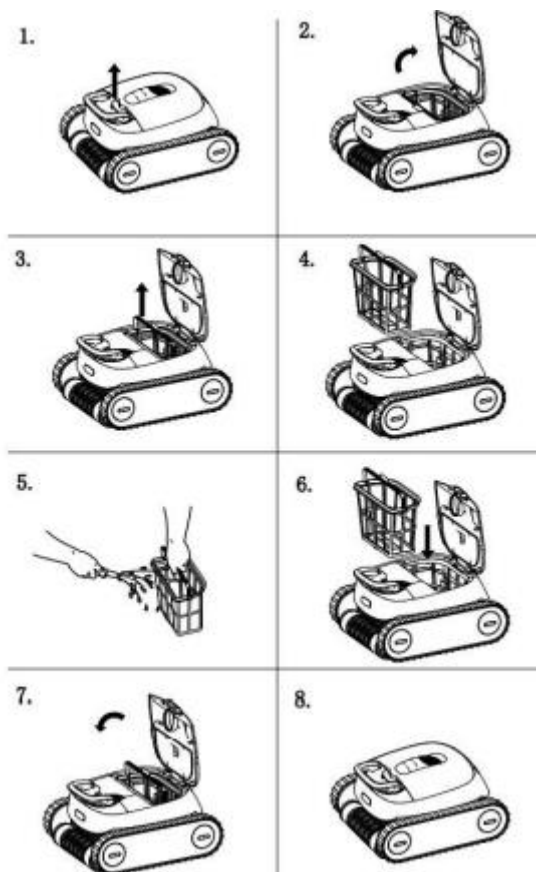

Se till att strömförsörjningen är avstängd och urkopplad.

Det rekommenderas starkt att rengöra filterkorgen efter varje rengöringscykel.

⚠ VARNING! Koppla bort strömförsörjningen från eluttaget innan du rengör några rörliga delar.

2. Rutinunderhåll av flytande kabel

Den flytande kabeln kan vridas efter 8 timmars kontinuerligt arbete, skruva sedan loss kabeln innan du startar om poolrengöraren. Rulla ihop kabeln efter varje användning så att den inte har några veck.

Lagring

Om du är ur vattnet, förvara CLEANER på en torr, skuggig plats vid temperaturer mellan 4°C och 46°C.

Skötsel av kablar

Vid fortsatt användning kan kabeln lindas (som en telefonsladd). För att korrigera detta kommer du regelbundet att

När du sträcker ut sladden i solen bör du ta bort eventuella kabelvridningar.

VIKTIGT: Kabeln bör kontrolleras regelbundet för yttre skador.

Viktiga tips

- Rengöring av filterpåsarna efter varje användning maximerar enhetens prestanda.
- Byt ut slitna borstar.
- I en pool med en vanligtvis hög kalciumhalt rekommenderas att rengöra filtret oftare.
- Behåll den ursprungliga CLEANER-lådan för utökad förvaring eller fraktbehov om CLEANER kräver återförsäljarservice.
- **Den förseglade motorenheten och strömförsörjningen innehåller inga delar som användaren kan reparera.**

- **Om du öppnar den upphör din garanti automatiskt.**
- Ta bort föremål som termometrar, leksaker och liknande från poolen innan du använder enheten. Sådana föremål kan täppa till dammsugaren och orsaka skador på enheten och/eller din pool.

6 Felsökning

| Symptom | Möjlig orsak | Korrigeringsåtgärder |
|--|--|--|
| Poolrengöraren rör sig, men rengör inte poolen | Igensatt filterkorg | Rengöring av filterkorgen |
| Poolrengöraren rör sig inte | Ett hinder blockerar hjulet Ett hinder blockerar drivremmen | Koppla ur strömförsörjningen. Öppna pumphjulsåpan och kontrollera att inget har fastnat i pumphjulet. Se till att det inte finns något som blockerar banden eller hjulen. |
| Depositioner från uttaget | Filterkorgen är trasig | Byte av filterkorg |
| | Filterkorgen är full | Rengöring av filterkorgen |
| Den flytande kabeln har veck | Arbetar för länge, över 8 timmar | Ta bort den flytande kabeln innan du startar om den. |
| Sluta arbeta | Överbelastnings- eller tomgångsskydd | Låt rengöringsmedlet sjunka till botten av poolen och tryck på ON/OFF för att starta igen. |

7 Specifikationer

| Specifikationer | |
|---------------------------|----------------------------|
| Produktens modell | AR-HE-PRAPP |
| Artikel | 4260627428526 |
| Produktens dimension | Storlek 470 x 410 x 255 mm |
| Paketets mått | 695 x 470 x 400 mm |
| Produktens vikt | ca 13,4 KG |
| Paketets vikt | cirka 17,3 KG |
| Rengöring av område | All-around |
| Filtreringens noggrannhet | ≥160 µm |
| Längd på flytande kabel | 17 miljoner |
| Filtrera hastighet | 14-18 m ³ /h |
| Utgående spänning | 24 I Gleichström |
| Utdata | 4,5 En |
| Inspänning | 230 V |
| Frekvens | 50 Hz |
| Hästkraft | 150 W |
| IP-klass för kontrollbox | IP54 |
| IP-klass för motor | IPx8 |

Vi förbehåller oss rätten att göra tekniska och visuella ändringar på varan som en del av produktförbättringar.

8 Miljövänlig avfallshantering

 **VARNING! Kvävning!** Förpackningsmaterial är farligt för barn. Låt aldrig barn leka med förpackningsmaterial.

Avfallshantering och förpackning

- Förpackningen till din enhet är gjord av material som är nödvändiga för att garantera ett effektivt skydd under transport. Dessa material är helt återvinningsbara, vilket minskar miljöpåverkan. Kassera förpackningen i en behållare för återvinningsbart material.

Kassering av gammal utrustning

- Avfallsutrustning måste kasseras i enlighet med riktlinjerna och föreskrifterna för lokal avfallshantering. Kontakta din lokala administration för adressen till närmaste återvinningscentral och lämna din enhet där.



Symbolen för den överkorsade papperskorgen på ett WEEE indikerar att den inte får slängas i hushållsavfallet vid slutet av sin livslängd. För gratis returer finns samlingsställen för avfall från elektrisk och elektronisk utrustning i ditt område. Du kan få adresserna från din stad eller lokala myndighet. Du kan www.arebos.de ta reda på andra returalternativ som vi har skapat på vår webbplats.



Den separata insamlingen av WEEE är avsedd att undvika återanvändning, materialåtervinning eller andra former av återvinning av WEEE, samt de negativa konsekvenserna av bortskaffande på miljön och människors hälsa.

Vårt kundtjänstnummer: Tfn +49 (0) 931 9080 3000

Telefax: +49 (0) 931 4523 2799 / E-post: info@arebos.de

Kontorsadress: Canbolat Vertriebs GmbH • Gneisenaustraße 10-11 • 97074 Würzburg

Returadressen finns i avtrycket: <https://www.arebos.de/impressum/>

Momsregistreringsnummer: DE 263752326

Inskrivningsdomstolen i handelsregistret är Würzburg, HRB 10082

WEEE-Reg.-nr. DE 61617071

EU-försäkran om överensstämmelse



Vi,

Canbolat Vertriebsgesellschaft mbH
Gneisenaustraße 10-11
97074 Würzburg
Tyskland

förklarar på eget ansvar att följande produkt:

Märke

AREBOS

Produkt

Robot Pool Cleaner

Produktens modell

AR-HE-PRAPP

Artikel

4260627428526

har konstruerats, konstruerats och
tillverkats **i enlighet med kraven i**
EU-direktiven:

2014/35/EU

Innehållet i det uttalande som beskrivs ovan är i linje med de relevanta
harmoniserad EU-lagstiftning.

Bedömningen grundar sig på
följande **harmoniserade**
standarder som tillämpas:

EN 60335-1:2012+A11:2014+A13:2017+A1:2019+A2:2019+
A14:2019+A15:2021
EN IEC 60335-2-41:2021+A11:2021
SS-EN 62233:2008

Andra tekniska tekniker som
används
Standarder och specifikationer:

Ort och datum för utfärdande:

Würzburg, 26.01.2024

Underskrift:

Dipl.-Inform. (Univ.) Korhan Canbolat, verkställande direktör

Om enheten modifieras utan vårt medgivande förlorar denna försäkran om överensstämmelse sin giltighet.