

Originálny návod na použitie – robotický čistič bazénov AREBOS

# AREBOS

## Robotický čistič bazénov

AR-HE-PRAPP



Dodržiňte všetky bezpečnostné opatrenia uvedené v tomto návode na použitie, aby ste zaistili bezpečné používanie.



Ďakujeme za dôveru spoločnosti AREBOS.

# Obsah

<b>1 Úvod a bezpečnostné pokyny .....</b>	<b>3</b>
<b>2 Rozsah dodávky.....</b>	<b>8</b>
<b>3 Ovládanie aplikácií .....</b>	<b>8</b>
<b>4 Prevádzka robotického čističa bazénov ....</b>	<b>9</b>
<b>5 Údržba a skladovanie .....</b>	<b>12</b>
<b>6 Riešenie problémov.....</b>	<b>14</b>
<b>7 Špecifikácie.....</b>	<b>15</b>
<b>8 Ekologická likvidácia .....</b>	<b>16</b>
<b>EÚ vyhlásenie o zhode .....</b>	<b>17</b>

Ďakujeme, že ste si kúpili náš produkt. Pred prvým použitím produktu si pozorne prečítajte návod na obsluhu. Ak odovzdáte výrobok tretej strane, musíte spolu s ním odovzdať aj tento návod na obsluhu. Uschovajte si návod na použitie pre budúce použitie. Výkresy v tejto príručke sa nemusia zhodovať s fyzickými objektmi. Pozrite si fyzické objekty.

## 1 Úvod a bezpečnostné pokyny

### Zavedenie

- Cieľom tohto návodu na použitie je oboznámiť vás s inštaláciou, používaním a údržbou produktu. Ak chcete zariadenie nainštalovať bezpečne a správne, skôr **ako** začnete, prečítajte si používateľskú príručku.

### Symbolsklärung



**Varovanie!** Pozorne si prečítajte bezpečnostné predpisy. Nedodržanie bezpečnostných opatrení môže mať za následok vážne zranenie alebo poškodenie. Návod na obsluhu uchovávajte na bezpečnom mieste.



Rada! Odpojte ho!



**Varovanie!** Nebezpečenstvo spôsobené elektrickým napätím!



Pri používaní tejto položky buďte opatrní!

**!** **VAROVANIE!** Tento výstražný symbol/slovo sa vzťahuje na nebezpečenstvo so stredným stupňom rizika, ktoré, ak sa mu nezabráni, môže mať za následok smrť alebo vážne zranenie.

**!** **OPATRNOŠŤ!** Tento výstražný symbol/slovo sa vzťahuje na nebezpečenstvo s nízkym stupňom rizika, ktoré, ak sa mu nezabráni, môže mať za následok ľahké alebo stredne ťažké zranenie.

**Rada!** Tento signálny symbol/slovo varuje pred možným poškodením majetku.



Tento výrobok **sa nesmie** likvidovať spolu s domovým odpadom!





Označenie CE sa môže použiť na identifikáciu, že výrobok spĺňa právne ustanovenia európskych právnych noriem, a preto sa s ním môže obchodovať v rámci Európskeho spoločenstva.

Vážený majiteľ: Ďakujeme, že ste si vybrali robotický čistič bazénov. Ak chcete dosiahnuť optimálny výkon, prečítajte si a postupujte podľa týchto krokov:

1. Filtračné vrecká by sa mali dôkladne čistiť po každom použití alebo tak často, ako je to potrebné, aby sa zabezpečil optimálny výkon čistiaceho prostriedku.
2. Pred použitím čističa, a najmä pri prvom otvorení bazéna, odstráňte z bazéna všetky väčšie predmety, ktoré môžu ovplyvniť výkon čističa. Filtračné vrecká často čistite, ak je bazén nadmerne znečistený.
3. Čistič sa môže zastaviť uprostred bazéna a počas čistiaceho cyklu sa sám obrátiť. Toto je normálna súčasť naprogramovaného cyklu.
4. NEZAČÍNAJTE čistejšie z vody. Tlačidlo napájania by malo byť prepnuté do polohy "I" iba vtedy, keď je zariadenie ponorené. Zariadenie sa automaticky vypne, ale po dokončení čistenia je najlepšie presunúť tlačidlo napájania do polohy "O".
5. Pripojenie elektrického napájania musí vykonať kvalifikovaný elektrikár a musí byť v súlade s normou IEC 60364-1. Odporúča sa, aby napájanie tohto stroja obsahovalo buď zariadenie na poruchový prúd, ktoré preruší napájanie, keď zvodový prúd na zem prekročí 30 mA po dobu 30 ms, alebo zariadenie, ktoré detekuje zemský kruh.
6. Napájacia skrinka (vrátane bezpečnostne izolovaného transformátora) čističa bazénov musí byť umiestnená najmenej 3,5 metra od okraja bazéna a najmenej 2,5 metra nad vrcholom bazéna (vonkajšia zóna 1 podľa IEC 60364-7-702).
7. Dĺžka napájacieho kábla napájacej skrinky je maximálne 0,5 metra.

#### **OPATRNOŠŤ!**

1. Tento spotrebič môžu používať deti vo veku 8 rokov a staršie a osoby s obmedzenými fyzickými, zmyslovými alebo duševnými schopnosťami alebo nedostatkom skúseností a vedomostí, ak dostali dohľad alebo pokyny o bezpečnom používaní spotrebiča a pochopili súvisiace nebezpečenstvá. Deti sa so zariadením nesmú hrať. Čistenie a údržbu zo strany používateľa nesmú vykonávať deti bez dozoru.
2. Ak je napájací kábel poškodený, musí ho vymeniť výrobca, jeho servisný zástupca alebo podobne kvalifikované osoby, aby sa predišlo nebezpečenstvu.
3. Čerpadlo musí byť napájané zariadením na zvyškový prúd (RCD) s menovitým poruchovým prevádzkovým prúdom maximálne 30 mA.
4. Nepoužívajte čistič, keď sú v bazéne ľudia.
5.  **OPATRNOŠŤ!** Ovládacia skrinka zariadenia musí byť bezpečne pripevnená k podlahe alebo stene! Nikdy nepoužívajte zariadenie bez predchádzajúcej opravy ovládacej skrinky!
6.  **OPATRNOŠŤ!** Kontrolná skrinka musí byť upevnená v minimálnej vzdialenosti 3,5 m od okraja bazéna!"
7.  **OPATRNOŠŤ!** Zariadenie sa môže používať len s napájacím adaptérom dodaným so zariadením.

## Dôležité bezpečnostné opatrenia

- Vaša bezpečnosť je pre nás najdôležitejšia. Pred inštaláciou a používaním produktu si preto prečítajte používateľskú príručku. Ak si nie ste istí niektorými informáciami v tejto príručke, obráťte sa na predajcu, od ktorého ste zariadenie zakúpili.
- **⚠ VAROVANIE!** Prečítajte si všetky bezpečnostné pokyny a pokyny na použitie. Nedodržanie bezpečnostných pokynov môže mať za následok úraz elektrickým prúdom, požiar a/alebo vážne zranenie. Uschovajte si všetky bezpečnostné pokyny a pokyny na použitie pre budúce použitie.
- **NEPOUŽÍVAJTE produkt**, ak ste si ešte neprečítali návod na obsluhu.
- Pred začatím inštalácie sa uistite, že ste si dôkladne prečítali návod na obsluhu a porozumeli jeho obsahu.
- Pokyny sú v záujme vašej bezpečnosti.
- **⚠ VAROVANIE! Udusenía!** Obalový materiál je pre deti nebezpečný. Nikdy nedovoľte deťom hrať sa s obalovým materiálom.

Pozor používateľa: Táto príručka obsahuje dôležité informácie, ktoré vám pomôžu prevádzkovať a udržiavať tento čistič bazénov. Uschovajte si ho pre informáciu.

**⚠ VAROVANIE!** Pred inštaláciou tohto produktu si prečítajte a postupujte podľa všetkých upozornení a pokynov. Nedodržanie bezpečnostných varovaní a pokynov môže mať za následok vážne zranenie, smrť alebo poškodenie majetku. Informácie pre spotrebiteľov a bezpečnostný servis po inštalácii, prevádzke a údržbe podľa informácií v tejto príručke. Prečítajte si a dodržiavajte všetky upozornenia a preventívne opatrenia.

<b>⚠ NEBEZPEČENSTVO!</b>	Riziko úrazu elektrickým prúdom alebo úrazu elektrickým prúdom Napájanie tohto produktu musí byť nainštalované v súlade so všetkými platnými miestnymi pravidlami a nariadeniami. Nesprávna inštalácia bude mať za následok elektrické nebezpečenstvo, ktoré môže mať za následok smrť alebo vážne zranenie používateľov bazéna alebo iných osôb v dôsledku úrazu elektrickým prúdom a môže tiež viesť k poškodeniu majetku.
<b>⚠ VAROVANIE!</b>	Nehrajte sa s čistiacim prostriedkom alebo šnúrou a neaplikujte ju na telo. Môže zachytiť alebo roztrhnúť vlasy alebo časti tela. Káble môžu plavcov zakopnúť alebo zamotať, čo môže viesť k utopeniu.
<b>⚠ VAROVANIE!</b>	Ovládací skrinka zariadenia musí byť bezpečne pripevnená k podlahovej stene. Nikdy nepoužívajte zariadenie bez upevnenia.
<b>⚠ VAROVANIE!</b>	Aby ste znížili riziko zranenia, nedovoľte deťom používať alebo hrať sa s čističom bazénov.
<b>⚠ OPATRNOSŤ!</b>	Pred inštaláciou čističa by ste sa mali oboznámiť s krytom čističa. Čistič nie je určený na automatické čistenie schodov alebo prácu pod solárnym krytom. Nie je určený ani na počítačové čistenie novej inštalácie bazéna.

## Dôležité bezpečnostné informácie

### DÔLEŽITÉ BEZPEČNOSTNÉ INFORMÁCIE

Automatický bazénový vysávač CLEANER bol vyrobený s maximálnou starostlivosťou a záujmom o bezpečnosť. Navrhujeme, aby sa nasledujúce bezpečnostné opatrenia stali súčasťou vašich predpisov o bezpečnosti bazénov:

#### ULOŽTE SI TIETO POKYNY

1. PRED ZAPOJENÍM DO ELEKTRICKEJ ZÁSUVKY STROJ VŽDY UMIESTNITE DO VODY.
2. PRE BEZPEČNOSŤ PLAVCOV JE DÔLEŽITÉ ZARIADENIE IHNEĎ PO POUŽITÍ ODSTRÁNIŤ. TO MÔŽE TIEŽ ZLEPŠIŤ ŽIVOTNOSŤ VÁŠHO ČISTIACEHO PROSTRIEDKU.
3. UISTITE SA, ŽE STROJ JE PRIPOJENÝ IBA K UZEMNENEJ ZÁSUVKE VYBAVENEJ SCHVÁLENÝM A SPRÁVNE FUNGUJÚCIM ISTIČOM (GFCI).
4. NEMANIPULUJTE SO SPOTREBIČOM, KEĎ JE ZAPOJENÝ DO ELEKTRICKEJ ZÁSUVKY.
5. NEPOUŽÍVAJTE PREDLŽOVACÍ KÁBEL. MOHLO BY TO PREDSTAVOVAŤ BEZPEČNOSTNÉ RIZIKO A / ALEBO POŠKODIŤ ČISTIACI PROSTRIEDOK.
6. **VŽDY ZOSTAŇTE MIMO BAZÉNA, KÝM JE PUTZER V PREVÁDZKE.**
7. NIKDY NEDOVOĽTE, ABY ZÁSTRČKA VSTÚPILA DO BAZÉNA.
8. STROJ NEPOUŽÍVAJTE Z VODY. TO BUDE MAŤ ZA NÁSLEDOK POŠKODENIE TESNENIA MOTORA A ZRUŠENIE ZÁRUKY.
9. NEVYŤAHUJTE STROJ Z BAZÉNA PROTI BOČNEJ STENE. MOHLO BY TO POŠKODIŤ JEDNOTKU A / ALEBO STENU BAZÉNA.
10. NEZAKOPÁVAJTE STRUNU. VYMEŇTE POŠKODENÉ KÁBLE.
11. UPOZORNENIE - ABY STE ZNÍŽILI RIZIKO ZRANENIA, NEDOVOĽTE DEŤOM POUŽÍVAŤ TENTO VÝROBOK, POKIAĽ NIE SÚ NEUSTÁLE POZORNE SLEDOVANÉ.
12. AK JE NAPÁJACÍ KÁBEL NAVLHČENÝ, MUSÍ HO VYMEŇIŤ VÝROBCA, JEHO SERVISNÝ PRACOVNÍK ALEBO PODOBNE KVALIFIKOVANÉ OSOBY, ABY SA PREDIŠLO NEBEZPEČENSTVU.

**Aj keď bol CLEANER prevádzkovaný čo najbezpečnejšie, odporúčame, aby ste pri manipulácii s vysávačom postupovali primerane opatrne a často kontrolovali, či nie je napájací kábel poškodený alebo opotrebovaný, ako by ste to urobili pri akomkoľvek inom elektrickom spotrebiči. Po použití vyberte zariadenie a opláchnite ho čistou vodou a odstráňte všetky zákruty, ktoré môžu byť v kábli.**

#### PREVENTÍVNA ÚDRŽBA

Ak chcete maximalizovať efektivitu a udržať dlhodobý servis z vašej jednotky, odporúčame nasledovné:

- Po použití dôkladne opláchnite celý spotrebič.
- Po každom použití dôkladne vyčistite filtračné vrecká - upchatý filter môže drasticky znížiť účinnosť.
- Po každom použití odstráňte všetky zákruty kábľa. Krútenie by malo byť minimálne, ak zariadenie funguje správne. Kladenie šnúr, ktoré sa narovnávajú na slnečnom svetle, je užitočné.
- Nenechajte zariadenie "vychladnúť" vo vode.
- Filtračné vrecká často kontrolujte. V prípade potreby vymeňte.

### Ďalšie upozornenia a opatrenia

**⚠ VAROVANIE!** Váš čistiaci prostriedok by sa nemal používať, keď ľudia plávajú v bazéne. Nedovoľte plavcom vstúpiť do bazéna, kým je v prevádzke čistič bazénov.

**⚠ VAROVANIE!** Udržujte čistejšie od detí alebo ich používajte pod prísny a prísny dohľad dospelých.

**⚠ VAROVANIE!** NEZAPÍNAJTE čistič bazénov, ak nie je ponorený vo vode. Prevádzka čistiaceho prostriedku z vody môže spôsobiť vážne poškodenie a zrušiť záruku.

**⚠ VAROVANIE!** Pred vybratím čističa z bazéna vždy nezabudnite vypnúť napájací adaptér a odpojiť ho.

**⚠ VAROVANIE!** NEVYŤAHUJTE ČISTIČ BAZÉNOV Z BAZÉNA POMOCOU KÁBLA.

**⚠ VAROVANIE!** Tento čistič používajte len vtedy, keď je teplota vody 10-35 ° C a hĺbka bazéna je 0,5 m až 3 m. Čistič je navrhnutý tak, aby bol vhodný pre bazén s rozlohou 100 m<sup>2</sup>.

**⚠ VAROVANIE!** Skrinku ovládača skladujte na suchom mieste 3,5 m od bazéna.

### Spustiť

Čistiaci robot je druh podvodného čističa, je plne automatický. Používa sa hlavne na čistenie nečistôt a nečistôt, ako sú vlasy, listy a piesok z podlahy bazéna, steny bazéna a vodorysky. Pokiaľ ho vložíte do bazéna po prvom nastavení programu, čistiaci robot môže automaticky zmerať veľkosť bazéna, automaticky navrhnuť pracovnú trasu a vyčistiť bazén sám.

## 2 Rozsah dodávky

Rozpis dielov a vymeniteľný kusovník

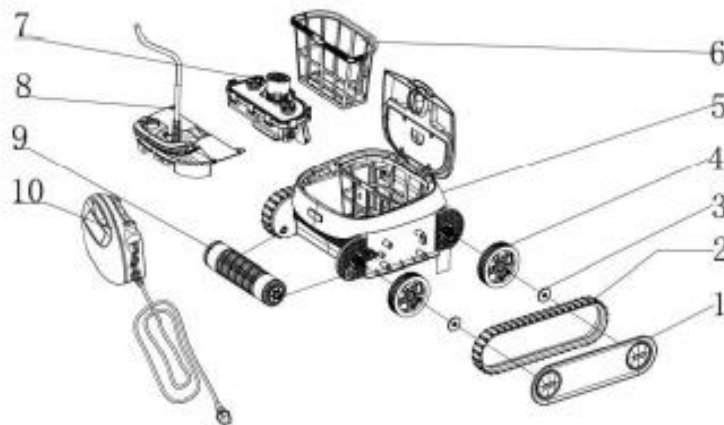

1. Blatník (vľavo a vpravo)
2. Hnací remeň
3. Upevňovacia matica pre hnacie kolesá
4. Kolesá
5. Korpus
6. Filtračný kôš
7. Motorové skrine
8. Plávajúca hadica
9. Vordere Walze
10. Ovládacia skrinka

## 3 Ovládanie aplikácií

Bazénový robot môžete ľahko ovládať prostredníctvom aplikácie. Aplikáciu si môžete bezplatne stiahnuť z Google Play alebo App Store. Typ Ak to chcete urobiť, do vyhľadávacieho panela zadajte "Cipu" a nainštalujte aplikáciu.

### Vytvorenie pripojenia Bluetooth:

1. Stlačte tlačidlo Pripojiť
2. V ďalšom kroku vyberte bazénového robota zo zoznamu zariadení





Aktivieren Sie die Bluetooth-Verbindung um fortzufahren.

Gerät verbinden

**Máte nasledujúce možnosti nastavenia:**

<p>Ručné ovládanie</p>  <p>Manuelle Steuerung</p>	<p>Nasmerujte robota požadovaným smerom alebo pozastavte</p> 
<p>Nastavenie požadovaného prevádzkového režimu</p>  <p>Betriebsart</p>	<p><b>1. Čistenie podláh</b> čistiť iba podlahu bazéna a zvyšovať účinnosť čistenia</p> <p><b>2. Univerzálne čistenie</b> Všestranné upratovanie vrátane podlahy bazéna; Stena bazéna a vodoryska.</p> <p><b>3. Čiara ponoru</b> pre rýchle čistenie vodorysky.</p>
<p>Osobné nastavenia</p>  <p>Persönliche Einstellungen</p>	<p>Tu môžete vykonať vlastné nastavenia</p>

## 4 Prevádzka robotického čističa bazénov

 <b>VAROVANIE!</b>	Váš čistiaci prostriedok by sa nemal používať, keď ľudia plávajú v bazéne.
 <b>VAROVANIE!</b>	Pripojenie elektrického napájania musí vykonať kvalifikovaný elektrikár a musí byť v súlade s normou IEC 60364-1. Odporúča sa, aby napájanie tohto stroja obsahovalo buď zariadenie na poruchový prúd, ktoré preruší napájanie, keď zvodový prúd na zem prekročí 30 mA po dobu 30 ms, alebo zariadenie, ktoré detekuje zemský kruh.

 <b>VAROVANIE!</b>	Nedovoľte plavcom vstúpiť do bazéna, kým je v prevádzke čistič bazénov. NEZAPÍNAJTE čistič bazénov, ak nie je ponorený vo vode. Prevádzka čističa z vody môže spôsobiť vážne poškodenie a bude mať za následok stratu záruky. Pred vybratím čističa z bazéna vždy nezabudnite otočiť napájací zdroj "O" a odpojiť ho zo zásuvky.
---	--

## VŠEOBECNÉ

Gratulujem! Majú najmodernejší automatický čistič bazénov. Robot sa ľahko používa a pomôže vám vyčistiť bazén. Váš robot ovládaný podľa tejto príručky vyčistí váš bazén rýchlo a efektívne.

## PRED POUŽITÍM SI POZORNE PREČÍTAJTE A DODRŽIAVAJTE VŠETKY POKYNY VÁŠ ČISTIČ KOLÍK.

Zhoršenie, zmena farby alebo krehkosť povrchu bazéna môže byť spôsobená v priebehu času samostatne alebo v kombinácii s vekom, nesprávnou chémiou vody v bazéne, nesprávnou inštaláciou a ďalšími faktormi. Zákazník týmto zamietá všetky nároky a odškodňuje výrobcu za akékoľvek a všetky nároky na poškodenie čističov bazénov alebo vinylových vložiek v bazéne zákazníka v dôsledku používania a / alebo prevádzky čističa. Výrobca nie je za žiadnych okolností zodpovedný za žiadne straty alebo škody, či už priame, následné alebo náhodné, vyplývajúce z použitia alebo neschopnosti používať čistiaci prostriedok v bazéne zákazníka.

## FUNKCIE

- Čistič bazénov čistí, vysáva a filtruje váš bazén nezávisle.
- Žiadna inštalácia, žiadne prídavné zariadenia. Stačí ho vložiť a zapnúť. Je to úplne automatické.
- Elektronická autodiagnostika a ochrana proti preťaženiu.
- Môže byť servisovaný vo všetkých formách bazénov.

## VŠEOBECNÝ NÁVOD NA POUŽITIE

Vyberte CLEANER umiestnením škatule na dno a vyberte ju z krabice tak, ako je to znázornené. Ak je Caddy Cart súčasťou balenia, CLEANER a napájací zdroj sú predmontované na vozíku.

## Návod na obsluhu

Krátky úvod

1. Štart/Stop  
Môže automaticky merať veľkosť fondu a nastaviť pracovný cyklus.
2. Režim len čistenia podlah  
Čistite iba podlahu bazéna, aby ste zvýšili účinnosť čistenia
3. Univerzálny režim čistenia  
Všestranné upratovanie vrátane podlahy bazéna; Stena bazéna a vodoryska.
4. Režim vodorysky iba čistý  
Iba na rýchle čistenie vodorysky.

- Ovládanie pomocou aplikácie (nie je k dispozícii pre všetky modely)  
Na ovládanie čističa cez Bluetooth a čistenie bazéna.

### Návod na obsluhu

- Zapojte plávajúci napájací kábel.

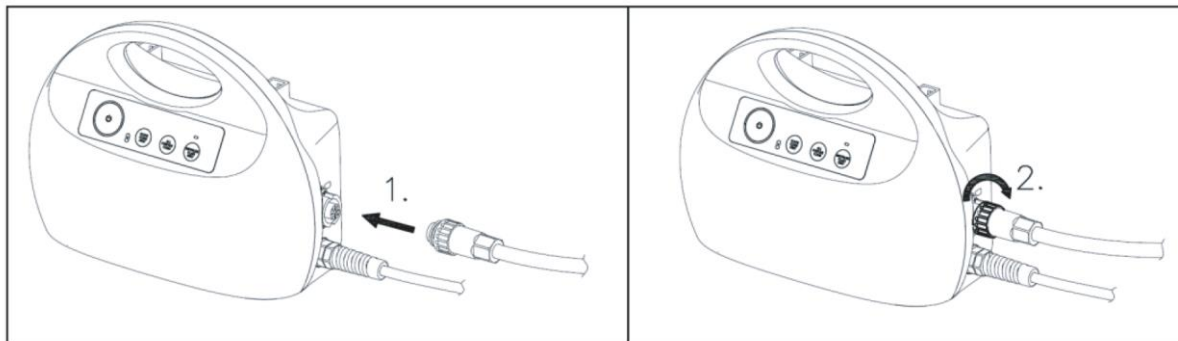

- Napájací zdroj umiestnite tak, aby bol približne v strede dlhej strany bazéna vo vzdialenosti 3,5 m / 11,5 stopy. Fixácia v strede dlhšej strany sa odporúča, ak máte obdĺžnikový alebo oválny bazén.

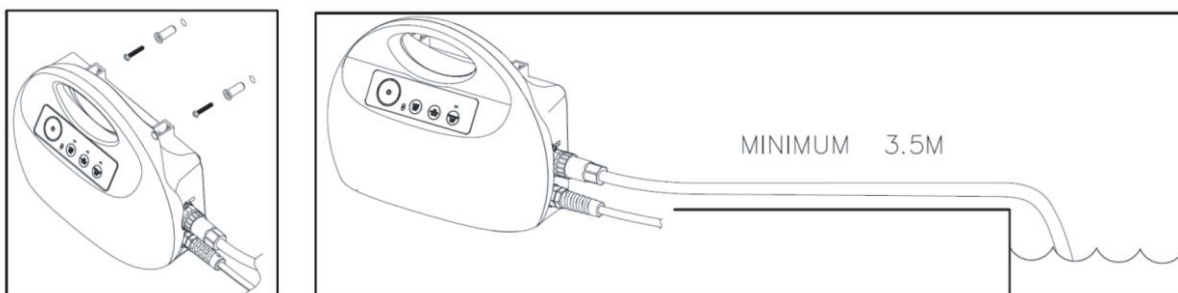

- Umiestnite čistič bazénov do bazéna. Uvoľnite čistič bazénov a nechajte ho klesnúť na dno bazéna. Uistite sa, že plávajúci kábel neobsahuje prekážky.
- Zapnite napájací zdroj (230V AC 50HZ) v polohe I. Rozsvieti sa jeden z troch režimov. Stlačte tlačidlo pre režim, ktorý chcete spustiť, a potom stlačte tlačidlo ON / OFF, čistič bazénov bude teraz pokračovať v prevádzke, kým nedosiahne koniec čistiaceho cyklu.
- Nastavenie režimu: Stlačte tlačidlo ON/OFF, vyberte režim, stlačením tlačidla ON/OFF spustíte čistič.

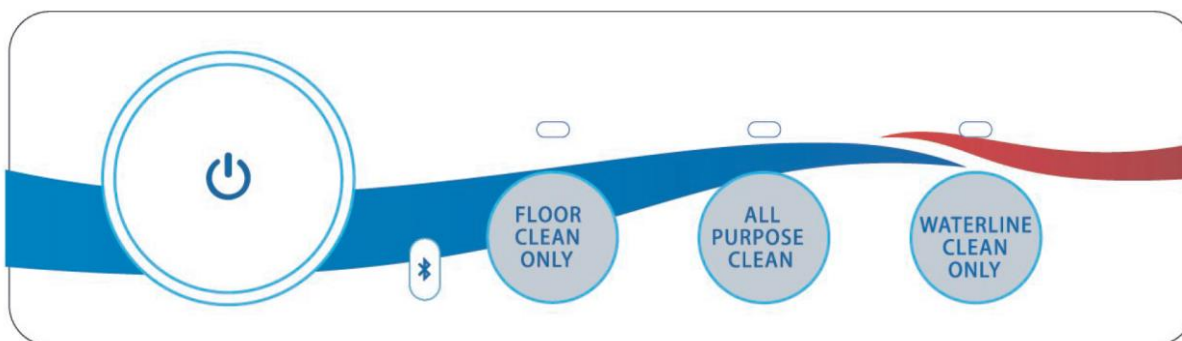

## 6. Kontrolné svetlá %

LED Svetlo	Stav	Označenie
Biely	Na	Normálna prevádzka čističa bazénov
Biely	Dvakrát bliká	Práca spiatočkou po stretnutí s prekážkami
Biely	Vždy bliká	Bluetooth komunikácia s čističom bazénov alebo pohotovostný režim
Červený	Na	Ochrana proti preťaženiu alebo bez zaťaženia Nechajte čistič klesnúť na dno bazéna a Stlačením tlačidla ON/OFF znova začnete.

 **OPATRNOŠŤ!** Pri ťahaní za kábel ho prevíňte rukou cez ruku, **NEOTÁČAJTE** ho okolo ruky. Plávajúci kábel by mal byť priamo pred a po práci.

## NEVSTUPUJTE DO BAZÉNA, KEĎ JE V PREVÁDZKE UPRATOVACIA SLUŽBA

Rozsah prevádzkových teplôt vody pre CLEANER je medzi 10 °C a 35 °C.

Prevádzková hĺbka CLEANER je minimálne 0,5 m a maximálne 3 m.

Po každom použití vyberte CLEANER z bazéna. Ak ponecháte CLEANER v bazéne natrvalo, môže to mať za následok ďalšie servisné požiadavky.

## 5 Údržba a skladovanie

### Bežná údržba

1. Čistenie filtračného koša  
Vypnite čistič bazénov. Otvorte kryt filtra. Filtračný kôš vyčistíte hadicou. Vložte čistý filtračný kôš a zatvorte kryt filtra.

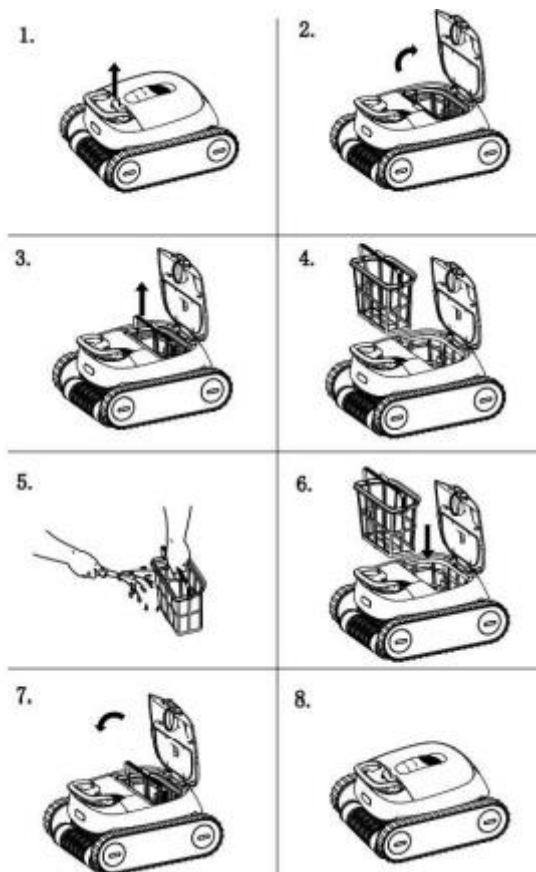

Skontrolujte, či je zdroj napájania vypnutý a odpojený.

Dôrazne sa odporúča vyčistiť filtračný kôš po každom čistiacom cykle.

**⚠ VAROVANIE!** Pred čistením všetkých pohyblivých častí odpojte zdroj napájania z elektrickej zásuvky.

#### 2. Bežná údržba plávajúceho kábla

Plávajúci kábel je možné skrútiť po 8 hodinách nepretržitej práce, potom kábel odskrutkujte pred reštartovaním čističa bazénov. Po každom použití kábel zrolujte tak, aby nemal žiadne zalomenie.

#### Skladovanie

Ak ste mimo vody, skladujte CLEANER na suchom, tienistom mieste pri teplote medzi 4 °C a 46 °C.

#### Starostlivosť o káble

Pri ďalšom používaní môže byť kábel navinutý (ako telefónny kábel). Ak to chcete napraviť, budete pravidelne

Pri naťahovaní kábla na slnku by ste mali odstrániť všetky zákruty kábla.

**DÔLEŽITÉ:** Kábel by sa mal pravidelne kontrolovať, či nie je poškodený zvonku.

#### Dôležité tipy

- Čistenie filtračných vreciek po každom použití maximalizuje výkon zariadenia.
- Vymeňte opotrebované kefy.
- V bazéne s zvyčajne vysokým obsahom vápnika sa odporúča čistiť filter častejšie.
- Ponechajte si originálnu škatuľu CLEANER pre rozšírené skladovanie alebo prepravu, ak CLEANER vyžaduje servis predajcu.

- Utesnená motorová jednotka a napájací zdroj neobsahujú žiadne diely opraviteľné používateľom.
- Ak ho otvoríte, vaša záruka automaticky vyprší.
- Pred použitím zariadenia vyberte z bazéna predmety, ako sú teplomery, hračky a podobne. Takéto predmety môžu upchať čistič a spôsobiť poškodenie jednotky a / alebo vášho bazéna.

## 6 Riešenie problémov

Symptóm	Možný dôvod	Nápravné opatrenia
Čistič bazénov sa pohybuje, ale nečistí bazén	Zanesený filtračný kôš	Čistenie filtračného koša
Čistič bazénov sa nepohybuje	Prekážkou je blokovanie kolesa Prekážkou je blokovanie hnacieho remeňa	Odpojte zdroj napájania. Otvorte kryt obežného kolesa a skontrolujte, či v obežnom kolese nie je nič zachytené. Uistite sa, že stopy alebo kolesá nič neblokuje.
Vklady zo zásuvky	Filtračný kôš je rozbitý	Výmena filtračného koša
	Filtračný kôš je plný	Čistenie filtračného koša
Plávajúci kábel má zalomenia	Príliš dlhá práca, viac ako 8 hodín	Pred reštartovaním odpojte plávajúci kábel.
Prestaňte fungovať	Ochrana proti preťaženiu alebo bez zaťaženia	Nechajte čistič klesnúť na dno bazéna a stlačte tlačidlo ON/OFF, aby ste začali znova.

## 7 Špecifikácie

<b>Špecifikácie</b>	
<b>Produktový model</b>	<b>AR-HE-PRAPP</b>
<b>Článok</b>	<b>4260627428526</b>
Dimenzia produktu	470 x 410 x 255 mm
Rozmery balenia	695 x 470 x 400 mm
Hmotnosť produktu	PRIBLIŽNE 13,4 KG
Hmotnosť balenia	PRIBLIŽNE 17,3 KG
Čistiaca plocha	Všestranný
Presnosť filtrácie	≥160µm
Dĺžka plávajúceho kábla	17 miliónov
Rýchlosť filtra	14-18 m <sup>3</sup> /h
Výstupné napätie	24 V Gleichstrom
Výstup	4.5 A
Vstupné napätie	230 V
Frekvencia	50 Hz
Konská sila	150 W
IP trieda pre skrinku radiča	IP54
IP trieda pre motor	IPx8

Vyhradzujeme si právo vykonať technické a vizuálne zmeny položky ako súčasť vylepšení produktu.

## 8 Ekologická likvidácia

**⚠ VAROVANIE! Udusenía!** Obalový materiál je pre deti nebezpečný. Nikdy nedovoľte deťom hrať sa s obalovým materiálom.

### Likvidácia a balenie

- Balenie vášho zariadenia je vyrobené z materiálov, ktoré sú potrebné na zaručenie účinnej ochrany počas prepravy. Tieto materiály sú plne recyklovateľné, čím sa znižuje vplyv na životné prostredie. Obal vyhodte do koša na recyklovateľné materiály.

### Likvidácia starého zariadenia

- Odpadové zariadenia musia byť zlikvidované v súlade so smernicami a predpismi pre miestnu likvidáciu odpadu. Obráťte sa na miestnu správu a požiadajte o adresu najbližšieho recyklačného strediska a odovzdajte svoje zariadenie tam.



Symbol preškrtnutého odpadkového koša na OEEZ znamená, že na konci svojej životnosti sa nesmie zneškodňovať do domového odpadu. Pre bezplatné vrátenie sú vo vašej oblasti k dispozícii zberné miesta na odpad z elektrických a elektronických zariadení. Adresy môžete získať od svojho mesta alebo miestnej samosprávy. O ďalších možnostiach vrátenia, ktoré sme vytvorili, sa dozviete [www.arebos.de](http://www.arebos.de) na našej webovej stránke.



Cieľom separovaného zberu OEEZ je zabrániť opätovnému použitiu, recyklácii alebo iným formám zhodnocovania OEEZ, ako aj negatívnym dôsledkom zneškodňovania na životné prostredie a zdravie ľudí;

**Naše číslo zákazníckeho servisu: Tel. +49 (0) 931 9080 3000**

**Fax: +49 (0) 931 4523 2799 / E-mail: [info@arebos.de](mailto:info@arebos.de)**

Adresa kancelárie: Canbolat Vertriebs GmbH • Gneisenaustraße 10-11 • 97074 Würzburg

**Spiaťočnú adresu** nájdete v tiráži: <https://www.arebos.de/impressum/>

Identifikačné číslo pre DPH: DE 263752326

Súdom pre zápis do obchodného registra je Würzburg, HRB 10082

WEEE-reg.-č. DE 61617071



## EÚ vyhlásenie o zhode



My,

**Canbolat Vertriebsgesellschaft mbH**  
Gneisenaustraße 10-11  
97074 Würzburg  
Nemecko

vyhlasuje na vlastnú zodpovednosť, že nasledujúci výrobok:

Značka

**AREBOS**

Výrobok

Robotický čistič bazénov

Produktový model

AR-HE-PRAPP

Článok

4260627428526

bol navrhnutý, navrhnutý a  
vyrobený **v súlade s požiadavkami**  
európskych smerníc:

2014/35/EÚ

Predmet vyššie opísaného vyhlásenia je v súlade s príslušnými  
Harmonizačné právne predpisy Európskej únie.

Posúdenie vychádza z týchto  
uplatnených harmonizovaných  
**noríem:**

SK 60335-1:2012+A11:2014+A13:2017+A1:2019+A2:2019+  
A14:2019+A15:2021  
SK IEC 60335-2-41:2021+A11:2021  
SK 62233:2008

Iné uplatňované technické techniky  
Normy a špecifikácie:

Miesto a dátum vydania:

Würzburg, 26.01.2024

Podpis:

Dipl.-Inform. (Univ.) Korhan Canbolat, generálny riaditeľ

Ak je zariadenie upravené bez nášho súhlasu, toto vyhlásenie o zhode stráca svoju platnosť.