

Original brugsanvisning – AREBOS Robot Poolnogle

# AREBOS

## Robot Pool Cleaner

AR-HE-BSR



Følg alle sikkerhedsforanstaltninger i denne brugervejledning for at sikre sikker brug.



Tak for din tillid til AREBOS.

# Indholdsfortegnelse

<b>1</b>	<b>Introduktion og sikkerhedsinstruktioner...</b>	<b>3</b>
<b>2</b>	<b>Leveringens omfang.....</b>	<b>6</b>
<b>3</b>	<b>Betjening af robotpoolrensere.....</b>	<b>8</b>
<b>4</b>	<b>Vedligeholdelse og opbevaring.....</b>	<b>11</b>
<b>5</b>	<b>Fejlfinding.....</b>	<b>13</b>
<b>6</b>	<b>Specifikationer.....</b>	<b>13</b>
<b>7</b>	<b>Miljøvenlig bortskaffelse.....</b>	<b>14</b>
	<b>EU-overensstemmelseserklæring.....</b>	<b>15</b>

Tak fordi du købte vores produkt. Læs brugsanvisningen omhyggeligt, før du bruger produktet første gang. Hvis du overlader produktet til tredjepart, skal denne betjeningsvejledning også udleveres. Opbevar brugsanvisningen til fremtidig reference. Tegningerne i denne vejledning stemmer muligvis ikke overens med de fysiske genstande. Se venligst de fysiske objekter.

# 1 Introduktion og sikkerhedsinstruktioner

## Indførelsen

- Denne brugsanvisning er beregnet til at gøre dig bekendt med installation, brug og vedligeholdelse af produktet. For at installere enheden sikkert og korrekt skal du læse brugsanvisningen, **før** du starter.

## Forklaring af symboler



**Advarsel!** Læs sikkerhedsforskrifterne omhyggeligt. Manglende overholdelse af sikkerhedsforanstaltninger kan resultere i alvorlig personskade eller skade. Opbevar brugsanvisningen et sikkert sted.



Antydning! Tag stikket ud!



**Advarsel!** Fare på grund af elektrisk spænding!



Vær forsigtig, når du bruger denne vare!

**⚠ ADVARSEL!** Dette signalsymbol/ord henviser til en fare med en middel grad af risiko, som, hvis den ikke undgås, kan resultere i død eller alvorlig personskade.

**⚠ FORSIGTIGHED!** Dette signalsymbol/ord henviser til en fare med en lav grad af risiko, som, hvis den ikke undgås, kan resultere i en mindre eller moderat personskade.

**Antydning!** Dette signalsymbol/ord advarer om mulig materiel skade.



Dette produkt **må ikke** bortskaffes sammen med husholdningsaffald!





En CE-mærkning kan bruges til at anerkende, at et produkt overholder lovbestemmelserne i europæiske juridiske standarder og derfor kan handles inden for Det Europæiske Fællesskab.



Kære ejer: Tak fordi du valgte en robotpoolrensere. For optimal ydeevne skal du læse og følge disse trin:

1. Renere filterposer skal rengøres grundigt efter hver brug eller så ofte som nødvendigt for at sikre optimal ydeevne af rengøringsmidlet.
2. Før du bruger rengøringsmidlet, og især når du åbner poolen for første gang, skal du fjerne større genstande fra poolen, der kan påvirke rengøringsmidlets ydeevne. Rengør filterposer ofte, hvis poolen er for beskidt.
3. Rengøringsmidlet kan stoppe midt i poolen og vende under rengøringscyklussen. Dette er en normal del af den programmerede cyklus.
4. Start IKKE ud af vandrenseren. Afbryderen skal kun skiftes til "I" -positionen, når enheden er nedsænket. Apparatet slukker automatisk, men det er bedst at flytte tænd / sluk-knappen til "O" -positionen, når apparatet er færdig med at rengøre.
5. Strømforsyningsforbindelsen skal foretages af en kvalificeret elektriker og skal overholde IEC 60364-1. Det anbefales, at strømforsyningen til denne maskine inkluderer enten en reststrømsanordning, der afbryder forsyningen, når lækstrømmen til jorden overstiger 30 mA i 30 ms, eller en enhed, der registrerer jordkredsløbet.
6. Strømforsyningsboksen (inklusive den sikkerhedsisolerede transformer) til swimmingpoolrenseren skal være mindst 3,5 meter fra kanten af poolen og mindst 2,5 meter over poolens øverste kant (uden for zone 1 i henhold til IEC 60364-7-702).
7. Længden af strømforsyningskablet til strømforsyningsboksen er maksimalt 0,5 meter.

#### **FORSIGTIGHED!**





1. Dette apparat kan bruges af børn i alderen 8 år og derover og personer med nedsatte fysiske, sensoriske eller mentale evner eller manglende erfaring og viden, hvis de har fået tilsyn eller instruktion om sikker brug af apparatet og forstår de involverede farer. Børn må ikke lege med apparatet. Rengøring og vedligeholdelse af brugeren må ikke udføres af børn uden opsyn.
2. Hvis netkablet er beskadiget, skal det udskiftes af producenten, hans servicemedarbejder eller lignende kvalificerede personer for at undgå fare.
3. Pumpen skal forsynes af en reststrømsanordning (RCD) med en nominel reststrøm på højst 30 mA.
4. Brug ikke rengøringsmidlet, når der er mennesker i poolen.
5.  **FORSIGTIGHED!** Enhedens kontrolboks skal være sikkert fastgjort til gulvet eller væggen! Brug aldrig apparatet uden først at reparere kontrolboksen!
6.  **FORSIGTIGHED!** Kontrolboksen skal fastgøres i en afstand på mindst 3,5 m fra kanten af swimmingpoolen!"
7.  **FORSIGTIGHED!** Apparatet må kun bruges med den strømforsyning, der følger med apparatet.

## Vigtige sikkerhedsforanstaltninger

- Din sikkerhed er vigtigst for os. Så sørg for at læse betjeningsvejledningen, **før** du installerer og bruger produktet. Hvis du er usikker på oplysningerne i denne vejledning, skal du kontakte den forhandler, hvor du købte enheden.
-  **ADVARSEL!** Læs alle sikkerheds- og brugsinstruktioner. Manglende overholdelse af sikkerhedsinstruktionerne og instruktionerne kan medføre elektrisk stød, brand og/eller alvorlig personskade. Opbevar alle sikkerheds- og brugsinstruktioner til fremtidig reference.
- Brug **IKKE** produktet, hvis du endnu ikke har læst brugsanvisningen.
- Sørg for, at du har læst brugsanvisningen grundigt og forstår indholdet, før du starter installationen.
- Instruktionerne er af hensyn til din sikkerhed.
-  **ADVARSEL! Kvælning!** Emballagemateriale er farligt for børn. Lad aldrig børn lege med emballagemateriale.

Bemærk brugere: Denne vejledning indeholder vigtige oplysninger, der hjælper dig med at betjene og vedligeholde denne poolrens. Gem det til reference.

 **ADVARSEL!** Før du installerer dette produkt, skal du læse og følge alle medfølgende advarsler og instruktioner. Manglende overholdelse af sikkerhedsadvarsler og instruktioner kan resultere i alvorlig personskade, død eller materiel skade. Forbrugerinformation og sikkerhedstjeneste efter installation, drift og vedligeholdelse i overensstemmelse med oplysningerne i denne vejledning. Sørg for at læse og overholde alle advarsler og forholdsregler.

 <b>FARE!</b>	Risiko for elektrisk stød eller elektrisk stød Strømforsyningen til dette produkt skal installeres i overensstemmelse med alle gældende lokale regler og bestemmelser. Forkert installation vil resultere i en elektrisk fare, der kan resultere i død eller alvorlig personskade for poolbrugere eller andre på grund af elektrisk stød, og kan også resultere i materiel skade.
 <b>ADVARSEL!</b>	Leg ikke med rengøringsmiddel eller ledning, og anvend det ikke på kroppen. Kan fælde eller rive hår eller kropsdele. Kabler kan snuble eller vikle svømmere ind, hvilket kan føre til drukning.
 <b>ADVARSEL!</b>	Enhedens kontrolboks skal være sikkert fastgjort til gulvvæggen. Brug aldrig apparatet uden fastgørelse.
 <b>ADVARSEL!</b>	For at reducere risikoen for skader må du ikke lade børn bruge eller lege med en poolrens.
 <b>FORSIGTIGHED!</b>	Før du installerer rengøringsmidlet, skal du gøre dig bekendt med rengøringsdækslet. Rengøringsmidlet er ikke designet til automatisk at rengøre trin eller arbejde under et soldæksel. Det er heller ikke designet til at udføre en indledende oprydning til en ny poolinstallation.

## Vigtige sikkerhedsinstruktioner

### VIGTIGE SIKKERHEDSINSTRUKTIONER

CLEANER automatisk swimmingpool støvsuger er fremstillet med den største omhu og bekymring for sikkerheden. Vi foreslår, at følgende sikkerhedsforanstaltninger bliver en del af dine poolsikkerhedsbestemmelser:

#### GEM DISSE UDSAGN

1. ANBRING ALTID MASKINEN I VAND, FØR DU SÆTTER DEN I STIKKONTAKTEN.
2. AF HENSYN TIL SVØMMERNES SIKKERHED ER DET VIGTIGT AT FJERNE ENHEDEN UMIDDELBART EFTER BRUG. DETTE KAN OGSÅ FORBEDRE LEVETIDEN FOR DIT RENGØRINGSMIDDEL.
3. SØRG FOR, AT MASKINEN KUN ER TILSLUTTET EN JORDET STIKKONTAKT, DER ER Udstyret MED EN GODKENDT OG KORREKT FUNGERENDE JORDBESKYTTELSESAFBRYDER (GFCI).
4. HÅNDTER IKKE APPARATET, NÅR DET ER TILSLUTTET STIKKONTAKTEN.
5. BRUG IKKE EN FORLÆNGERLEDNING. DETTE KAN UDGRØRE EN SIKKERHEDSRISIKO OG / ELLER BESKADIGE DIT RENGØRINGSMIDDEL.
6. **HOLD DIG ALTID UDE AF POOLEN, MENS RENGØRINGSMIDLET ER I DRIFT.**
7. LAD ALDRIG STIKKET KOMME IND I POOLEN.
8. BRUG IKKE MASKINEN FRA VAND. DETTE VIL RESULTERE I BESKADIGELSE AF MOTORPAKNINGEN OG ANNULLERE GARANTIE.
9. TRÆK IKKE MASKINEN UD AF POOLEN MOD SIDEVÆGGEN. DETTE KAN BESKADIGE ENHEDEN OG / ELLER DIN POOLVÆG.
10. BEGRAV IKKE EN STRENG. UDSKIFT BESKADIGEDE KABLER.
11. ADVARSEL - FOR AT REDUCERE RISIKOEN FOR PERSONSKADE MÅ DU IKKE TILLADE BØRN AT BRUGE DETTE PRODUKT, MEDMINDRE DE ALTID OVERVÅGES NØJE.
12. HVIS NETKABLET ER DÆMPET, SKAL DET UDSKIFTES AF PRODUCENTEN, HANS SERVICEMEDARBEJDER ELLER LIGNENDE KVALIFICEREDE PERSONER FOR AT UNDGÅ FARE.

Mens CLEANER er blevet betjent så sikkert som muligt, anbefaler vi, at du tager rimelig omhu, når du håndterer støvsugeren, og som med ethvert andet elektrisk apparat ofte inspicerer netledningen for skader eller slid. Efter brug skal du fjerne enheden og skylle med ferskvand og fjerne eventuelle vendinger, der måtte være til stede i ledningen.

#### FOREBYGGENDE VEDLIGEHOLDELSE

For at maksimere effektiviteten og opretholde langsigtet service fra din enhed anbefaler vi følgende:

- Skyl hele apparatet grundigt efter brug.
- Rengør filterposerne grundigt efter hver brug – et tilstoppet filter kan reducere effektiviteten drastisk.
- Efter hver brug skal du fjerne eventuelle drejninger i ledningen. Vridning skal være minimal, hvis enheden fungerer korrekt. At lægge ledninger, der er rettet i sollys, hjælper.
- Undgå at lade apparatet "køle" af i vandet.
- Kontroller filterposer ofte. Udskift om nødvendigt.

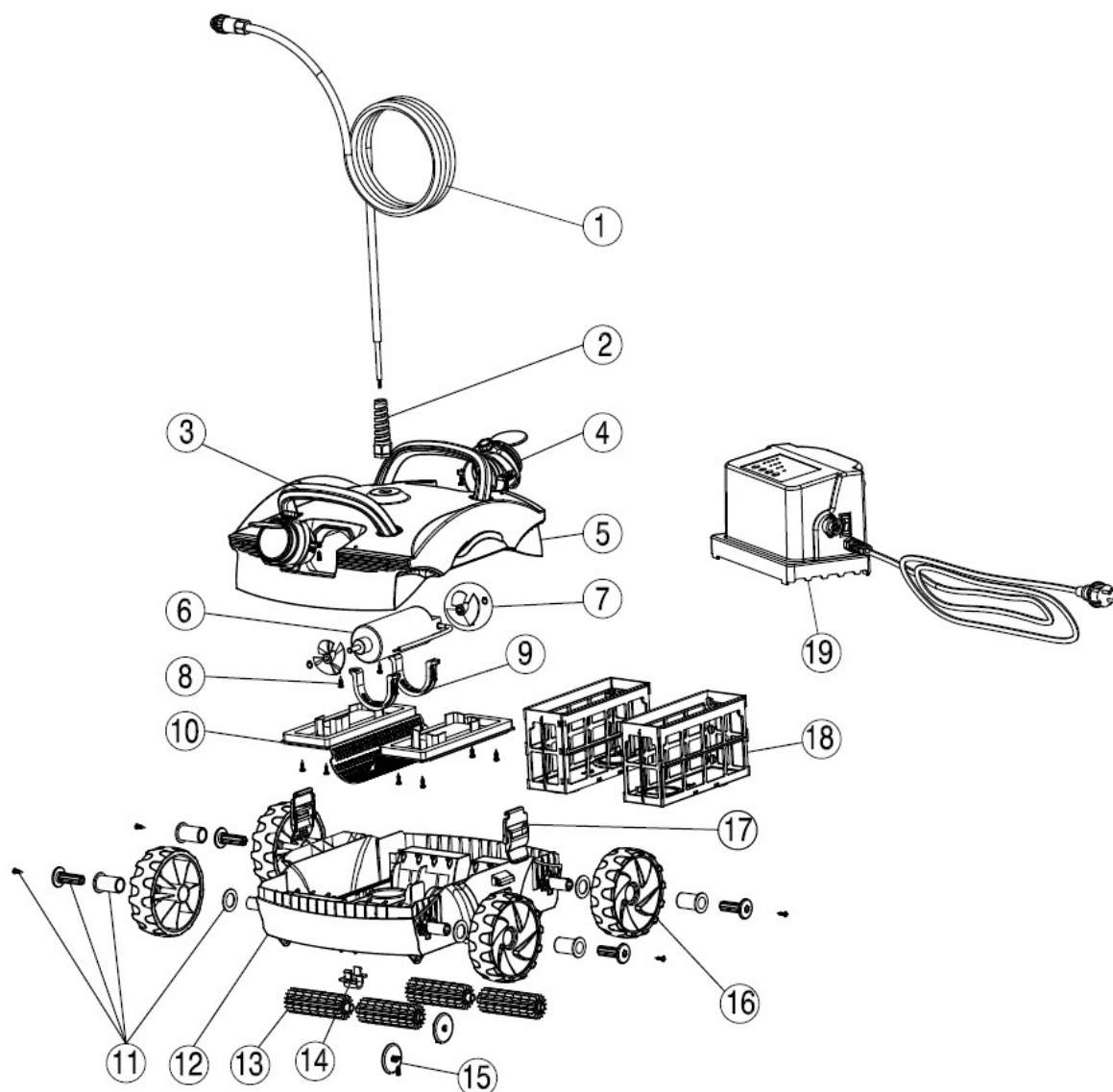

## 2 Leveringens omfang



1. Flydende netledning	11. Samling af hjulaksler
2. Netledning monteringsled	12. Hovedkropsbase
3. Håndter montering	13. Rulle
4. Universal afløbsmontering	14. Rul spænde
5. Topdæksel	15. Anti stødsikker hjul samling
6. Roterende motor	16. Hjul
7. Løbehjul	17. Clæbe
8. Skrue ST4.2 * 16-C-H	18. Samling af filterkurv
9. Motorsamling	19. Kontrolboks
10. Montering af motorfiltreringsdækslet	



## 2 Betjening af robotpoolrenseren

 <b>ADVARSEL!</b>	Dit rengøringsmiddel bør ikke bruges, mens folk svømmer i poolen.
 <b>ADVARSEL!</b>	Strømforsyningsforbindelsen skal foretages af en kvalificeret elektriker og skal overholde IEC 60364-1. Det anbefales, at strømforsyningen til denne maskine inkluderer enten en reststrømsanordning, der afbryder forsyningen, når lækstrømmen til jorden overstiger 30 mA i 30 ms, eller en enhed, der registrerer jordkredsløbet.
 <b>ADVARSEL!</b>	Lad ikke flyder i poolen, mens poolrenseren er i drift. Tænd IKKE poolrenseren, hvis den ikke er nedsænket i vandet. Driften af rengøringsmidlet fra vandet kan forårsage alvorlig skade og vil resultere i tab af garanti. Husk altid at dreje strømforsyningen "O" og tage stikket ud af stikkontakten, før du fjerner rengøringsmidlet fra poolen.

### GENEREL

Tillykke! De har den mest avancerede automatiske swimmingpool renere. Robotten er nem at bruge og hjælper dig med at rengøre din swimmingpool. Betjenes i henhold til denne vejledning, vil din robot rengøre din pool hurtigt og effektivt.

### LÆS OG FØLG ALLE INSTRUKTIONER OMHYGGELIGT, FØR DU BRUGER DIN RENERE BRUG.

Forringelse, misfarvning eller skørhed af en pooloverflade kan forårsages over tid separat af eller i kombination med alder, forkert poolvandkemi, forkert installation og andre faktorer. Kunden afviser hermed alle krav og holder producenten skadesløs for alle krav om skade på poolplaster eller vinylforinger i kundens pool på grund af brug og/eller drift af rengøringsmidlet. Producenten er under ingen omstændigheder ansvarlig for tab eller skade, hverken direkte, følgeskader eller tilfældige, som følge af brugen eller manglende evne til at bruge rengøringsmidlet i kundens pool.

### FUNKTIONER

- Poolrenseren skrubber, støvsuger og filtrerer din pool uafhængigt.
- Ingen installation, ingen vedhæftede filer. Indsæt det bare og tænd det. Det er helt automatisk.
- Elektronisk selvdiagnose og overbelastningsbeskyttelse.
- Det kan serviceres i alle former for puljer.

### GENEREL BRUGSANVISNING

Fjern rengøringsmidlet ved at fjerne papret lægge det ned og fra

Tag pap. Hvis Caddy-vognen er inkluderet, CLEANER og strømforsyningen er på vognen Formonteret til bilen.

1. Vælg den nærmeste 230V ~ spænding stikko
2. Kontrolboksen skal være fastgjort i en swimmingpoolen og mindst 2,5 m over toppen af poolen (uden for zone 1 i henhold til IEC

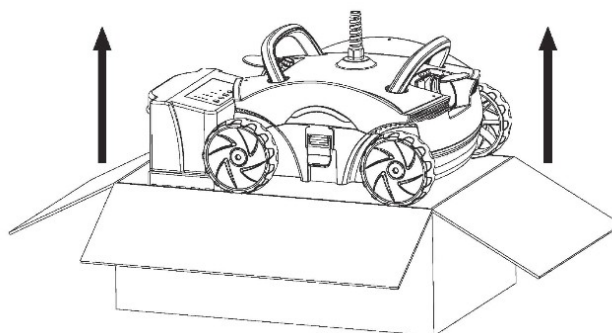



60364-7-702). Brug aldrig apparatet uden først at reparere kontrolboksen. Længden af standard CLEANER-kablet er 42 fod.

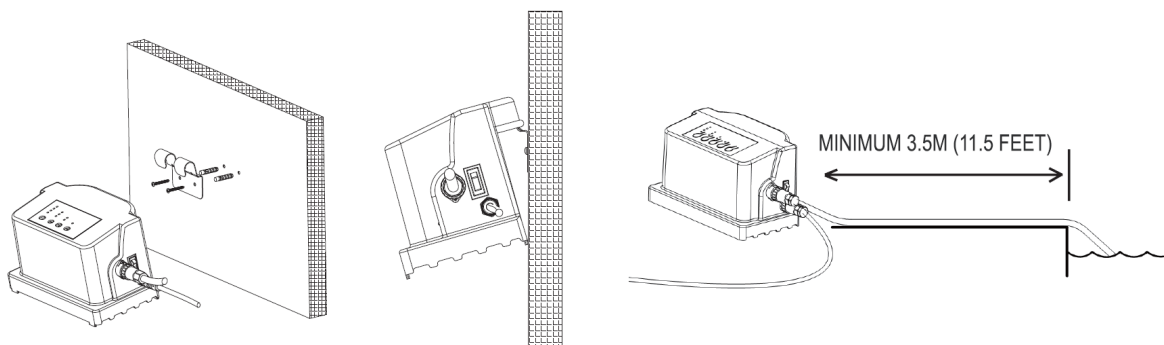

3. For at optimere levetiden for Cleaner Control Box anbefaler vi, at du hænger kontrolboksen på et hegn, skur eller stolpe. Du skal blot fastgøre beslaget til en solid overflade ved hjælp af den medfølgende hardware.
4. Tilslut det flydende kabel til strømforsyningen. Kontrolboks. Brug kun den originale strømforsyning fremstillet af Splash. Tilslut den flydende Kabel til kontrolboksen som på følgende billede. Sørg for, at de er korrekt tilsluttet. (Beslaget på det renere flydende kabel skal tilsluttes kontrolboksen med uret).

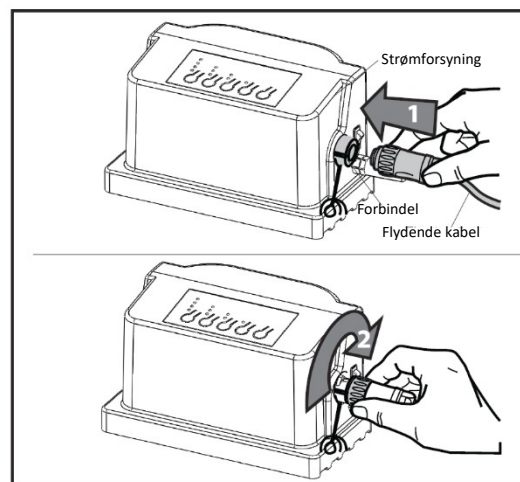

5. Placer CLEANER i poolen. Det vil langsomt synke til bunden af poolen, når luften indeni frigives.
6. Sæt strømforsyningen i den GFCI-beskyttede stikkontakt, og tænd den. CLEANER udføres i overensstemmelse med de procedurer, der er fastlagt for rengøringscyklussen.

**⚠ FORSIGTIGHED!** Tænd IKKE CLEANER, når CLEANER er løbet tør for vand. Dette kan beskadige tætningerne på pumpen og drivmotoren, hvilket annullerer garantien.

7. Vælg programmet og start:
  - a. For at tænde strømforsyningen skal du trykke på tænd / sluk-knappen og slippe den én gang.
  - b. For at slukke for strømforsyningen skal du trykke på tænd / sluk-knappen og slippe den. Lyset slukker.
  - c. Strømforsyningen har 2 indstillinger. Hver indstilling bestemmes af poolens størrelse og renlighed samt varigheden af rengøringscyklussen.
  - d. Du har mulighed for CYKLUS I og CYKLUS II, CYKLUS I er for LILLE POOL og CYKLUS II er for STOR POOL, tryk på knappen for at få din korrekte indstilling.
  - e. Når den er indstillet, skal du trykke på STRAT knappen for at starte enheden.
  - f. Hvis du vil ændre programtilstanden, mens maskinen arbejder, skal du først trykke på STOP og derefter vælge den ønskede programtilstand. Tryk på START igen efter 5 sekunder.

Hvis der kræves en anden rengøringscyklus, skal du slukke for strømforsyningen i 5 sekunder og genstarte den.

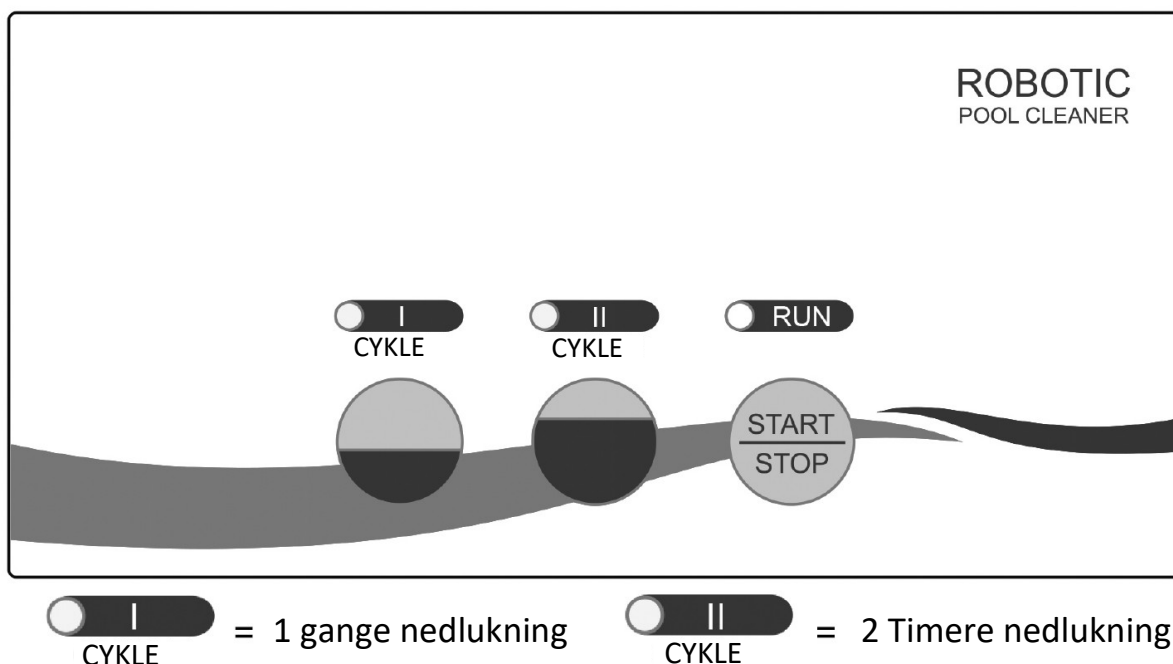

8. Når poolen er rengjort, skal du slukke for strømmen, før du fjerner CLEANER fra poolen.
9. Fjern CLEANER fra vandet i den lave ende af poolen ved at trække i kablet, indtil CLEANER når overfladen. Løft det derefter op af vandet med håndtaget, IKKE med kablet.
10. Brug ikke rengøringsmidlet, når der er mennesker i poolen.
11. Apparatet må kun bruges med den strømforsyning, der følger med apparatet.

**⚠ FORSIGTIGHED!** Når du trækker i ledningen, skal du rulle den hånd over hånd, IKKE rulle den rundt om armen. Det flydende kabel skal være lige før og efter arbejde.

## GÅ IKKE IND I SWIMMINGPOOLEN, NÅR RENGØRINGEN ER I DRIFT

Driftsvandstemperaturområdet for CLEANER er mellem 10 °C og 35 °C.

Driftsdybden på CLEANER er mindst 0,5 m, maksimalt 3 m.

Fjern CLEANER fra poolen efter hver brug. Hvis du opbevarer rengøringsassistenten permanent i poolen, kan det medføre yderligere servicekrav.

### Justering af retningsvinkel

Rengøringsmidlet har to udtag, og retningsvinklen på hver stikkontakt kan justeres under drift. Hvis vinklen ikke er tilfredsstillende, skal du stoppe rengøringsmidlet, skrue skruen af som vist på figuren, justere den manuelt til en korrekt position (vinkeldimension:  $0 < 1 < 2$ ); Stram skruerne efter justering.

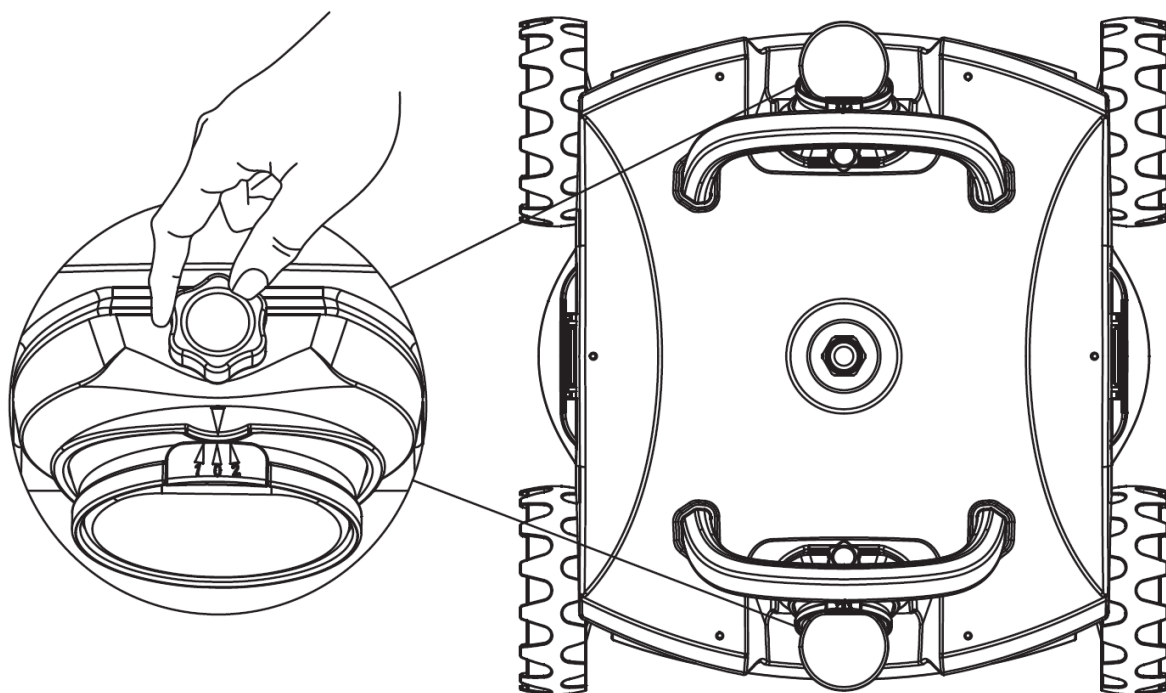

### 3 Vedligeholdelse og opbevaring

Rengør filterposerne efter hver brug:

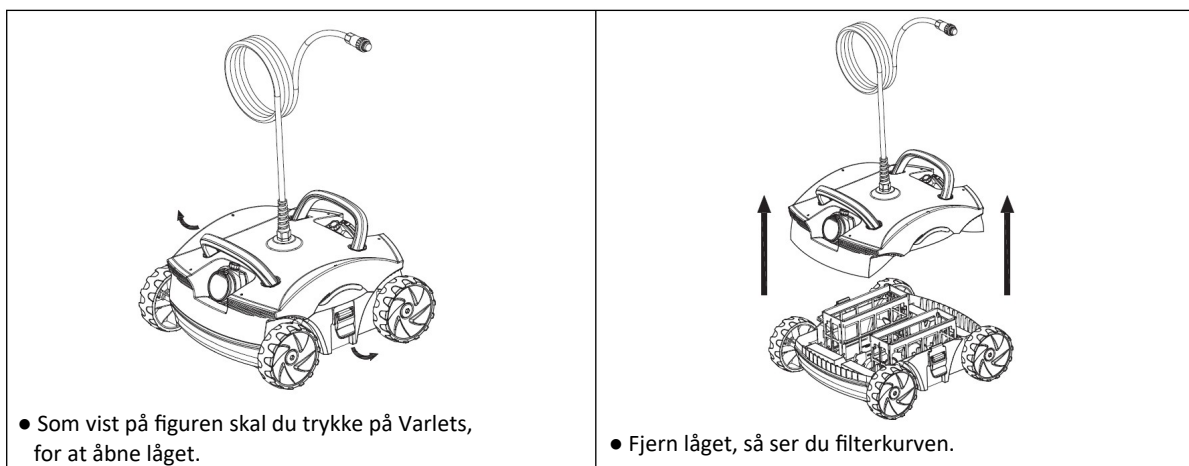

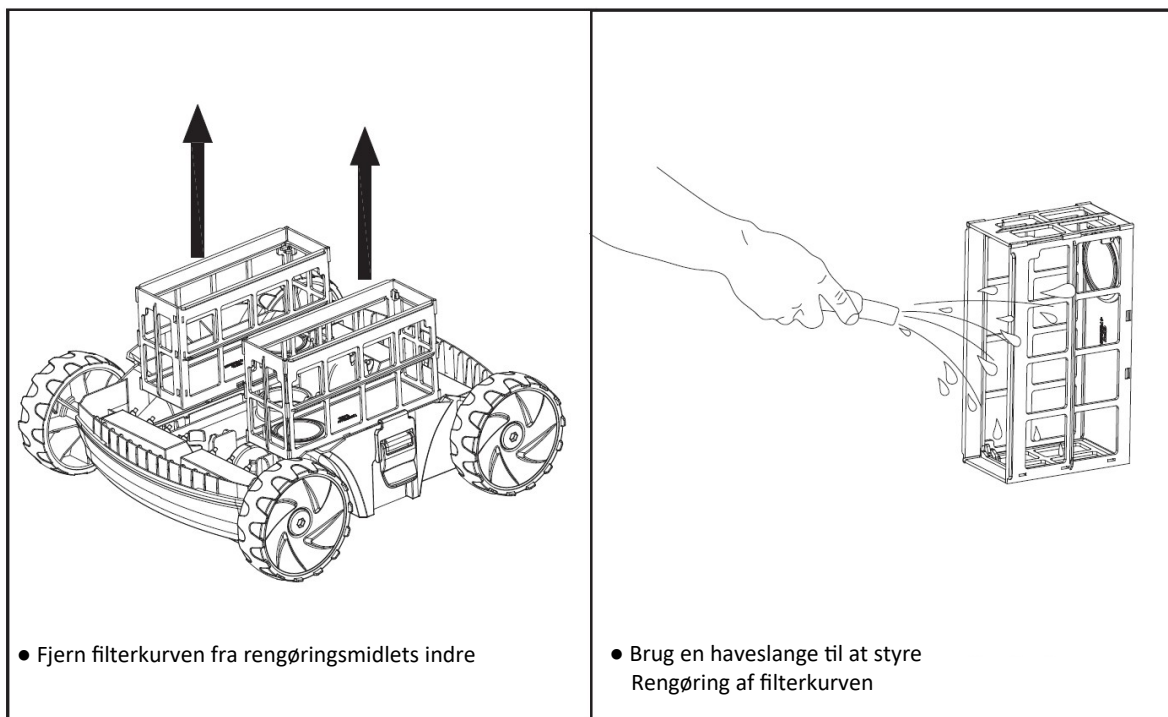

Filterrensningsopløsning kan bruges til at fjerne overdreven snavs og / eller sand.

Husk: jo renere dit filter er, jo mere effektivt fungerer CLEANER.

Periodisk rengøring af bevægelige dele

**⚠ ADVARSEL!** Tag strømforsyningen ud af stikkontakten, før du rengør bevægelige dele.

- Undersøg virksomheden for at sikre, at ingen snavs eller hår har tilstoppet pumpehjulet.
  - Pumpehjulet kan rengøres ved at sprøjte det med en haveslange.
- Fjern snavs, der er samlet på hjulene

### Oplagring

Hvis du er løbet tør for vandet, skal du opbevare CLEANER på et tørt, skyggefuldt sted ved temperaturer mellem 4 ° C og 46 ° C.

### Kabelpleje

Ved fortsat brug kan ledningen vikles (som et telefonkabel). For at rette op på dette vil du regelmæssigt

Hvis du strækker ledningen ud i solen, skal du fjerne alle kabelvendinger.

VIGTIGT: Kablet skal kontrolleres regelmæssigt for ydre skader.

### Vigtige tips

- Rengøring af filterposerne efter hver brug maksimerer enhedens ydeevne.

- Udskift slidte børster.
- I en pool med et højt calciumindhold anbefales det at rengøre filteret oftere.
- Opbevar den originale CLEANER-boks til udvidet opbevaring eller forsendelseskrav, når CLEANERs har brug for forhandlerservice.
- **Den forseglede motorenhed og strømforsyningen indeholder ingen dele, der kan serviceres af brugeren.**
- **Når du åbner den, udløber din garanti automatisk.**
- Fjern genstande som termometre, legetøj og lignende fra poolen, inden apparatet betjenes. Sådanne genstande kan tilstoppe rengøringsmidlet og forårsage skade på enheden og / eller din pool.

## 4 Fejlfinding

Hvis CLEANER ikke opfanger fine eller tunge aflejringer:

- Rengør filterposerne. Det kan være tilstoppet. En filterrensningsopløsning kan bruges til at fjerne overdreven snavs og / eller sand.

Hvis CLEANER begynder at arbejde midlertidigt, men derefter holder op med at fungere:

- Pumpehjulet kan være tilstoppet eller tilstoppet med snavs. Kontroller og rengør om nødvendigt instruktionerne i vedligeholdelsesafsnittet.
- Der er 2 indløb i bunden af rengøringsmidlet og i nærheden af børsterne. Indløb, der er placeret ved siden af børsterne, hjælper med at samle snavs som blade og sand bedre end individuelle indløb.
- For rengøringsmidler, der anvendes i områder med meget sand, skal rengøringsmidlet muligvis skylles med vand ved hoveddelens base og skal muligvis skylles ved dækslet og udløbet for at muliggøre fri drift.
- Under rengøringsmidlets normale driftscyklus stiger apparatet for at give apparatet mulighed for at fjerne forhindringer såsom øgede hovedafløb og trappetrin.

Hvis et rengøringsmiddel dækker poolen dårligt i en cyklus eller kun dækker et lille område, skal du kontrollere filteret og rengøre det om nødvendigt og sørge for, at enheden ikke sidder fast i afløb, gulvrengøringshoveder eller legetøj. Brugeren kan prøve at starte rengøringsmidlet forskellige steder for at finde det optimale rengøringssted.

Hvis snavs falder af rengøringsmidlet, når det fjernes fra poolen, kan det skyldes overbelastning af filteret, hvilket øger hyppigheden af filterrensning. Sørg for, at der ikke er store snavs, der blokerer et af de to indløb. Stort affald skal fjernes fra poolen, før maskinen tages i brug. Hvis afløbsflapperne er malplacerede eller sidder fast i åben position med sand eller blade, kan klapperne klikkes på plads igen efter rengøring af området.

Undgå at tabe eller smide maskinen i poolen. Placer rengøringsmidlet væk fra poolvæggen, men kast ikke rengøringsmidlet i poolen.

Hvis det lokale kabel vrider sig, hvilket kan skyldes, at rengøringsmidlet arbejder for længe, kan det rettes ud ved at placere det lokale kabel i fuld længde i solen, hvis det er muligt; Solens varme hjælper med at reducere vridning.

Hvis et højt niveau af snavs er synligt gennem stikkontakten, skal du hurtigt fjerne rengøringsmidlet fra vandet for at reducere chancerne for, at snavs kommer ud af filterposen og vender tilbage til poolen.

## 5 Specifikationer

<b>Produktmodel</b>	<b>AR-HE-BSR</b>		
<b>Artikel</b>	<b>4260627428533</b>		
Strømforbrug	0.7 ampere		
Vægt	7,1 kg		
Længde på tilslutningskablet	13 meter		
Materialer	ABS-metaldele med høj effekt lavet af rustfrit stål		
Dybden af poolen	3m ≥ h ≥ 0,5m		
Motor enhed	PUMPE	PCB	
Hastighed (o / min)	4500	-	
Spænding	21V DC	3,3V DC	
Nuværende (ampere)	5.6	-	
Vandtæt vandtætning	Dobbelt redundante radiale akseltætninger.		
Beskyttelse mod overbelastning	Elektronisk overbelastningsovervågning med automatisk slukning.		
Filter			
Slags	Aftagelig, genanvendelig		
Kontrol af rengøringsrutinen			
Slags	ASCL-mikroprocessor (Adaptive Seek Control Logic)		
Cykle	CYKLUS I CYKLUS II		
Drivsystem	Trykdrev		
Strømforsyning			
Indgang primær spænding	230 volt AC		
Udgang sekundær spænding	24V DC		
Nominal udgangsstrøm	5.6 ampere		
Vægt	2,1 kg		

<b>Afsendelse</b>			
ROBOTIC Pool Cleaner	Længde	Bredde	Højde
Kartonens dimensioner (mm)	690	360	485
Forsendelse vægt	14,22 kg		

I forbindelse med produktforbedringer forbeholder vi os ret til at foretage tekniske og visuelle ændringer i artiklen.

## 6 Miljøvenlig bortskaffelse

 **ADVARSEL! Kvælning!** Emballagemateriale er farligt for børn. Lad aldrig børn lege med emballagemateriale.

### Bortskaffelse og emballering

- Emballagen på din enhed er lavet af materialer, der er nødvendige for at garantere effektiv beskyttelse under transport. Disse materialer er fuldt genanvendelige, hvilket reducerer miljøpåvirkningen. Bortskaf emballagen i en skraldespand til genanvendelige materialer.

### Bortskaffelse af gammelt udstyr

- Gamle apparater skal bortskaffes i overensstemmelse med retningslinjerne og reglerne for lokal bortskaffelse af affald. Kontakt din lokale administration om adressen på det nærmeste genbrugscenter, og aflever din enhed der.

Symbolet med den overstregede skraldespand på et gammelt elektrisk eller elektronisk apparat betyder, at det ikke må bortskaffes sammen med husholdningsaffald efter endt levetid. Indsamlingssteder for affald af elektrisk og elektronisk udstyr er tilgængelige i dit område til gratis retur. Du kan få adresserne fra din by eller lokale regering. Du kan [www.arebos.de](http://www.arebos.de) finde ud af om andre returmuligheder, der er oprettet af os på vores hjemmeside.

Særsomt indsamling af affald af elektrisk og elektronisk udstyr har til formål at muliggøre genbrug, genvinding eller andre former for nyttiggørelse af affald og at undgå de negative følger af bortskaffelse for miljøet og menneskers sundhed.

**Vores kundeservicenummer: Tlf. +49 (0) 931 9080 3000**

**Fax: +49 (0) 931 4523 2799 / E-mail: [info@arebos.de](mailto:info@arebos.de)**

Kontorets adresse: Canbolat Vertriebs GmbH • Gneisenaustraße 10-11 • 97074 Würzburg

**Returadressen** findes i aftrykket: <https://www.arebos.de/impressum/>

Momsidentifikationsnummer: DE 263752326

Registreringsretten i handelsregistret er Würzburg, HRB 10082

WEEE Reg. nr. DE 61617071



## EU-overensstemmelseserklæring



Vi, den

**Canbolat Vertriebsgesellschaft mbH**

Gneisenaustraße 10-11

97074 Würzburg

Tyskland

erklærer på eget ansvar, at følgende produkt:

Mærke

**AREBOS**

Produkt

Robot Pool Cleaner

Produktmodel

AR-HE-BSR

Artikel

4260627428533

er udviklet, designet og fremstillet i overensstemmelse med kravene i **de europæiske direktiver:**

2014/35/EU

2011/65/EU / 2015/863/EU

Genstanden for erklæringen beskrevet ovenfor er i overensstemmelse med den relevante Den Europæiske Unions harmoniseringslovgivning.

Vurderingen er baseret på følgende **anvendte harmoniserede standarder:**

EN 60335-1:2012+A11:2014+A13:2017+A1:2019+A2:2019  
+A14:2019+A15:2021

EN 60335-2-41:2003+A1:2004+A2:2010

DA 62233:2008

Anden anvendt teknisk Standarder og specifikationer:

Sted og dato for udstedelsen:

Würzburg, den 1 3.09.2022

Underskrift:

Dipl.-Inform. (Univ.) Korhan Canbolat, administrerende direktør

Hvis enheden ændres uden vores samtykke, mister denne overensstemmelseserklæring sin gyldighed.