

AREBOS

SPA-pool



Stilen på badtunnan kan skilja sig från bilden ovan.

Följ alla säkerhetsåtgärder i denna bruksanvisning för att säkerställa säker användning.



Tack för ditt förtroende för AREBOS.

Innehållsförteckning

1. Säkerhet	3
1.1 Förklaring av symbolerna	3
1.2 Specifika säkerhetsinstruktioner	4
1.2.1 Privat bruk	4
1.2.2 Barns säkerhet.....	4
1.2.3 Risk för elektricitet och elektriska stötar.....	4
1.2.4 Patronfilter och sugkraft	5
1.2.5 Hälsorisker	5
1.2.6 Hypertermi	5
1.2.7 Andra försiktighetsåtgärder	6
2. Specifikationer	7
3. Installation.....	8
3.1 Placera spapoolen på en säker plats	8
3.2 Spapoolens struktur	9
3.3 Installation av LED-lampor (om tillgängligt)	11
3.4 Fyll badtunnan med vatten	12
3.5 Anslut badtunnan till elnätet.....	12
4. Operation	13
4.1 Innan du använder poolen för första gången.....	13
4.2 Kontrollpanelen.....	13
4.2.1 FILTER-knapp	14
4.2.2 BUBBLA-smak	14
4.2.3 VÄRMARE-smak.....	14
4.2.4 STÄLL TEMP Smak.....	15
4.2.5 FP-läge (frostskyddsmedel)	15
5. Rengöring, underhåll och förvaring	16
5.1 Tömning av vattnet	16
5.2 Filterpatron.....	17
5.3 Vattenrening.....	18
5.4 Produkter för vattenrening	19
5.5 Rengöring av poolen.....	19
5.6 Reparationer.....	20
5.7 Vinterlager.....	20
6. Felsökning.....	21
7. Miljövänlig avfallshantering.....	27
7.1 Avfallshantering och förpackning.....	27
7.2 Kassering av gammal utrustning	27
EU-försäkran om överensstämmelse	28

Tack för att du valde vår produkt. Läs bruksanvisningen noggrant innan du använder produkten för första gången. Om du överlämnar produkten till en tredje part måste även denna bruksanvisning överlämnas. Spara bruksanvisningen för framtida referens.

1. Säkerhet

1.1 Förklaring av symbolerna



Varning! Läs säkerhetsinstruktionerna noggrant. Underlåtenhet att följa säkerhetsföreskrifterna kan leda till allvarliga personskador eller skador. Förvara bruksanvisningen på ett säkert ställe.



Använd den här artikeln med försiktighet.



Försiktighet! Se till att produkten är jordad!



Varning för elektrisk voltage!



Notera: Koppla ur strömförsörjningen!



Risk för drunkning. Det är viktigt att se till att barn inte har tillgång till spaet utan tillsyn. För att undvika olyckor, Se till att barn alltid övervakas när de använder poolen.



Ta en ordentlig dusch innan du går in i poolen för att hålla pollen, kalkavlagringar, damm och andra partiklar borta från vattnet.

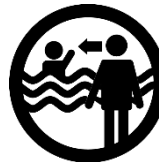

Lämna inte barn utan uppsikt när du använder poolen. Se till att barn inte lämnas utan uppsikt nära poolen. Täck alltid badtunnan med det medföljande isoleringslocket efter användning.



Hoppa inte i poolen. Allvarlig risk för skador!



Ingen öppen låga eller eld!

Poolens yttre och inre skal kan orsaka irreparabel skada Skador vid exponering för höga temperaturer.

1.2 Specifika säkerhetsinstruktioner

- Denna enhet har byggts enligt den senaste tekniken och med hänsyn till befintliga säkerhetsföreskrifter. Ändå kan denna badtunna utgöra en fara för människor och egendom om den används felaktigt eller felaktigt, eller om säkerhets- och varningsinstruktionerna inte följs.

1.2.1 Privat bruk

- Denna badtunna är endast avsedd för privat bruk.
- **Försiktighet!** Som poolägare måste du följa lokala och statliga lagar om barnsäkerhet, säkerhetsbarriärer och andra säkerhetskrav. Kontakta din lokala byggnadsmyndighet för mer information.

1.2.2 Barns säkerhet

- **Risk för drunkning!** Försiktighet måste iaktas för att säkerställa att barn inte har oövervakad tillgång till badtunnan.
- För att undvika olyckor, se till att barn alltid övervakas när de använder spabadet.
- **Varning!** Se till att barn inte lämnas utan uppsikt i närheten av spabadet.
 - Fäst en självstängande dörr eller låsbar grind, staket eller barngrind.
 - Täck alltid över badtunnan efter användning.
- **Varning!** Lämna inte barn utan uppsikt när du använder denna badtunna för att minimera risken för skador.

1.2.3 Risk för elektricitet och elektriska stötar

- **Varning!** Underhålls- och reparationsarbeten på de elektriska komponenterna samt eventuella byten av strömkabeln får endast utföras av en behörig elektriker.
- **Varning!** Poolen är utrustad med en jordfelsbrytare eller jordfelsbrytare (RCD) i änden av strömkabeln. Jordfelsbrytaren måste kontrolleras före varje användning. Använd inte poolen om jordfelsbrytaren inte fungerar som den ska. Dra ur nätsladden tills felet har hittats och lösts. Kontakta en behörig elektriker för att åtgärda felet. Kringgå eller öppna inte jordfelsbrytaren. Jordfelsbrytaren måste vara lättillgänglig och synlig, med ett minsta avstånd på 1,5 m från badtunnan.
- **Varning!** Badtunnan får inte ha ett externt ställverk, till exempel en timer, eller vara ansluten till en elektrisk krets som slås på och av vid vissa tidpunkter med en strömkälla.
- **Varning!** Strömförsörjningen måste uppfylla produktspecifikationerna. Anslut inte enheten om strömförsörjningen inte överensstämmer med de angivna föreskrifterna! Kontakta din lokala kvalificerade elektriker för mer information. Den elektriska kretsen för enheten måste skyddas av en jordfelsbrytare med en nominell felström på max 30 mA.
- **Varning!** Denna badtunna har en jordad koppartråd med en minsta diameter på 4 mm². En jordanslutning måste göras mellan denna enhet och en metallmassa på ett avstånd av 1.5 m (4.92 fot).
- **Varning för risk för elektriska stötar!** Använd inte en förlängningssladd för att ansluta poolen till strömförsörjningen.
- **Varning för risk för elektriska stötar!** Installera poolen på ett avstånd av minst 1.5 m (4.92 fot) från alla metallytor. Metalldelar måste anslutas ordentligt till jordkontakten med en solid kopparkabel.

- **Varning för risk för elektriska stötar!** Det är inte tillåtet att placera eller använda belysningsutrustning, telefoner, radioapparater, tv-apparater eller annan elektrisk utrustning inom 1.5 m (4.92 fot) från badtunnan.
- **Varning för risk för elektriska stötar!** Använd inte badtunnan när det regnar.
- **Varning!** Koppla alltid ur den innan du rengör, tar bort, servar eller gör andra justeringar.
- **Varning!** Gräv inte ner nätsladden. Lägg kabeln på ett sådant sätt att den inte kan skadas av gräsklippare, häcksaxar eller annan utrustning.
- **Varning!** Om anslutningskabeln till denna enhet är skadad måste den bytas ut av en behörig elektriker.

1.2.4 Patronfilter och sugkraft

- Om patronfiltret saknas eller är defekt kan långt hår eller kroppsdelar sugas in och komma in i matningsledningen, vilket kan leda till allvarliga olyckor. Särskilt barn riskerar att skadas och måste skyddas från farorna. Undvik risk för skador:
 - Använd aldrig badtunnan om filterpatronen är defekt eller inte fastsatt.
 - En defekt filterpatron måste bytas ut omedelbart. Se till att endast en originaldel används när du byter ut den.

1.2.5 Hälsorisker

- **Varning!** Vattentemperaturen i badtunnan får inte vara högre än 40°C. Vattentemperaturer mellan 38 och 40 °C anses inte vara skadliga för friska vuxna. En lägre temperatur rekommenderas för längre vistelser i badtunnan (mer än 10 minuter) eller för små barn.
- **Varning!** Innan du använder badtunnan är det nödvändigt att mäta vattentemperaturen med en noggrann termometer, eftersom termostats tolerans är +/- 2°C.
- **Varning!** Eftersom högre vattentemperaturer under de första månaderna av graviditeten utgör en stor risk för det ofödda barnet, måste gravida kvinnor (eller kvinnor som kan vara gravida) ställa in termalvattentemperaturen på högst 38°C. Gravida kvinnor bör alltid rådfråga sin läkare innan de använder poolen.
- **Varning!** Att konsumera alkohol eller droger eller mediciner före eller under användning av poolen kan orsaka medvetlöshet och därmed drunkning.
- **Varning!** Personer som tar mediciner bör söka råd från en läkare innan de använder poolen, eftersom vissa mediciner kan orsaka dåsighet, ökad hjärtfrekvens eller onormalt blodtryck eller blodcirkulation.
- **Varning!** Personer som är överviktiga, har hjärtsjukdomar, högt eller lågt blodtryck, cirkulationsproblem eller diabetes bör söka läkare innan de använder poolen.
- **Varning!** Lämna poolen omedelbart om du känner dig sjuk eller sömnig.
- **Varning!** Rengör och byt vatten regelbundet för att förhindra bakterietillväxt.

1.2.6 Hypertermi

- Långvarig exponering för vatten kan leda till hypertermi (ökad kroppstemperatur). Hypertermi uppstår när kroppstemperaturen överstiger normalvärdet på 37 °C med flera grader. Symtom på hypertermi inkluderar dåsighet, likgiltighet och en ökning av kroppstemperaturen. Konsekvenserna av hypertermi kan vara:
 - misslyckande med att känna igen överhängande faror;

- brist på värmemedvetenhet;
- brist på känsla för värmen när du lämnar bubbelbadet;
- oförmåga att lämna bubbelbadet;
- skador på fostret hos gravida kvinnor;
- Medvetlöshet och risk för drunkning.

1.2.7 Andra försiktighetsåtgärder

- **Varning!** Denna badtunna kan användas av barn 8 år och äldre, såväl som de med begränsade fysiska, sensoriska eller mentala förmågor eller bristande erfarenhet och kunskap, om de har övervakats eller instruerats i säker användning av utrustningen och förstår de faror som uppstår. Barn får inte leka med enheten.
- Rengöring och underhåll av användaren får inte utföras av barn utan tillsyn.
- **Varning!** Slå inte på poolen om vattnet inuti är fruset.
- **Varning!** Husdjur bör hållas borta från poolen för att förhindra skador.
- **Försiktighet!** För att undvika att skada pumpen får poolen aldrig användas när den inte är fylld med vatten.
- **Fara!** Gå in och ut ur poolen långsamt och försiktigt. Det finns risk för halka på fuktiga ytor.
- **Försiktighet!** För säker badglädje och för att undvika skador på bubbelpoolens komponenter krävs professionell vattenrening. Använd vattenvårdsprodukter enligt tillverkarens instruktioner. Tillsätt inte badolja eller badsalt i poolvattnet.
- **Fara!** Täck över poolen när den inte används. Detta kan förhindra att barn använder poolen utan tillsyn.
- **Försiktighet!** Poolen bör inte användas vid temperaturer under 4°C.
- **Försiktighet!** Kontinuerlig filtrering och uppvärmning bör inte pågå i mer än 48 timmar.

2. Specifikationer

SPA-pooltyp (med LED-belysning)	KORFU	TENERIFFA	SANTORINI	BALI
SPA-pool Sort	FLORENS	BARCELONA	ROM	BÄRGNING
Modell	AR-HE-SPA4SLH/6SLH/6RLH/2OCLH AR-HE-SPA4SAH/6SRH/6RAH/2OHH			
Motoreffekt (värme)	1800 W	1800 W	1800 W	1800 W
Motoreffekt (luftfläkt)	600 W	600 W	600 W	600 W
Strömkälla	220-240 V växelström/50 Hz			
Filterpumpens prestanda	12 V / 30 W	12 V / 30 W	12 V / 30 W	12 V / 30 W
Rinna	1400 l/h	1400 l/h	1400 l/h	1400 l/h
Temperaturstegring	1,0 -2,0 °C / timme	1,0 -2,0 °C / timme	1,0 -2,0 °C / timme	1,0 -2,0 °C / timme
Kabellängd	5 m	5 m	5 m	5 m
Användarkapacitet/säteskapacitet	4 Personer	6 Personer	6 Personer	2 Personer
Max. Vattenkapacitet	600 L	910 L	1000 L	550L
Temperaturområde	20°C - 40°C	20°C - 40°C	20°C - 40°C	20°C - 40°C
Antal massagestrålar	110	130	130	90
Poolstorlek (extern)	154x154cm	185x185cm	Ø208cm	190x120cm
Poolstorlek (intern)	114X114cm	145X145cm	Ø168cm	150 x 80 cm
Poolens höjd	65cm	65cm	65cm	65cm
Form	Torg	Torg	rund	Oval
Nettovikt	22 kg	26 kg (Teneriffa) 28 kg (Barcelona)	26 kg	22kg

3. Installation

3.1 Placera spapoolen på en säker plats

- **Varning!** Installera inte din pool på någon av följande platser:
 - Under kraftledningar eller nära underjordiska elinstallationer (om du är osäker, fråga din elektriker).
 - på en ojämn yta.
 - på en balkong.
 - på en plats där vatten och fukt kan orsaka skador.
 - på mattor eller andra material som skadats av fukt.
 - på en yta av lösa, icke bärande stenar, tråklossar eller andra material som kan förskjutas.
- Detta kan skada poolen, som inte täcks av garantin.

Underlaget måste uppfylla följande krav:

- **Stabilt**
Underlaget ska vara starkt, bärande och bära en vikt på minst 360 kg/m². Betongplattor och träplankor måste göras på ett sådant sätt att de kan bära denna vikt. Bubbelpoolens totala vikt är ca 1200 kg när den är fylld med vatten och fyra personer.
- **Horisontell (plan)**
En horisontell yta är särskilt viktig. Vattennivån måste alltid vara jämn. En plan och horisontell yta säkerställer att vikten fördelas jämnt mellan golvytan (där det mesta av vikten vilar) och ytterväggarna, som bildar en självbärande ram och ger stabilitet. Vikten av tillräckligt markstöd kan inte överskattas.
- **Dräneringssystem**
Det måste finnas ett fungerande dräneringssystem för absorption och utsläpp av överflödande vatten.

Montering inomhus eller utomhus:

- Om du vill ställa upp din pool utomhus, se till att det inte finns några vassa föremål i närheten av badtunnan.
- Om du vill ställa upp din pool inomhus, se till att botten är vattentät och har en halkfri yta. Rummet måste vara väl ventilerat för att undvika överdriven fukt.

UPPMÄRKSAMHET!

Utsätt inte poolen för direkt solljus under långa perioder. Tänk på att direkt solljus kan göra att badtunnans yttre skal buktar ut och blir oåterkalleligt deformerat.

3.2 Spapoolens struktur

- Öppna lådan och dra ut den hopfällda poolen och tillbehören.
- Använd inte verktyg med blad (knivar, skärare, etc.) för att öppna förpackningen för att undvika att skada filmen.
- Steg a. Placera markduken på en plan, plan yta som är fri från vassa föremål.

Rulla av kablarna och kontakten som finns under motorblocket och ta bort förpackningsmaterial från rören.

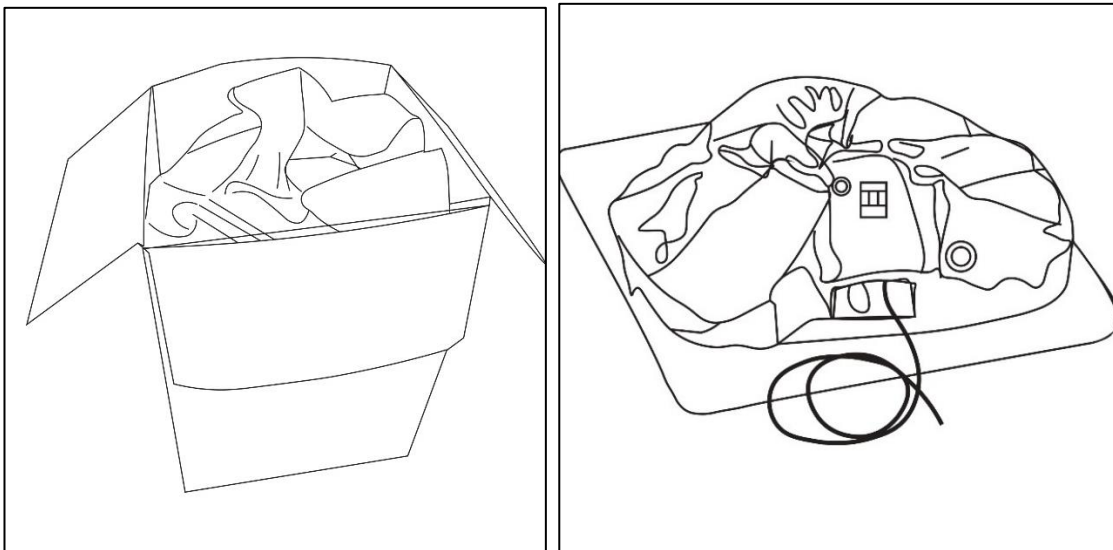

- b. Öppna luftutloppet på toppen av badtunnans filtervärmeelement och skruva på påfyllningsslangen.

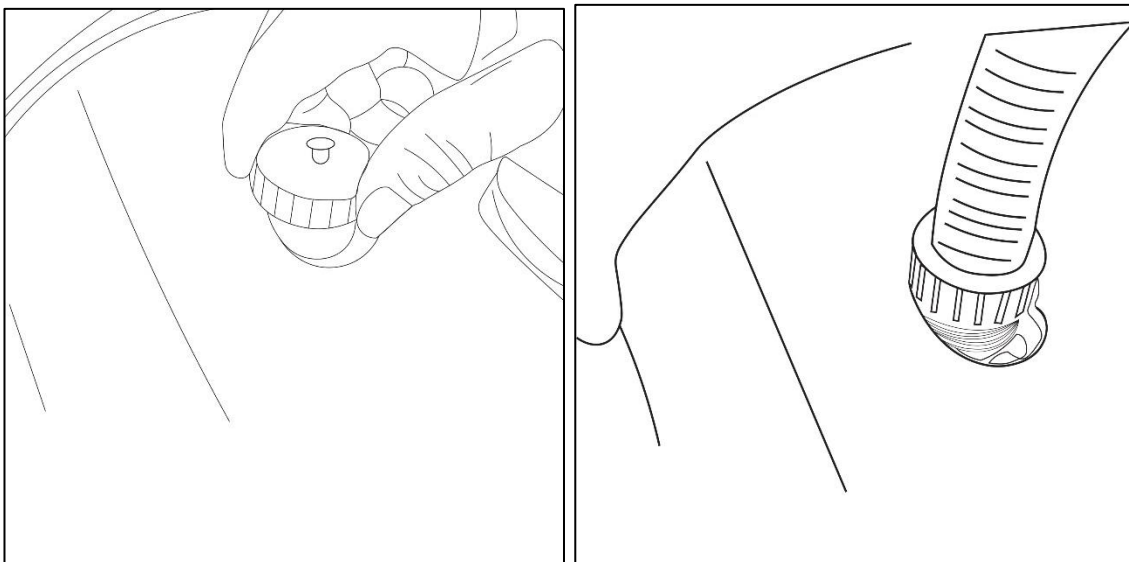

- c. Öppna avluftningsventilen på badtunnans lock och fäst påfyllningsslangen på ventilen.

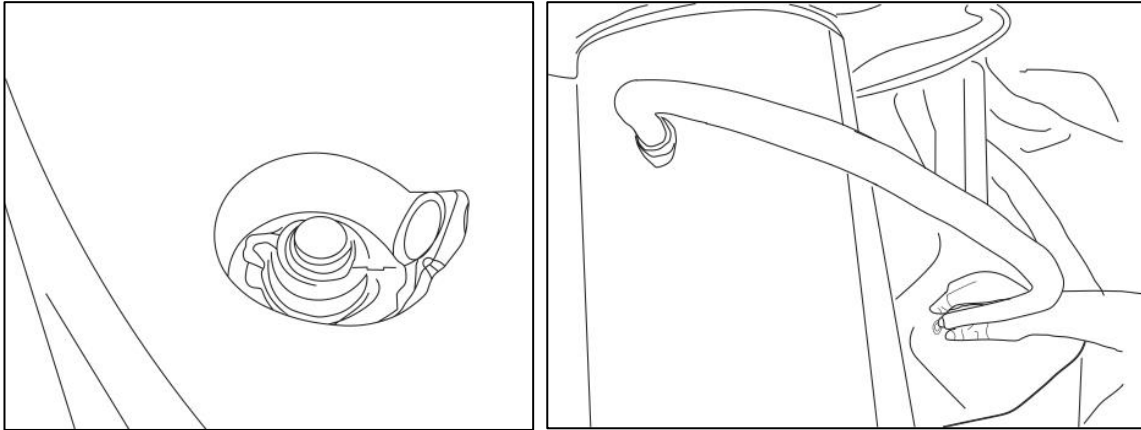

- d. Blås nu upp badtunnan genom att trycka på **BUBBLE-knappen** på kontrollpanelen.
- e. När poolen är ordentligt uppblåst, tryck på **BUBBLE-knappen** igen för att stoppa uppblåsningen.

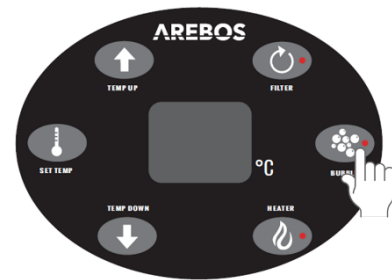

UPPMÄRKSAMHET!

Badtunnan bör endast blåsas upp så mycket att den övre kanten fortfarande kan tryckas in med handflatan (ca 4 - 5 cm).



- f. Ta bort påfyllningsslangen och skruva tillbaka luftutloppet och luftventilen.
- Försiktighet!** Var försiktig så att du inte blåser upp poolen för mycket. Om du vill tillsätta luft i en badtunna fylld med vatten måste du först trycka på BUBBLE-knappen i 2-3 minuter. Sedan kan du utföra luftpåfyllningen enligt steg b-f.
- Med LED-ljusmodell:** Sätt i LED-remsan innan du håller vatten. (Omdirigera för att installera 3.3 LED-belysningsatts);
- Modell utan LED-ljus:** Fyll på färskt kranvatten till den markerade vattennivån. (Vänligen åtgå till 3.4 Färskvatten i din pool)

3.3 Installation av LED-lampor (om tillgängligt)

- SPA-pooltyp utan LED-belysningsatts, vänligen rikta dig till 3.4;
- LED-belysningsatts levereras och är lämplig för typ: *KORFU TENERIFFA SANTORIN BALI*
- Kontrollera leveransomfånget för fjärrkontroll, strömadapter och LED-rulle.



- När spabadet är helt uppblåst, vänd det "upp och ner". Rulla ut LED-remsan helt. För den genom flikarna längst ner i poolen, **börja vid kontrollenheten**.

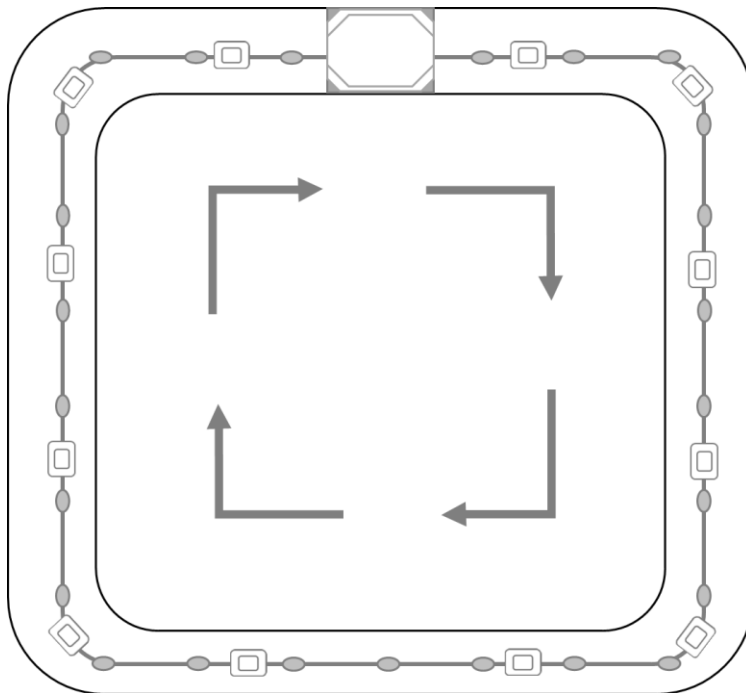

FÖRSIKTIGHET! Se till att belysningen **INTE** är tät mellan slingorna.

De måste monteras löst, med överflödigt lysdiod för att röra sig mellan fästöglorna på badtunnans botten.

Detta minskar belastningen på listen och gör att belysningslisten kan expandera när den fylls med vatten.

- För att driva produkten, anslut kontakten till kontakten på nätadaptern. Var uppmärksam på spåret i kontakten. Säkra sedan anslutningen genom att dra åt pluggens skruvlock.

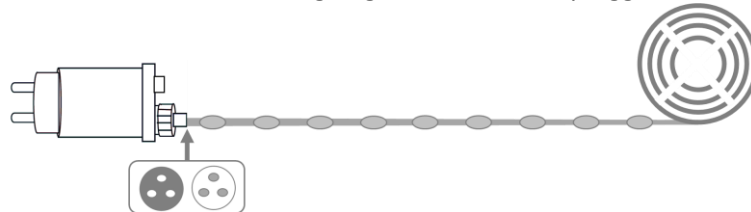

- Olika färger, ljusstyrka och lägen kan väljas med **fjärrkontrollen** eller strömbrytaren på nätadaptern.

- Användning av fjärrkontroll

Nummer	Funktion
1	Ljusstyrka +/-
2	På/Av
3	Monokrom går till nästa färg
4	Monokrom går in i nästa läge
5	Hastighet +/-
6	Timer
7	Riktning av hästkapplöpning
8	Cykel för insamlingsläge
9	Känslighet för röststyrning +/-
10	Fast läge

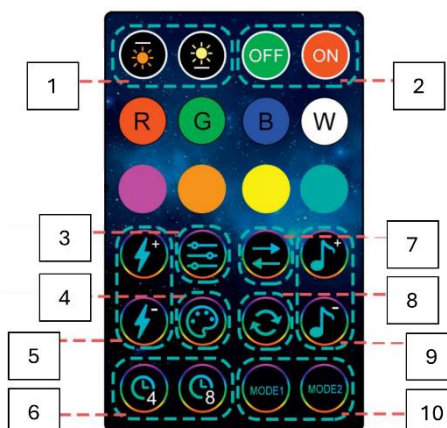

3.4 Fyll badtunnan med vatten

- Se till att nätsladden är utanför poolen och inte ansluten till strömförsörjningen.
- Skruva fast filterpatronen på badtunnans vägg genom att vrida den medurs.

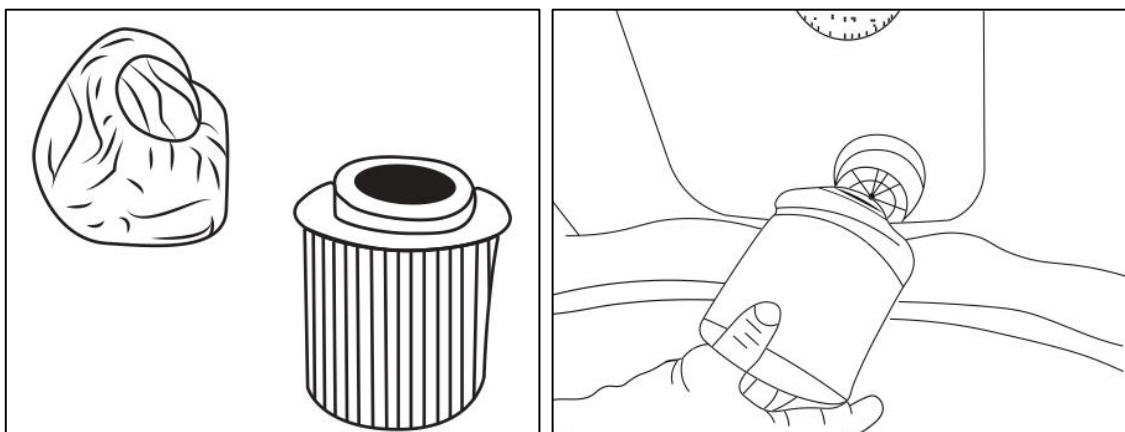

- Fyll badtunnan med en trädgårdsslang tills vattennivån som är tryckt på badtunnans vägg har uppnåtts.
- Fyll inte på för mycket vatten, eftersom vattennivån fortfarande kommer att stiga när människor kommer in i poolen.
- Använd inte regn eller ytvatten.
- Använd inte havs- eller saltvatten.

UPPMÄRKSAMHET!

Se till att filtret inte är överdraget, eftersom det kan orsaka högt ljud och/eller fluktuationer i temperaturavläsningen.

3.5 Anslut badtunnan till elnätet

- **Varning!**
Följ de regionala föreskrifterna (om du är osäker, kontakta din energileverantör eller behörig elektriker).
För att ansluta till strömförsörjningen krävs en permanent anslutning till din egen

strömgrupp, som inte delas med andra enheter. Denna effektgrupp måste vara utrustad med en 16 A säkring och kretsen måste ha en jordfelsbrytare (30 mA).

Anslut inte poolen till strömförsörjningen om den inte är fylld med vatten.

- **Försiktighet!** Denna pool är utrustad med en stickpropp utrustad med en jordfelsbrytare eller en jordfelsbrytare (RCD). I händelse av läckström bryts strömförsörjningen automatiskt för att skydda dig från elektriska stötar.
- Se till att enheten fungerar korrekt genom att utföra följande testsekvens:
 - Anslut nätkontakten direkt till det fasta eluttaget.
 - Tryck på RESET-knappen, kontrolldisplayen ska nu lysa.- Tryck på TEST-knappen, kontrollampen ska nu släckas.

- Tryck på RESET-knappen för att använda enheten.

- Använd inte enheten om ovanstående testsekvens misslyckades. Stäng i så fall av apparaten och kontakta tillverkaren eller en professionell elektriker.
- Kontakten måste dras ur uttaget för att koppla bort enheten från strömförsörjningen.
- Omgivningstemperaturen bör vara mellan -25°C och 40°C.
- Enheten får inte användas i närheten av ett starkt magnetfält.
- Enheten får inte tappas eller utsättas för fukt.
- Sök råd från tillverkaren eller en elektriker om enheten utlöser ett fel eller om testsekvensen inte längre fungerar korrekt.
- **WARNING!** Underhålls- och reparationsarbeten på de elektriska komponenterna samt eventuellt nödvändigt byte av säkerhetsbrytaren får endast utföras av en behörig elektriker.
- **WARNING!** Försök inte att koppla in eller dra ur kontakten i vatten eller med våta händer.
- **Försiktighet! Användningen av en stickpropp utrustad med en jordfelsbrytare är inte en ersättning för grundläggande elsäkerhetskrav och en korrekt installerad strömförsörjning.**

4. Operation

4.1 Innan du använder poolen för första gången

- Innan du använder SPA för första gången ska du se till att:
 - Det finns gott om vatten i poolen.
 - Ingenting kan blockera vattenflödet i rören.

4.2 Kontrollpanelen

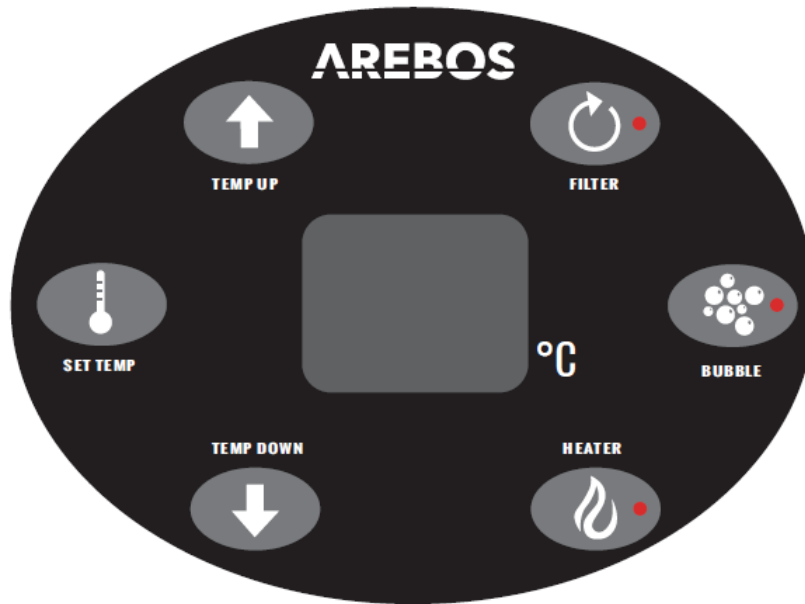

4.2.1 FILTER-knapp

- **ON/OFF-knapp för filtersystemet.**
- Tryck på den här knappen så börjar filterpumpen fungera och den röda indikatorlampan

tänds. Tryck igen och pumpen slutar fungera och lamp slocknar.

- **OBS:** Filterpumpen stängs inte av automatiskt. Om vattentemperaturen sjunker under den förinställda temperaturen slås värmen på igen.
 - Om värmaren inte slås på automatiskt, stäng av värmaren genom att trycka på "HEATER", då stängs filtret automatiskt av efter 2 minuter för att förhindra att smuts täpper till filtreringssystemet.
- Efter en total filtertid på 168 timmar visas bokstäverna "FC" på displayen, åtföljda av en varningston. Indikatorlampan för filterdrift lyser fortfarande, men filterpumpen är avstängd. Värmen är också avstängd.
- "FC"-indikatorn och varningstonen är utformade för att påminna dig om att byta ut filterpatronen.
- Endast genom att trycka på 'FILTER'-knappen slocknar indikatorlampan för filterdrift och varningen ("FC" på displayen och varningstonen) slocknar igen. Alla knappar återgår sedan till sitt normala driftläge och den aktuella vattentemperaturen visas.

4.2.2 BUBBLA-smak

- **ON/OFF-knapp för munstyckssystemet.**
- Tryck på den här knappen så börjar munstyckssystemet fungera och den röda indikatorlampan tänds. Munstyckssystemet stannar automatiskt efter 20 minuters drift. Om det fortfarande finns ett behov, vänta 10 minuter och tryck sedan på BUBBLE-knappen igen.
- Luftmunstycken kan stoppas eller startas om när som helst under 20-minuterscykeln.

4.2.3 VÄRMARE-smak

- **ON/OFF-knapp för värmesystemet.**
- Tryck på den här knappen så börjar värmaren fungera och den röda indikatorlampan tänds. Samtidigt tänds den röda lampan på filterknappen och filterpumpen börjar arbeta. Detta är

- normalt, eftersom uppvärmning inte är möjlig utan en filterpump.
- För att stänga av värmaren, tryck på HEATER-knappen igen och den röda indikatorlampan släcks.
 - När den förinställda temperaturen har uppnåtts slutar värmaren att fungera medan värmarens indikatorlampa lyser. Samtidigt fortsätter filterpumpen att fungera.
 - Om vattentemperaturen sjunker under den förinställda temperaturen kommer värmesystemet och filterpumpen att fungera igen. Filterkontrollens lysdiod tänds igen.
 - Om värmaren inte startar om automatiskt, stäng av både värmaren och filterpumpen genom att trycka på knapparna "HEATER" och "FILTER" och båda röda indikatorlamporna släcks.
 - **Viktig!** Fäst alltid locket ordentligt på badtunnan efter användning för att minimera värmeförlusten vid uppvärmning av vattnet för god värmeisolering. Förvara locket på en lämplig plats där det är fritt från kontaminering eller skador.
 - **Notera:** Den integrerade temperatursensorn arbetar med en noggrannhet på +/- 2°C. Beroende på den inställda vattentemperaturen kan det därför hända att värmaren/pumpen inte slås på omedelbart, utan med en fördröjning. Det är inte ett tecken på att något är fel.
 - **Notera:** Om omgivningstemperaturen är under 10°C kommer värmaren att fungera långsammare än normalt. Alla SPA-funktioner blockeras vid en omgivningstemperatur under 0 °C. Användning av värmaren eller andra funktioner i minusgrader kan orsaka oåterkalleliga

skador på vattenledningar och elektriska komponenter inuti motorblocket.

4.2.4 STÄLL TEMP Smak

- **Knapp för att justera temperaturen.**
- Den aktuella vattentemperaturen visas på skärmen.
- Tryck på SET TEMP-knappen och siffrorna på skärmen börjar blinka. För att ställa in önskad temperatur, tryck på motsvarande piltangent.
TEMP UP: knapp för att öka temperaturen.
TEMP DOWN: knapp för att sänka temperaturen.
- Temperaturen kan ställas in i intervallet 20-40°C.
- När du har ställt in temperaturen, tryck på TEMPERATURE-knappen igen för att bekräfta den nya inställningen.
- **Notera:** Det kan ta mellan 12 och 24 timmar för vattnet att värmas upp till önskad temperatur. Omgivningstemperaturen och temperaturen på kranvattnet påverkar hur lång tid det tar för vattnet att värmas upp. Vattentemperaturen sjunker varje gång värmen i SPA stängs av. Vänta lite tills vattnet värms upp innan du använder poolen nästa gång.

4.2.5 FP-läge (frostskyddsmedel)

För att förhindra skador på din pump och värmare i kallare väder är din AREBOS Spapool utrustad med Freeze Protection Technology. Detta aktiveras manuellt vid behov. Detta förhindrar att vatten fryser i systemet.

Badtunnan AREBOS bör endast förvaras utomhus under de kallare månaderna när frostskyddsmedlet är aktiverat. Underlåtenhet att göra det kan göra att vattnet i pumpen och värmesystemet fryser och orsaka irreparabel skada, vilket upphäver din garanti.

- **Så här aktiverar du FP-funktionen:**

Tryck på "Temperatur"-knappen och sedan på "Ner"-knappen, när displayen når 20, tryck på "Ner-

knappen" igen för att gå in i FP-läge. FP-läge betyder FRYSSKYDDSLÄGE. I detta läge fungerar filterpumpen hela tiden. Kontrollerna är inaktiverade.

OBS: När frostskyddsmedlet är på aktiverar det filtret och värmaren och håller vattentemperaturen på 5°C för att förhindra att vattnet fryser vid låga temperaturer.

- **Så här inaktiverar du FP-funktionen:**

Tryck på "Temperatur"-knappen och sedan på "Flytta upp"-knappen. Brädet visar 20. Filtret och värmaren kommer att avaktiveras och hela kontrollen kommer att återaktiveras.

5. Rengöring, underhåll och förvaring

5.1 Tömning av vattnet

- Du har följande alternativ för att tömma vattnet från badtunnan.

- **Metod 1:**

Stäng av enheten.

Sätt i en dränkbar pump i badtunnan och använd den för att pumpa ut vattnet.

Återanslut inte poolen till strömförsörjningen förrän den är fylld med vatten.

- **Metod 2:**

Stäng av enheten.

Skruva av ändlocket på vattenutloppet undertill på badtunnans filtervärmeelement och skruva på påfyllningsslangen.

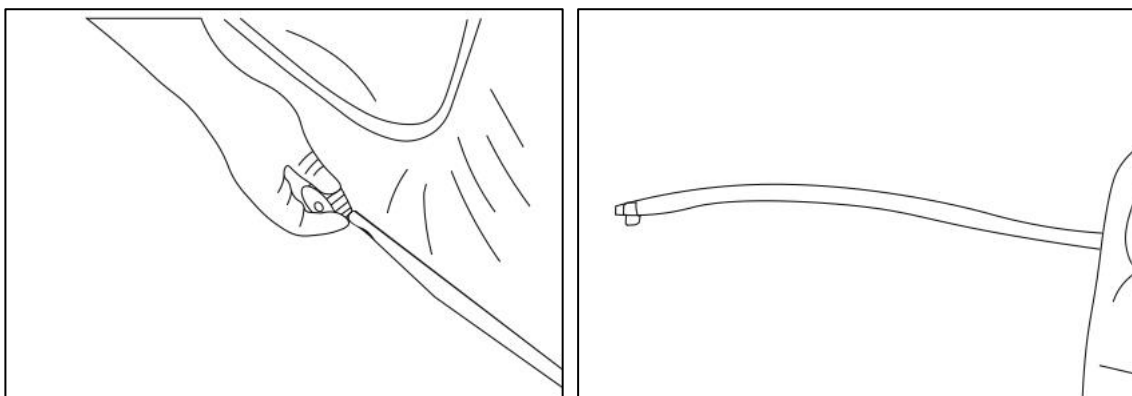

Dra sedan av plastpluggen på insidan. Nu kan vattnet rinna bort.

När badtunnan får slut på vatten, tryck på BUBBLE-knappen i 2-3 minuter för att tömma vattnet i luftledningen.

När vattnet är helt tömt, ta bort matarslangen och stäng båda utloppen igen.

- **Försiktighet!** Det utsläppta vattnet kan innehålla kemikalierester och/eller andra ohygieniska komponenter som kan ha en negativ inverkan på hälsa och miljö. Kontrollera dina lokala myndigheters föreskrifter om hur du gör dig av med avloppsvatten på ett säkert och ansvarsfullt sätt.

För att förhindra tillväxt av oönskade bakterier, se till att det inte finns mer vatten i poolen.

5.2 Filterpatron

- För att uppnå optimal prestanda för din badtunna, kontrollera och rengör filterpatronen efter varje användning av SPA för att ta bort små partiklar och rester.
- Vi rekommenderar att du alltid har 2-3 filterpatroner tillgängliga.
- Byt filterpatron var 3:e dag. Detsamma gäller om poolen inte används på flera dagar. Filterpatronen bör rengöras eller tas bort regelbundet när den inte används, eftersom tillsats av kemikalier kan göra att filtrets papper flockuleras.
- **Så här byter du filterpatron:**
 - Se till att nätkontakten har dragits ur.
 - Skruva loss filterpatronen genom att vrida den moturs.

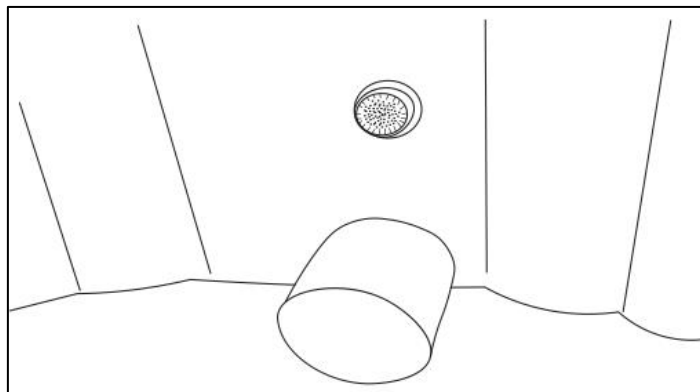

- Ta bort locket på filtret.

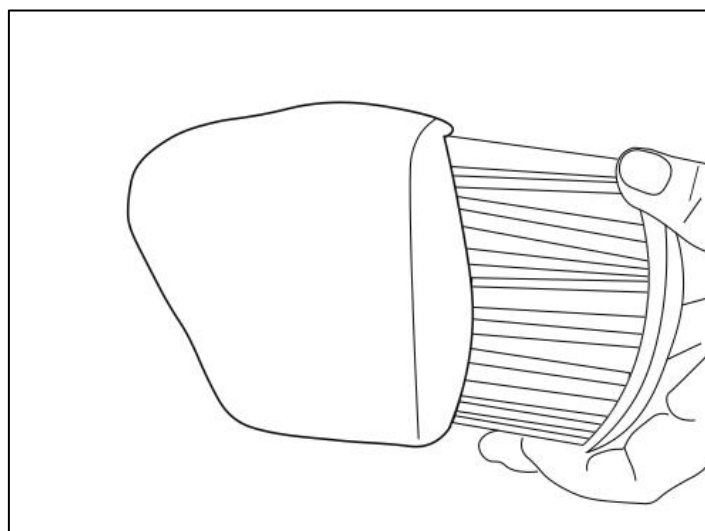

- Filterpatronen kan sköljas av med en trädgårdsslang och återanvändas. Men om filterpatronen är smutsig och missfärgad bör filterpatronen bytas ut.

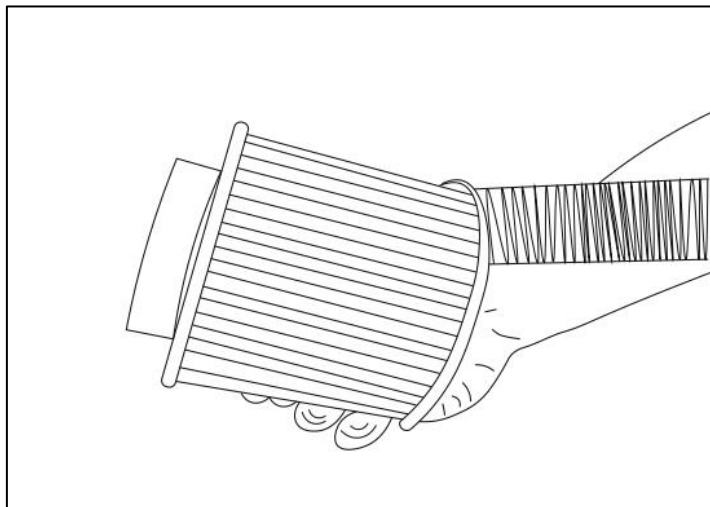

- Placera filterlocket på den nya filterpatronen och skruva in det genom att vrida det medurs.

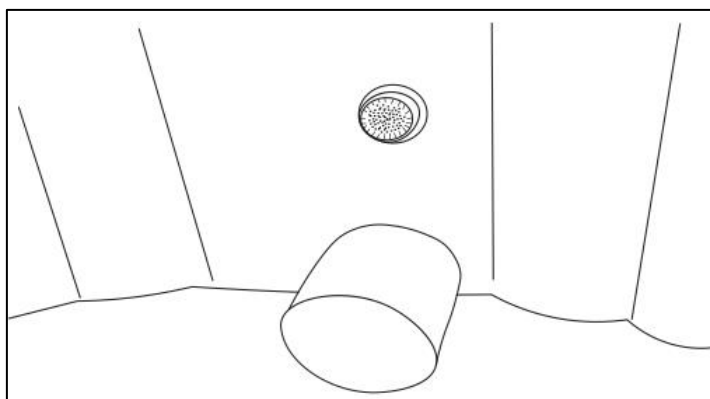

- **TIPS:** Filterpatronen kommer att behöva bytas någon gång. Smutsiga eller förorenade filter behöver dock inte kasseras omedelbart. Så här förlänger du filtrets livslängd:
 - **I tom diskmaskin:** genom en snabb diskcykel med en diskmaskinsflik.
 - **i tvättmaskinen:** Lägg dina filter i ett örngott eller handduk och kör maskinen snabbt med vanligt tvättmedel. Syftet med att installera filtret i ett örngott/torn är att minska bullret.
- **TIPS:** Mindre partiklar (pollen, damm, etc.) kan avsättas på vattenytan, som inte sjunker och kan sugas in av filterpatronen. Slå på BUBBLAN i cirka 5-10 sekunder så att partiklarna kan spridas i vattnet och sedan sugas upp av filterpatronen.

5.3 Vattenrening

- För att säkerställa komforten och säkerheten för poolanvändare måste vattenparametrarna balanseras. Mineralinnehållet i vattnet förändras ständigt och kan påverkas direkt av människor i vattnet, vattenreningssprodukter och avdunstning.

- Avvikelse från de önskade värdena kan orsaka avlagringar som kan skada poolen.
- Eftersom mängden vatten är relativt liten är det svårt att hålla konstanta värden. Det är därför viktigt att ha följande punkter i åtanke:
 - Omedelbart efter att du har fyllt poolen, börja rena vattnet. Från och med detta ögonblick måste strömförsörjningen säkerställas så att filtreringen kan påbörjas omedelbart.
 - Kontrollera följande vattenvärden och justera dem enligt följande:
pH: 7,2 – 7,8
Fritt klor 3–5 ppm
Total alkalinitet: 80 – 120 mg/l
 - De angivna värdena måste kontrolleras regelbundet, minst två gånger i veckan, och före varje användning av poolen.
 - Använd ett lättläst testkit för dessa tester.
 - Använd vattenbehandlingsprodukter för att korrigera och justera värdena.
 - Om poolen används regelbundet måste vattnet bytas helt minst varannan månad. Om poolen används mer intensivt måste vattnet bytas oftare.
 - **Försiktighet!** Om pH- och klornivåerna inte korrigeras kan det ha en negativ inverkan på komponenternas livslängd.
 - **Försiktighet!** Använd aldrig dofter. Dessa oljebaserade medel kan orsaka avlagringar och läckor.

5.4 Produkter för vattenrening

- Lägg alltid till vattenbehandling i mitten av poolen. Luftmunstyckena och värmaren måste vara påslagna för att uppnå en optimal behandlingseffekt. Användningen av vattenreningssprodukter i kallt vatten har nästan ingen effekt. Förvara vattenbehandlingsprodukterna på en sval, torr plats som är oåtkomlig för barn.
- Det finns flera metoder att välja mellan för desinfektion av SPA-vatten. Använd alltid en doseringsflottör för dosering under SPA-vattenvård – detta undviker risken för blekningsfläckar eller hål på SPA-ytan.
- **Viktigt:** När du använder SPA, ta alltid bort doseringsflottören.
- **Mätsticka**
Teststickor finns tillgängliga för att mäta pH, klornivåer och alkalinitet.
- **Klorgranulat / tablett**
Öka klornivån. Efter att ha använt klorgranulat eller tablett måste du vänta minst 7 timmar innan du kan testa vattnet igen.
Den fulla effekten av behandlingen kan endast fastställas efter denna väntetid.
- **pH-plus-granulat**
Ökar pH-värdet.
- **pH-Wert minus granulat**
Sänker pH-värdet.

5.5 Rengöring av poolen

- Rengöring av SPA kräver ingen särskild skötsel eller underhåll. Ta bort smuts med tvål. Vatten, en fuktig trasa och vid behov en mjuk borste. Använd aldrig hårda borstar eller slipande rengöringsmedel och slipmedel.

5.6 Reparationer

- Om poolens vägg har små hål eller punkteringar kan dessa repareras säkert och osynligt med de medföljande reparationslapparna.
 - Rengör och torka området som ska repareras noggrant.
 - Sprid ut limmet jämnt på baksidan av reparationslappen och tryck plåstret på det skadade området.
 - Jämna till ytan för att ta bort luftbubblor.

5.7 Vinterlager

- Töm allt vatten från poolen.
- Ta bort filterpatronen.
- Rengör och torka poolen och tillbehören.
- Sug ut all luft från poolen.
- Vik poolen löst och undvik skarpa hörn för att undvika skador.
- Förvara poolen på en torr, frostfri plats.
- Originalförpackningen kan användas för förvaring.
- **Försiktighet**
Plast kan bli spröd och ömtålig när den utsätts för minusgrader.
Frysning kan orsaka mycket skada på poolen. Felaktig vinterförvaring kan ogiltigförklara garantin.
Tillverkaren tar inget ansvar för skador på poolen och dess komponenter orsakade av användning av frostskyddsmedel.

6. Felsökning

- Här är användbara tips som hjälper dig att upptäcka och åtgärda några av de vanligaste misstagen.

Problem	Orsak	Lösning
Munstycket/blåssystemet fungerar inte.	- Överhettning av luftpumpen. - Problem med filtret/bubblan/värmeenheten.	- Vänta tills luftpumpen har svalnat och tryck sedan på BUBBLE-knappen för att aktivera funktionen. - Ring vår kundtjänst om jetfunktionen inte kan återaktiveras.
Värmesystemet fungerar inte.	- Temperaturen är för lågt inställd.	- Ställ in en högre temperatur (20-40°C).
	- Filterpatronen är smutsig.	- Sätt tillbaka filterpatronen.
	Vattentemperaturen ligger fortfarande inom toleransen Temperaturgivarens räckvidd (+/- 2 °C)	Uppvärmningen slås inte på omedelbart, utan med en fördröjning.
	- Vattennivån är för låg.	- Fyll på vattennivån.
	- Smuts samlas inuti motorn	Ta bort filterpatronen; då placera vattenslangen vid vattenutloppet och samla upp smutspartiklar vid filterporten med en tygpåse för att spola motorn.
	- Värmeelementet kan vara defekt.	- Kontakta vår kundtjänst.
	- Nätspänningen är för låg eller fel frekvens	- Rådgör med en behörig elektriker.
Filtreringssystemet fungerar inte.	- Filterpatronen är smutsig.	- Sätt tillbaka filterpatronen.
	- Vattennivån är låg	- Fyll på med vatten
	- Problem med filtret/värmaren	- Kontakta vår kundtjänst.
Filterpumpen är bullrig.	- Filterpatronen eller locket är smutsigt.	- Byt ut filterpatronen
	- filterlocket är smutsigt	- Rengör filterlocket
	- Vattennivån är för låg.	- Fyll på vatten.
Luftläckage.	- Riva eller punktera	- Använd den medföljande reparationsatsen.
	- Luftventilens lock är löst	- Dra åt locket på luftventilen
	- Plötslig sänkning av utomhus-/omgivningstemperaturen	- Fyll badtunnan enligt kapitel 3.2.
Vattenläckor	- Avtappningspluggen i botten	- Rengör förslutningspluggen och

	av badtunnan är lös.	tryck ner den ordentligt i avloppet.
Deformation	- på grund av delvis eller fullt solljus	- Se till att badtunnan inte utsätts för direkt solljus.
Vattnet är inte rent.	- Otillräcklig filtreringstid.	- Öka filtertiden
	- Filterpatronen är smutsig.	- Byt ut/rengör filterpatronen
	- Felaktig vattenrening.	- Läs instruktionerna från tillverkaren av kemikalien.
LED-lampan fungerar inte. (Om tillämpligt)	- Genomskinliga flikar i fjärrkontrollen tas inte bort.	- Se till att du har tagit bort den tomma fliken från fjärrkontrollen.
	- Felaktig installation på mottagaren.	- Kontrollera att kontakterna på mottagaren är korrekt inriktade
	- Fjärrkontrollens batteri fungerar inte.	- 1 x 3V CR2025 nytt litiumbatteri byte
	- LED-belysningen är för tät mellan slingorna.	- Sätt tillbaka LED-lamporna löst så att badtunnan kan expandera när den är fylld med vatten. Se till att lysdiodens position är vänd mot botten av poolen.

Felkodsmeddelanden:

<p>Felkod: HL</p>	<p>- Det finns en blockering som hindrar vatten från att cirkulera runt pumpen och värmesystemet. Blockeringen kan orsakas av ett smutsigt filter, ett igensatt pumphjul eller kalkavlagringar – särskilt om du bor i ett område med hårt vatten.</p> <p><i>Detta resulterar i att en högre temperaturavläsning registreras än den inställda temperaturen.</i></p>	<p>Kontrollera vattenflödet: Kontrollera vattenflödet från filterutloppet genom att hålla handen 6-8 tum från utloppet. Du bör känna vattnet strömma genom avgasventilen. Om flödes hastigheten är svag, obefintlig eller om din pool avger ett malande ljud, följ stegen nedan:</p> <ol style="list-style-type: none"> 1) Se till att ditt filter är rent och inte behöver bytas ut. 2) Filterkåpan ska sköljas under rinnande vatten för grundlig rengöring. 3) Se till att filtret inte är för hårt åtdraget. <p><i>Om du har provat det på övervakningen och ditt spa inte är uppvärmt. Följ dessa steg:</i></p> <ol style="list-style-type: none"> 1. Stäng av värmaren och filtret. 2. Ta bort filterkåpan och filtret. 3. Placera filterkåpan över filterinloppet och använd ett gummiband för att hålla filterkåpan på plats (för att förhindra att skräp kommer in i pumpen) 4. Tryck på knappen "Värme" och återställ temperaturen. 5. Om temperaturen börjar stiga och bibehåller sin temperatur är det troligt att ditt filter måste bytas ut. <p><u>Pumphjulet täpps till eller smutsas ner</u> Om en badtunna används utan filter eller skräp har dragits in i motorn kan det göra att pumphjulet fastnar i vattenpumpen. Vi rekommenderar att du följer stegen nedan för att kontrollera om det finns några problem.</p> <ol style="list-style-type: none"> 1. Stäng av badtunnan från elnätet. 2. Töm vattnet från badtunnan. 3. Ta bort filtret och skyddskåpan på filtret. 4. Utför en visuell inspektion av utloppet från insidan och utsidan – kontrollera om vattenflödet kan blockeras.
--------------------------	--	---

		<p><u>Igensättning av kalkavlagringar</u></p> <p>I många områden finns det hårt vatten, vilket leder till kalkavlagringar i hushållsapparater. Vi rekommenderar att du inkluderar avkalkning i din underhållsplan för badtunnan:</p> <ol style="list-style-type: none"> 1. Stäng av badtunnan från elnätet. 2. Ta bort filtret och skyddskåpan. 3. Placera trädgårdsslangens rör mot filtrets inloppsport och utloppsportar. 4. Kör rent vatten genom systemet och hjälp till att ta bort smuts eller lös kalk. 5. Använd ett nät för att samla upp och ta bort lösa partiklar från vattnet. 6. För att minska effekterna av kalkavlagringar, se till att avkalka vatten varje vecka för att förhindra kalkavlagringar <p>Om du har slutfört alla ovanstående steg och problemet kvarstår, kontakta kundtjänstteamet som kan ordna en reparation.</p>
Felkod: SH	- Kretskorts- eller temperaturfel Sensor.	Kontakta vår kundtjänst så att vi kan ordna en reparation.
Felkod: FC	Filtreringssystemet har fungerat i cirka 168 timmar och råder dig att kontrollera ditt filter. Pump- och värmeknapparna är inaktiverade.	<p>– Se till att filtret är rent och byt ut det vid behov.</p> <p>- Klicka på knappen "Filter" så försvinner FC-felkoden. Vattentemperaturen kommer att visas och alla funktioner återgår till det normala.</p>
Felkod: SL	- Igensatt eller smutsigt filter - Låg omgivningstemperatur. Vid kall väderlek kan SL-koden visas. Detta beror troligen på att röret och värmaren är för kalla för att fungera.	<p>– Se till att filtret är rent och byt ut det vid behov.</p> <p>- Håll lite varmt eller varmt vatten i badtunnan (antingen med en varmvattenledning eller hinkar med varmt/varmt vatten).</p> <p>- Håll lite varmt vatten i det övre utloppet</p>

Felkod: FP	-Felaktig funktion i FP-läge -Fel på kontrollpanelen	-Tryck på "Temperatur"-knappen och sedan på "Flytta upp"-knappen. Panelen visar 20, sedan återgår badtunnan till det normala. -Om kontrollpanelen fortsätter att växla till FP-läge efter steg 1 ovan, finns det ett fel på kontrollpanelen. Byt ut kontrollpanelen.
-------------------	---	---

En förklaring av den manuella återställningsknappen på badtunnans yttre skal:

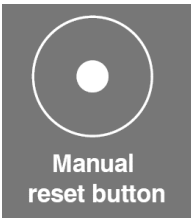
Förklaring	Orsak	Lösning
 <p>Manual reset button</p>	Om temperaturen på värmeelementet i motorblocket är över 47°C kommer enheten att sluta värma. Denna manuella återställningsknapp är en del av överhettningsskyddet.	<p>- Efter att ha väntat i 15-20 minuter, tryck på knappen för manuell återställning vid poolen. Du hör ett "klick"-ljud och försöker starta om enheten.</p> <p>- Om du inte hör ett "klick"-ljud när du trycker på knappen eller om enheten inte kan starta om. Vänligen kontakta vår kundtjänst.</p>

Andra vanliga frågor:

Problem	Orsak	Lösning
Temperaturen stiger inte.	- Ett smutsigt filter och kalkavlagringar kan påverka badtunnans övergripande prestanda och värmefunktion.	<ol style="list-style-type: none"> 1. Stäng av badtunnan vid eluttaget. 2. Dra ut jordfelsbrytaren ur uttaget. 3. Vänta 10 sekunder och sätt sedan tillbaka jordfelsbrytaren i uttaget. 4. Ta bort filtret och placera filtersockan över filterinloppet för att förhindra att smuts kommer in i pumpen/värmaren 5. Stäng av pumpen och ta fram din trädgårdsslang och kör lite vatten genom filtrets inloppshål och utloppshål. Detta bör ta bort kalk eller skräp. Använd ett nät för att fånga upp och ta bort lösa partiklar. 6. Slå på badtunnan igen (utan filter för att testa badtunnans funktion) – Tryck på SET Temp och ange önskad temperatur – Tryck på "Ställ in temperatur" och tryck på "Värme" 7. Satsa på topplocket <p>När du är klar – Låt badtunnan gå i några timmar, sedan bör vattentemperaturen börja stiga.</p>
Kontrollpanelen visar en avläsning för höga temperaturer.	- Möjligen på grund av den lilla mängden restvatten (max 300 ml) som omger värmeelementet där temperaturgivaren är placerad – och därför	<p>- Aktivera ditt filter så att vattnet kan cirkulera i din badtunna.</p> <p>- Slå på luftventilerna i några minuter för att skingra allt varmt vatten.</p> <p>- Stäng av badtunnan vid eluttaget för att återställa den. Låt verka i 30 minuter så att värmeelementet svalnar.</p>

	<p>visar en avläsning som inte återspeglar den faktiska vattentemperaturen.</p> <p>- Vanligtvis på grund av en blockering orsakad av antingen kalkavlagringar, ett smutsigt filter eller ett kärvat pumphjul.</p>	<p>- Följ stegen nedan för följande 3 punkter som beskrivs i HL:s felsökningsguide för att säkerställa att det inte finns någon blockering.</p> <ul style="list-style-type: none">- Kalkavlagringar.- Smutsigt filter- Sittande pumphjul
--	---	---

För fler vanliga frågor eller mer hjälp, vänligen skanna mig:



7. Miljövänlig avfallshantering

7.1 Avfallshantering och förpackning

- Förpackningen till din enhet är gjord av material som är nödvändiga för att säkerställa ett effektivt skydd under transport. Dessa material är helt återvinningsbara, vilket minskar miljöpåverkan. Släng förpackningen i en soptunna för återvinning.
Kvävning! Lämna inte förpackningsmaterialet slarvigt. Det kan bli en farlig leksak för barn.

7.2 Kassering av gammal utrustning

- Avfallsutrustning måste kasseras i enlighet med riktlinjerna och föreskrifterna från den lokala avfallshanteringsmyndigheten. Kontrollera med din lokala administration för adressen till närmaste återvinningscentral och lämna din enhet där.



Symbolen för den överkorsade soptunnan på ett WEEE indikerar att den inte får slängas med hushållsavfallet vid slutet av sin livslängd. Insamlingsställen för avfall från elektrisk och elektronisk utrustning finns tillgängliga gratis i ditt område. Adresserna får du från din stad eller kommun. Du kan läsa mer om andra returalternativ som vi har skapat på vår webbplats www.arebos.de.

Den separata insamlingen av WEEE är avsedd att möjliggöra återanvändning, materialåtervinning eller andra former av återvinning av WEEE och att undvika de negativa konsekvenserna av bortskaffandet för miljön och människors hälsa.

Anmärkningar om avfallshantering av batterier

Symbolen för den överkorsade soptunnan på batterier eller ackumulatorer indikerar att de inte får slängas med hushållsavfallet vid slutet av sin livslängd. Om batterier eller ackumulatorer innehåller kvicksilver (Hg), kadmium (Cd) eller bly (Pb) hittar du respektive kemisk symbol under symbolen för den överkorsade papperskorgen. Du är enligt lag skyldig att lämna tillbaka använda batterier och ackumulatorer efter användning. Du kan göra detta gratis i en fysisk butik eller annan samlingsplats nära dig. Adresser till lämpliga samlingsställen kan erhållas från din stads- eller kommunförvaltning.

Vårt kundtjänstnummer: Tel. +44 (0) 931 452 327 00

E-post: info@arebos.de

Kontorsadress: Canbolat Vertriebs GmbH • Gneisenaustraße 10-11 • 97074 Würzburg

Returadressen finns i avtrycket: <https://www.arebos.de/impressum/>

Momsregistreringsnummer: DE 263752326

Handelsregisterdomstolen är Würzburg, HRB 10082

WEEE-Reg.--Nr. DE 61617071

EU-försäkran om överensstämmelse



Vi **Canbolat Vertriebsgesellschaft mbH**

Gneisenaustraße 10-11
97074 Würzburg
Tyskland

förklarar på eget ansvar att följande produkt:

Märke

AREBOS

Produkt

Spa Pool

Produktens modell

AR-HE-SPA4SLH/6SLH/6RLH/2OCLH
AR-HE-SPA4SAH/6SRH/6RAH/2OHH

har konstruerats, konstruerats och
tillverkats i enlighet med kraven i
EU-direktiven:

2014/35/EU (låg voltage Direktiv)
2014/30/EU (elektromagnetisk kompatibilitet)
direktiv 2011/65/EU. (EU) 2015/863 (RoHS)

Föremålet för deklARATIONEN som beskrivs ovan är i enlighet med relevant EU-
harmoniseringslagstiftning.

Bedömningen grundar sig på
följande **harmoniserade
standarder** som tillämpas:

EN 60335-2-60:2003+A1:2005+A2:2008+A11:2010+A12:2010;
EN 60335-1:2012+A11:2014+A13:2017+A1:2019
+A14:2019+A2:2019;
SS-EN 62233:2008;
SS-EN 55014-1:2017;
SS-EN 55014-2:2015;
SS-EN EEC 61000-3-2:2019;
EN 61000-3-3:2013+A1:2019

Ort och datum för utställningen:

Würzburg, 12.12.2023

Underskrift:

Dipl.-Inform. (Univ.) Korhan Canbolat, verkställande direktör

Om enheten modifieras utan vårt medgivande förlorar denna försäkran om överensstämmelse sin giltighet.