

Originálny návod na použitie – AREBOS SPA Pool

# AREBOS

## SPA bazén



\*Štýl vírivky sa môže líšiť od obrázku vyššie.\*

Dodržiňte všetky bezpečnostné opatrenia uvedené v tomto návode na použitie, aby ste zaistili bezpečné používanie.

CE

Ďakujeme za dôveru spoločnosti

## Obsah

<b>1. Bezpečnosť .....</b>	<b>3</b>
1.1 Vysvetlenie symbolov .....	3
1.2 Osobitné bezpečnostné pokyny .....	4
1.2.1 Súkromné použitie .....	4
1.2.2 Bezpečnosť detí .....	4
1.2.3 Riziko úrazu elektrickým prúdom a elektrického prúdu .....	4
1.2.4 Patrónový filter a sací výkon .....	5
1.2.5 Zdravotné riziká .....	5
1.2.6 Hypertermia .....	5
1.2.7 Iné bezpečnostné opatrenia .....	6
<b>2. Špecifikácie .....</b>	<b>7</b>
<b>3. Inštalácia .....</b>	<b>8</b>
3.1 Umiestnite kúpeľný bazén na bezpečné miesto .....	8
3.2 Štruktúra kúpeľného bazéna .....	9
3.3 Inštalácia LED svetiel (ak sú k dispozícii) .....	11
3.4 Naplňte vírivku vodou .....	12
3.5 Pripojte vírivku k elektrickej sieti .....	12
<b>4. Operácia .....</b>	<b>13</b>
4.1 Pred prvým použitím bazéna .....	13
4.2 Ovládací panel .....	13
4.2.1 Tlačidlo FILTER .....	14
4.2.2 BUBLINKOVÁ CHUŤ .....	14
4.2.3 CHUŤ OHRIEVAČA .....	14
4.2.4 NASTAVIŤ TEPLOTU Chuť .....	15
Režim 4.2.5 FP (nemrznúca zmes) .....	15
<b>5. Čistenie, údržba a skladovanie .....</b>	<b>16</b>
5.1 Vypúšťanie vody .....	16
5.2 Filtračná vložka .....	17
5.3 Úprava vody .....	18
5.4 Výrobky na úpravu vody .....	19
5.5 Čistenie bazéna .....	19
5.6 Opravy .....	20
5.7 zimný ležiak .....	20
<b>6. Riešenie problémov .....</b>	<b>21</b>
<b>7. Ekologická likvidácia .....</b>	<b>27</b>
7.1 Likvidácia a balenie .....	27
7.2 Likvidácia starých zariadení .....	27
<b>EÚ vyhlásenie o zhode .....</b>	<b>28</b>

Ďakujeme, že ste si vybrali náš produkt. Pred prvým použitím produktu si pozorne prečítajte návod na obsluhu. Ak odovzdáte výrobok tretej strane, musí byť odovzdaný aj tento návod na obsluhu. Uchovajte si návod na použitie pre budúce použitie.

## 1. Bezpečnosť

### 1.1 Vysvetlenie symbolov



**Varovanie!** Pozorne si prečítajte bezpečnostné pokyny. Nedodržanie bezpečnostných opatrení môže mať za následok vážne zranenie alebo poškodenie. Návod na obsluhu uchovávajte na bezpečnom mieste.



Tento článok používajte opatrne.



**Opatrnosť!** Uistite sa, že je výrobok uzemnený!



Upozornenie na elektrické napätie!



**Poznámka:** Odpojte zdroj napájania!



Riziko utopenia. Je nevyhnutné zabezpečiť, aby deti nemali prístup do kúpeľov bez dozoru. Aby sa predišlo nehodám, Pri používaní bazény sa uistite, že deti sú vždy pod dohľadom.



Pred vstupom do bazény sa dôkladne osprchujte, aby ste zabránili peľu, vodnému kameňu, prachu a iným časticiam mimo vody.



Pri používaní bazény nenechávajte deti bez dozoru. Uistite sa, že deti nie sú ponechané bez dozoru v blízkosti bazény. Po použití vždy zakryte vŕivku izolačným krytom.



Neskáče do bazény. Vážne nebezpečenstvo zranenia!



Žiadny otvorený oheň ani oheň!

Vonkajší a vnútorný plášť bazény môže spôsobiť nenapraviteľné škody. Poškodenie pri vystavení vysokým teplotám.

## 1.2 Osobitné bezpečnostné pokyny

- Toto zariadenie bolo postavené podľa súčasného stavu techniky a s prihliadnutím na existujúce bezpečnostné predpisy. Napriek tomu môže táto vírivka predstavovať nebezpečenstvo pre ľudí a majetok, ak sa používa nesprávne alebo nesprávne, alebo ak sa nedodržiavajú bezpečnostné a výstražné pokyny.

### 1.2.1 Súkromné použitie

- Táto vírivka je určená len na súkromné použitie.
- **Opatrnosť!** Ako vlastník bazéna musíte dodržiavať miestne a štátne zákony týkajúce sa bezpečnosti detí, bezpečnostných bariér a ďalších bezpečnostných požiadaviek. Ďalšie informácie vám poskytne miestny stavebný úrad.

### 1.2.2 Bezpečnosť detí

- **Nebezpečenstvo utopenia!** Je potrebné dbať na to, aby deti nemali prístup do vírivky bez dozoru.
- Aby ste predišli nehodám, uistite sa, že deti sú pri používaní kúpeľov vždy pod dohľadom.
- **Varovanie!** Uistite sa, že deti nie sú ponechané bez dozoru v blízkosti kúpeľov.
  - Pripevnite samozatváracie dvere alebo uzamykateľnú bránu, plot alebo detskú bránu.
  - Po použití vírivku vždy zakryte.
- **Varovanie!** Pri používaní tejto vírivky nenechávajte deti bez dozoru, aby ste minimalizovali riziko zranenia.

### 1.2.3 Riziko úrazu elektrickým prúdom a elektrického prúdu

- **Varovanie!** Údržbu a opravy elektrických komponentov, ako aj akúkoľvek výmenu napájacieho kábla môže vykonávať iba kvalifikovaný elektrikár.
- **Varovanie!** Bazén je vybavený ističom zvyškového prúdu alebo ističom zvyškového prúdu (RCD) na konci napájacieho kábla. Pred každým použitím sa musí skontrolovať istič zvyškového prúdu. Nepoužívajte bazén, ak RCD nefunguje správne. Odpájajte napájací kábel, kým sa chyba nenájde a nevyrieši. Ak chcete poruchu opraviť, obráťte sa na kvalifikovaného elektrikára. RCD neobchádzajte ani neotvárajte. RCD musí byť ľahko prístupný a viditeľný, s minimálnou vzdialenosťou 1,5 m od vírivky.
- **Varovanie!** Vírivka nesmie mať externý rozvádzač, ako je časovač, ani nesmie byť pripojená k elektrickému obvodu, ktorý sa v určitých časoch zapína a vypína napájaním.
- **Varovanie!** Zdroj napájania musí spĺňať špecifikácie produktu. Nepripájajte zariadenie, ak napájací zdroj nie je v súlade so stanovenými predpismi! Ďalšie informácie vám poskytne miestny kvalifikovaný elektrikár. Elektrický obvod zariadenia musí byť chránený zariadením na zvyškový prúd s menovitým zvyškovým prúdom max. 30 mA.
- **Varovanie!** Táto vírivka má uzemnený medený drôt s minimálnym priemerom 4 mm<sup>2</sup>. Medzi týmto zariadením a kovovou hmotou musí byť vytvorené uzemnenie vo vzdialenosti 1,5 m (4,92 stopy).
- **Upozornenie na riziko úrazu elektrickým prúdom!** Na pripojenie bazéna k zdroju napájania nepoužívajte predlžovací kábel.
- **Upozornenie na riziko úrazu elektrickým prúdom!** Inštalujte bazén vo vzdialenosti najmenej 1,5 m (4,92 ft) od všetkých kovových povrchov. Kovové časti musia byť pevne spojené s uzemňovacím konektorom pevným medeným káblom.

- **Upozornenie na riziko úrazu elektrickým prúdom!** Nie je dovolené umiestňovať alebo prevádzkovať osvetľovacie zariadenia, telefóny, rádiá, televízory alebo iné elektrické zariadenia do vzdialenosti 1,5 m (4,92 stopy) od vírivky.
- **Upozornenie na riziko úrazu elektrickým prúdom!** Nepoužívajte vírivku, keď prší.
- **Varovanie!** Pred čistením, vyberaním, servisom alebo inými úpravami ho vždy odpojte.
- **Varovanie!** Napájací kábel nezakopávajte. Kábel položte tak, aby ho nemohli poškodiť kosačky na trávu, plotostrihy alebo iné zariadenia.
- **Varovanie!** Ak je prepojovací kábel tohto zariadenia poškodený, musí ho vymeniť kvalifikovaný elektrikár.

#### 1.2.4 Patrónový filter a sací výkon

- Ak kazetový filter chýba alebo je chybný, môžu sa nasieť dlhé vlasy alebo časti tela a dostať sa do prívodného potrubia, čo môže viesť k vážnym nehodám. Najmä deti sú vystavené riziku zranenia a musia byť chránené pred nebezpečenstvom. Vyhnite sa riziku zranenia:
  - Nikdy nepoužívajte vírivku, ak je filtračná vložka chybná alebo nie je pripojená.
  - Chybná filtračná vložka sa musí okamžite vymeniť. Pri výmene sa uistite, že sa používa iba jeden originálny diel.

#### 1.2.5 Zdravotné riziká

- **Varovanie!** Teplota vody vo vírivke nesmie byť vyššia ako 40°C. Teplota vody medzi 38 a 40 °C sa nepovažuje za škodlivú pre zdravých dospelých. Nižšia teplota sa odporúča pri dlhších pobytoch vo vírivke (viac ako 10 minút) alebo pre malé deti.
- **Varovanie!** Pred použitím vírivky je potrebné merať teplotu vody presným teplomerom, nakoľko tolerancia termostatu je +/- 2°C.
- **Varovanie!** Keďže vyššia teplota vody v prvých mesiacoch tehotenstva predstavuje veľké riziko pre nenarodené dieťa, tehotné ženy (alebo ženy, ktoré môžu byť tehotné) musia nastaviť teplotu termálnej vody na maximálne 38 °C. Tehotné ženy by sa mali pred použitím bazéna vždy poradiť so svojim lekárom.
- **Varovanie!** Konzumácia alkoholu alebo drog alebo liekov pred alebo počas používania bazéna môže spôsobiť stratu vedomia a tým utopenie.
- **Varovanie!** Ľudia užívajúci lieky by sa mali pred použitím bazéna poradiť s lekárom, pretože niektoré lieky môžu spôsobiť ospalosť, zvýšenú srdcovú frekvenciu alebo abnormálny krvný tlak alebo krvný obeh.
- **Varovanie!** Ľudia, ktorí majú nadváhu, srdcové choroby, vysoký alebo nízky krvný tlak, problémy s krvným obehom alebo cukrovku, by mali pred použitím bazéna vyhľadať lekársku pomoc.
- **Varovanie!** Okamžite opustite bazén, ak sa necítite dobre alebo ste ospalí.
- **Varovanie!** Pravidelne čistite a vymieňajte vodu, aby ste zabránili rastu baktérií.

#### 1.2.6 Hypertermia

- Dlhodobé vystavenie vode môže viesť k hypertermii (zvýšená telesná teplota). Hypertermia nastáva, keď telesná teplota prekročí normálnu hodnotu 37 ° C o niekoľko stupňov. Medzi príznaky hypertermie patrí ospalosť, ľahostajnosť a zvýšenie telesnej teploty. Dôsledky hypertermie môžu byť:
  - nerozpoznanie bezprostredného nebezpečenstva;

- nedostatočné povedomie o teple;
- nedostatok pocitu tepla pri odchode z perličkového kúpeľa;
- neschopnosť opustiť perličkový kúpeľ;
- poškodenie plodu u tehotných žien;
- Strata vedomia a riziko utopenia.

### 1.2.7 Iné bezpečnostné opatrenia

- **Varovanie!** Túto vírivku môžu používať deti vo veku 8 rokov a staršie, ako aj osoby s obmedzenými fyzickými, zmyslovými alebo mentálnymi schopnosťami alebo nedostatkom skúseností a vedomostí, ak boli pod dohľadom alebo poučené o bezpečnom používaní zariadenia a rozumejú výsledným rizikám. Deti sa so zariadením nesmú hrať.
- Čistenie a údržbu zo strany používateľa nesmú vykonávať deti bez dozoru.
- **Varovanie!** Nezapínajte bazén, ak je voda vo vnútri zamrznutá.
- **Varovanie!** Domáce zvieratá by sa mali držať ďalej od bazéna, aby sa zabránilo poškodeniu.
- **Opatrnosť!** Aby sa zabránilo poškodeniu čerpadla, bazén nesmie byť nikdy prevádzkovaný, keď nie je naplnený vodou.
- **Nebezpečenstvo!** Vstupujte a vystupujte z bazéna pomaly a opatrne. Hrozí pošmyknutie na vlhkých povrchoch.
- **Opatrnosť!** Pre bezpečné potešenie z kúpania a zabránenie poškodeniu komponentov vírivky je potrebné profesionálne čistenie vody. Výrobky na starostlivosť o vodu používajte podľa pokynov výrobcu. Do vody v bazéne nepridávajte olej do kúpeľa ani soli do kúpeľa.
- **Nebezpečenstvo!** Keď bazén nepoužívate, zakryte ho. To môže zabrániť deťom používať bazén bez dozoru.
- **Opatrnosť!** Bazén by nemal byť prevádzkovaný pri teplotách nižších ako 4°C.
- **Opatrnosť!** Nepretržité filtrovanie a vykurovanie by nemalo trvať dlhšie ako 48 hodín.

## 2. Špecifikácie

Typ SPA bazéna (s LED osvetlením)	CORFU	TENERIFE	SANTORINI	BALI
SPA bazén Láskavý	FLORENCIA	BARCELONA	RÍM	ZACHRÁNIŤ
Model	AR-HE-SPA4SLH/6SLH/6RLH/2OCLH AR-HE-SPA4SAH/6SRH/6RAH/2OHH			
Výkon motora (kúrenie)	1800 W	1800 W	1800 W	1800 W
Výkon motora (vzduchové dúchadlo)	600 W	600 W	600 W	600 W
Napájanie	AC 220-240V / 50Hz			
Výkon filtračného čerpadla	12 V / 30 W	12 V / 30 W	12 V / 30 W	12 V / 30 W
Tiečť	1400 l/h	1400 l/h	1400 l/h	1400 l/h
Rýchlosť zvyšovania teploty	1,0 -2,0°C / hod.	1,0 -2,0°C / hod.	1,0 -2,0°C / hod.	1,0 -2,0°C / hod.
Dĺžka kábla	5 m	5 m	5 m	5 m
Kapacita používateľa/kapacita sedadla	4 osoby	6 osôb	6 osôb	2 osoby
Max. kapacita vody	600 l	910 l	1000 l	550L
Teplotný rozsah	20°C - 40°C	20°C - 40°C	20°C - 40°C	20°C - 40°C
Počet masážnych trysiek	110	130	130	90
Veľkosť bazéna (vonkajšia)	154x154cm	185x185cm	Ø208cm	190x120cm
Veľkosť bazéna (vnútorná)	114X114cm	145X145cm	Ø168cm	150 x 80cm
Výška bazéna	65cm	65cm	65cm	65cm
Formulár	Námestie	Námestie	okružly	Ovál
Čistá hmotnosť	22 kg	26 kg (Teneriffa) 28 kg (Barcelona)	26 kg	22kg

## 3. Inštalácia

### 3.1 Umiestnite kúpeľný bazén na bezpečné miesto

- **Varovanie!** Bazén neinštalujte na žiadne z nasledujúcich miest:
  - Pod elektrickým vedením alebo v blízkosti podzemných elektrických inštalácií (ak máte pochybnosti, opýtajte sa svojho elektrikára).
  - na nerovnom povrchu.
  - na balkóne.
  - na mieste, kde voda a vlhkosť môžu spôsobiť poškodenie.
  - na kobercoch alebo iných materiáloch poškodených vlhkosťou.
  - na povrchu voľných, nenosných kameňov, drevených blokov alebo iných materiálov, ktoré sa môžu posúvať.
- To môže poškodiť bazén, na ktorý sa nevzťahuje záruka.

#### Podklad musí spĺňať nasledujúce požiadavky:

- **Stabilný**  
Podklad musí byť pevný, nosný a niesť hmotnosť najmenej 360 kg/m<sup>2</sup>. Betónové dlaždice a drevené dosky musia byť vyrobené tak, aby túto hmotnosť uniesli. Celková hmotnosť vŕivky je asi 1200 kg, keď je naplnená vodou a štyrmi osobami.
- **Horizontálny (plochý)**  
Vodorovný povrch je obzvlášť dôležitý. Hladina vody musí byť vždy rovná. Rovný a vodorovný povrch zaisťuje, že hmotnosť je rovnomerne rozložená medzi povrchom podlahy (kde spočíva väčšina hmotnosti) a vonkajšími stenami, ktoré tvoria samonosný rám a poskytujú stabilitu. Význam primeranej pozemnej podpory nemožno preceňovať.
- **Drenážny**  
systém Musí existovať funkčný drenážny systém na absorpciu a vypúšťanie pretekajúcej vody.

#### Vnútoraná alebo vonkajšia montáž:

- Ak chcete umiestniť bazén vonku, uistite sa, že v blízkosti vŕivky nie sú žiadne ostré predmety.
- Ak chcete umiestniť bazén v interiéri, uistite sa, že dno je vodotesné a má protišmykový povrch. Miestnosť musí byť dobre vetraná, aby sa zabránilo nadmernej vlhkosti.

#### **POZORNOSŤ!**

Nevystavujte bazén priamemu slnečnému žiareniu po dlhú dobu. Majte na pamäti, že priame slnečné svetlo môže spôsobiť, že vonkajší plášť vŕivky sa vydúva a nezvratne sa deformuje.



### 3.2 Štruktúra kúpeľného bazéna

- Otvorte krabicu a vytiahnite zložený bazén a príslušenstvo.
- Na otvorenie obalu nepoužívajte nástroje s čepeľami (nože, rezačky atď.), aby ste nepoškodili fóliu.
- Krok a. Položte prízemnú fóliu na rovný, rovný povrch bez ostrých predmetov.

Odviňte káble a konektor umiestnený pod blokom motora a odstráňte obalový materiál z potrubia.

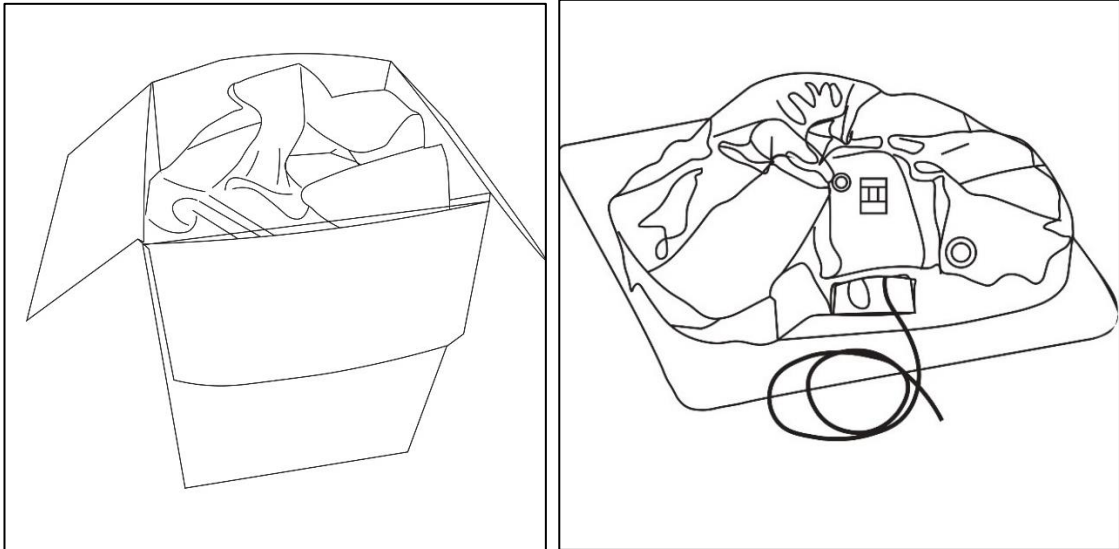

- b. Otvorte výstup vzduchu v hornej časti vyhrievacieho telesa filtra vírivky a naskrutkujte plniacu hadicu.

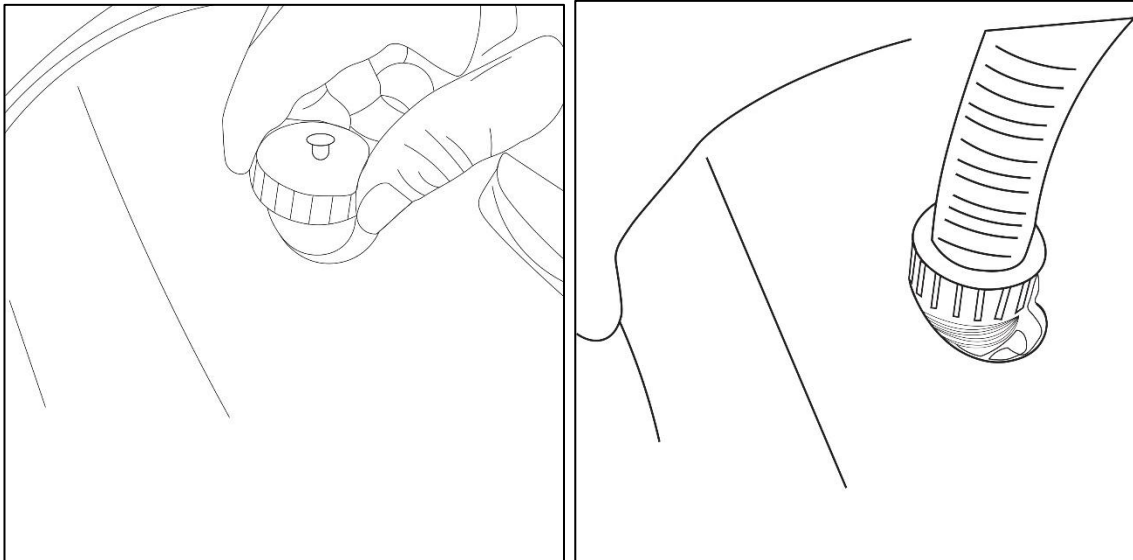

- c. Otvorte odzdušňovací ventil na veku vírivky a pripojte plniacu hadicu k ventilu.

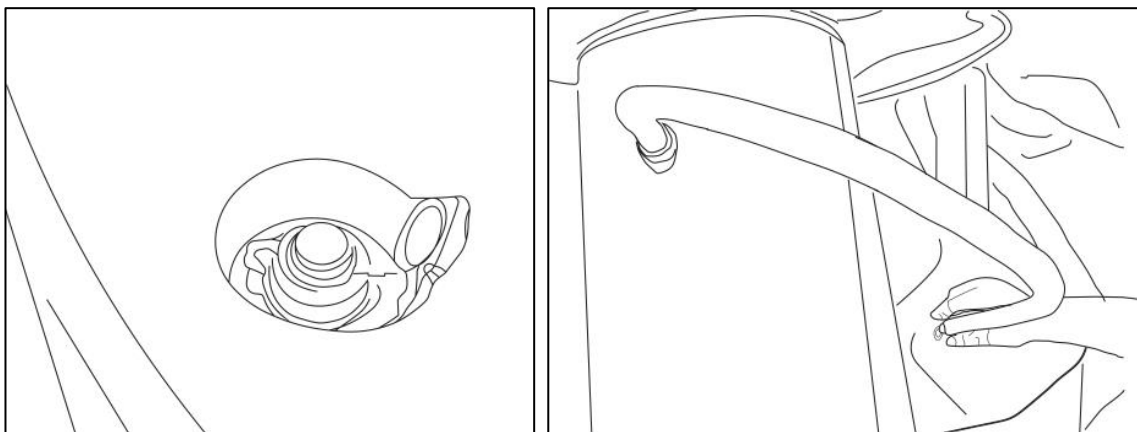

- d. Teraz nafúknite vírivku stlačením tlačidla BUBBLE na ovládacom paneli.
- e. Keď je bazén správne nafúknutý, opätovným stlačením tlačidla BUBBLE zastavíte nafukovanie.



**POZORNOSŤ!**

Vírivka by mala byť nafúknutá len natoľko, aby horný okraj mohol byť stále zatlačený dlaňou (cca 4 - 5 cm).



- f. Vyberte plniacu hadicu a znova zaskrutkujte výstup vzduchu a vzduchový ventil.
- Opatrnosť!** Dávajte pozor, aby ste bazén nadmerne nenafúkli. Ak chcete pridať vzduch do vírivky naplnenej vodou, musíte najprv stlačiť tlačidlo BUBBLE na 2-3 minúty. Potom môžete vykonať plnenie vzduchu podľa kroku b-f.
- S modelom LED svetla:** Pred naliatím vody vložte LED pásik. (Presmerujte na inštaláciu 3.3 LED osvetľovacej súpravy);
- Model bez LED svetla:** Naplňte čerstvú vodu z vodovodu po vyznačenú hladinu vody. (Vráťte sa, prosím, na 3.4 Sladká voda do vášho bazéna)

### 3.3 Inštalácia LED svetiel (ak sú k dispozícii)

- typ SPA bazéna bez súpravy LED osvetlenia prosím priamo na 3.4;
- Súprava LED osvetlenia je v dodávke a vhodná pre typ: CORFU TENERIFE SANTORIN BALI
- Skontrolujte rozsah dodávky diaľkového ovládača, napájacieho adaptéra a LED kotúča.



- Po úplnom nafúknutí vírivky ju otočte "hore nohami". LED pásik úplne rozviňte. Prevlečte ho cez jazýčky na dne bazéna, **počnúc riadiacou jednotkou**.

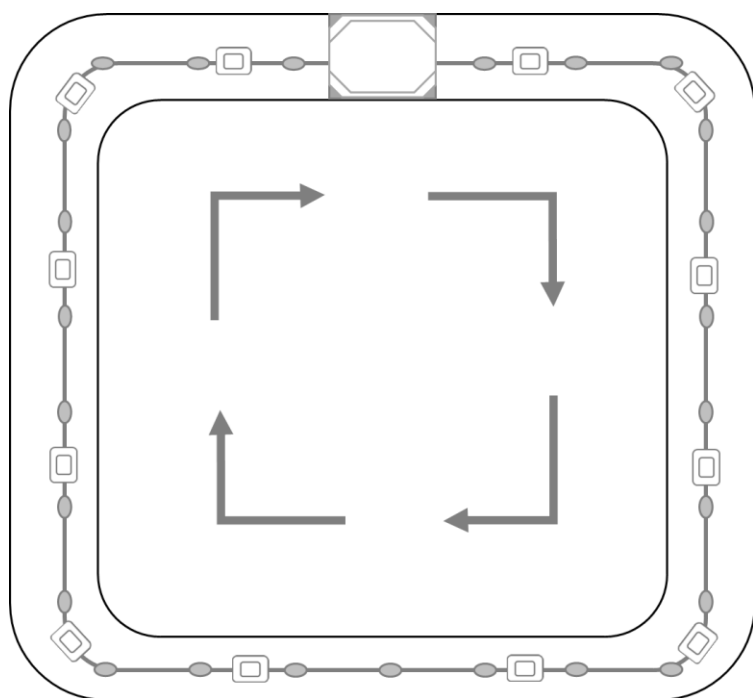

**OPATRNOŠŤ!** Uistite sa, že osvetlenie NIE JE medzi slučkami tesné.

Musia byť namontované voľne, s prebytočnou LED diódou, aby sa pohybovali medzi retenčnými slučkami na dne vírivky. To znižuje namáhanie pásu a umožňuje rozťahnutie osvetľovacieho pásu po naplnení vodou.

- Ak chcete produkt napájať, zapojte zástrčku do konektora na napájacom adaptéri. Venujte pozornosť drážke v zátku. Potom zaistíte spojenie utiahnutím skrutkovacieho uzáveru zástrčky.

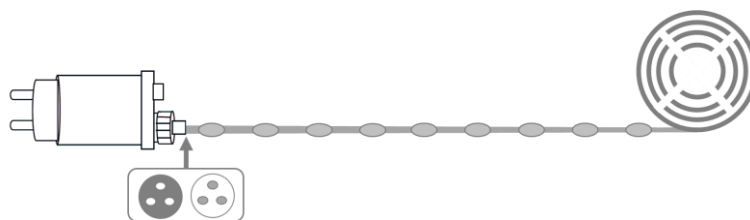

- Rôzne farby, jas a režimy je možné zvoliť pomocou diaľkového ovládača alebo vypínača na napájacom adaptéri.

- Používanie diaľkového ovládača

Číslo	Funkcia
1	Jas +/-
2	Zapnuté/vypnuté
3	Monochromatický prechod na ďalšiu farbu
4	Monochromatický prejde do ďalšieho režimu
5	Rýchlosť +/-
6	Časovač
7	Smerovanie konských dostihov
8	Cyklus režimu zberu
9	Citlivosť hlasového ovládania +/-
10	Pevný režim

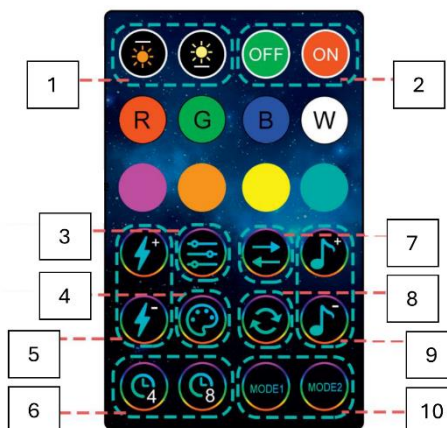

### 3.4 Naplňte vírivku vodou

- Skontrolujte, či je napájací kábel mimo bazéna a či nie je zapojený do zdroja napájania.
- Naskrutkujte filtračnú vložku na prívod vody do steny vírivky otočením v smere hodinových ručičiek.

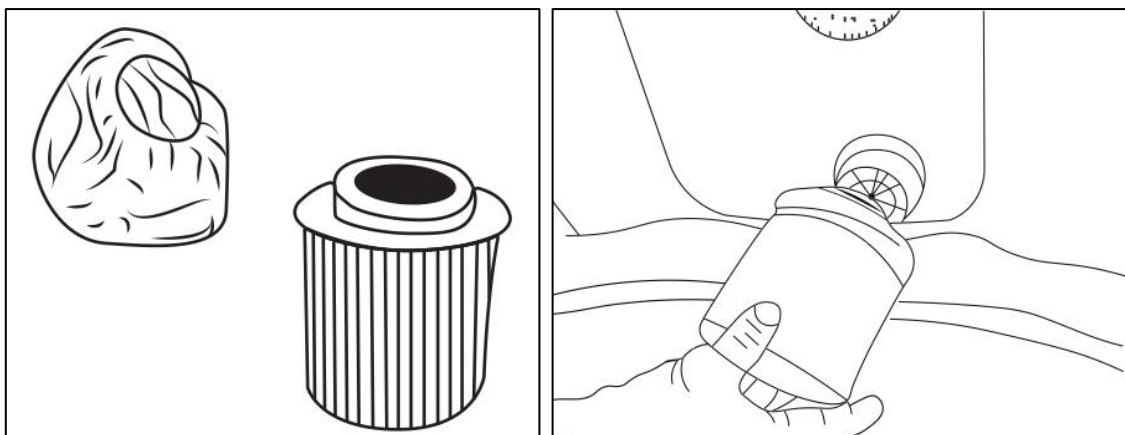

- Naplňte vírivku záhradnou hadicou, kým sa nedosiahne hladina vody vytlačená na stene vírivky.
- Nedopĺňajte príliš veľa vody, pretože hladina vody bude stále stúpať, keď sa ľudia dostanú do bazéna.
- Nepoužívajte dážď ani povrchovú vodu.
- Nepoužívajte morskú ani slanú vodu.

#### **POZORNOSŤ!**

Uistite sa, že filter nie je príliš utiahnutý, pretože by to mohlo spôsobiť hlasný hluk a/alebo kolísanie hodnoty teploty.

### 3.5 Pripojte vírivku k elektrickej sieti

- **Varovanie!**

Dodržiavajte regionálne predpisy (v prípade pochybností sa obráťte na svojho dodávateľa energie alebo kvalifikovaného elektrikára).

Pripojenie k zdroju napájania vyžaduje trvalé pripojenie k vlastnej skupine napájania, ktorá nie je zdieľaná s inými zariadeniami. Táto výkonová skupina musí byť vybavená poistkou 16 A a obvod musí mať istič zvyškového prúdu (30 mA).

Nepripájajte bazén k napájaciemu zdroju, ak nie je naplnený vodou.

- **Opatrnosť!** Tento bazén je vybavený zástrčkou vybavenou ističom zvyškového prúdu alebo ističom zvyškového prúdu (RCD). V prípade zvodového prúdu sa napájanie automaticky preruší, aby vás chránilo pred úrazom elektrickým prúdom.
- Uistite sa, že zariadenie funguje správne vykonaním nasledujúceho skúšobného postupu:
  - Zapojte sieťovú zástrčku priamo do pevnej elektrickej zásuvky.
  - Stlačte tlačidlo RESET, ovládací displej by sa mal teraz rozsvietiť.

- Stlačte

tlačidlo TEST, kontrolka by teraz mala zhasnúť.- Stlačením tlačidla RESET použijete zariadenie.

- Nepoužívajte prístroj, ak vyššie uvedený postup testu zlyhal. V takom prípade vypnite spotrebič a obráťte sa na výrobcu alebo profesionálneho elektrikára.
- Ak chcete zariadenie odpojiť od zdroja napájania, zástrčka musí byť odpojená od zásuvky.
- Teplota okolia by mala byť medzi -25 ° C a 40 ° C.
- Zariadenie sa nesmie používať v blízkosti silného magnetického poľa.
- Zariadenie nesmie spadnúť ani byť vystavené vlhkosti.
- Ak zariadenie spustí poruchu alebo ak skúšobný postup už nefunguje správne, poraďte sa s výrobcom alebo elektrikárom.
- **VAROVANIE!** Údržbu a opravy elektrických komponentov, ako aj akúkoľvek potrebnú výmenu bezpečnostného spínača môže vykonávať iba kvalifikovaný elektrikár.
- **VAROVANIE!** Nepokúšajte sa zapojiť alebo odpojiť vodu ani mokrými rukami.
- **Opatrnosť!** Použitie zástrčky vybavenej ističom zvyškového prúdu nie je náhradou za základné požiadavky na elektrickú bezpečnosť a správne nainštalovaný zdroj napájania.

## 4. Operácia

### 4.1 Pred prvým použitím bazéna

- Pred prvým použitím SPA sa uistite, že:
  - V bazéne je dostatok vody.
  - Nič nemôže blokovať prietok vody v potrubiach.

### 4.2 Ovládací panel

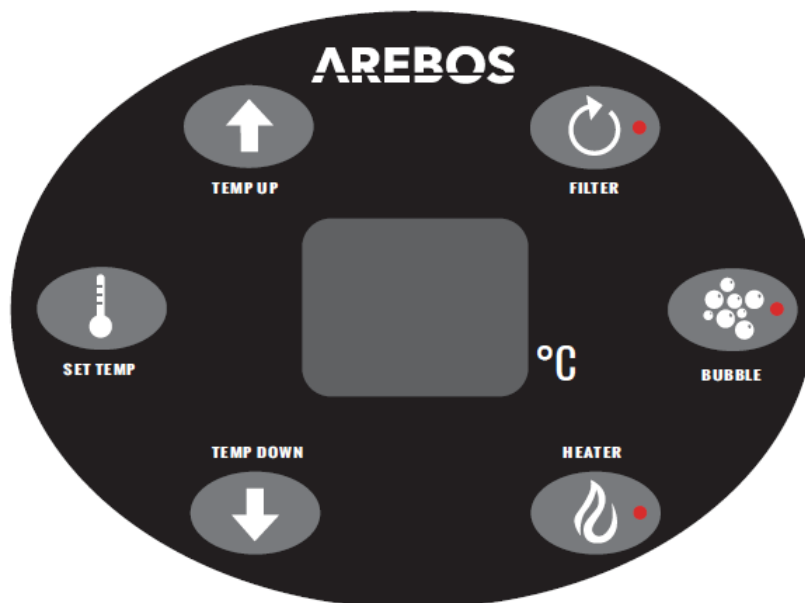

#### 4.2.1 Tlačidlo FILTER

- **tlačidlo ON/OFF pre filtračný systém.**
- Stlačte toto tlačidlo a filtračné čerpadlo začne pracovať a rozsvieti sa červená kontrolka. Znova stlačte a čerpadlo prestane pracovať a lampa zhasne.
- **POZNÁMKA:** Filtračné čerpadlo sa nevypne automaticky. Ak teplota vody klesne pod prednastavenú teplotu, kúrenie sa znova zapne.
  - Ak sa ohrievač nezapne automaticky, vypnite ohrievač stlačením tlačidla "HEATER", potom sa filter automaticky vypne po 2 minútach, aby sa zabránilo upchatiu filtračného systému nečistotami.
- Po celkovom čase filtra 168 hodín sa na displeji objavia písmená "FC" sprevádzané výstražným tónom. Kontrolka činnosti filtra stále svieti, ale filtračné čerpadlo je vypnuté. Kúrenie je tiež vypnuté.
- Indikátor "FC" a výstražný tón sú navrhnuté tak, aby vám pripomenuli výmenu filtračnej vložky.
- Iba stlačením tlačidla "FILTER" zhasne kontrolka činnosti filtra a varovanie ("FC" na displeji a výstražný tón) opäť zhasne. Všetky tlačidlá sa potom vrátia do normálneho prevádzkového stavu a zobrazí sa aktuálna teplota vody.

#### 4.2.2 BUBLINKOVÁ CHUŤ

- **tlačidlo ON/OFF pre systém trysiek.**
- Stlačte toto tlačidlo a systém trysky začne pracovať a rozsvieti sa červená kontrolka. Systém trysiek sa automaticky zastaví po 20 minútach prevádzky. Ak je to stále potrebné, počkajte 10 minút a potom znova stlačte tlačidlo BUBBLE.
- Vzduchové trysky je možné zastaviť alebo znovu spustiť kedykoľvek počas 20-minútového cyklu.

#### 4.2.3 CHUŤ OHRIEVAČA

- **tlačidlo ON/OFF pre vykurovací systém.**
- Stlačte toto tlačidlo a ohrievač začne pracovať a rozsvieti sa červená kontrolka LED. Súčasne sa rozsvieti červené svetlo tlačidla filtra a filtračné čerpadlo začne pracovať. Je to normálne, pretože vykurovanie nie je možné bez filtračného čerpadla.

- Ak chcete ohrievač vypnúť, znova stlačte tlačidlo OHRIEVAČ a červená kontrolka zhasne.
- Po dosiahnutí prednastavenej teploty ohrievač prestane pracovať, keď svieti kontrolka ohrievača. Súčasne filtračné čerpadlo pokračuje v prevádzke.
  - Ak teplota vody klesne pod prednastavenú teplotu, vykurovací systém a filtračné čerpadlo budú opäť fungovať. LED dióda ovládania filtra sa znova rozsvieti.
  - Ak sa ohrievač automaticky nereštartuje, vypnite ohrievač aj filtračné čerpadlo stlačením tlačidiel "HEATER" a "FILTER" a obe červené kontrolky zhasnú.
- **Dôležitý!** Po použití vždy pevne pripevnite kryt k vírivke, aby ste minimalizovali tepelné straty pri ohreve vody pre dobrú tepelnú izoláciu. Kryt skladujte na vhodnom mieste, kde nedôjde k kontaminácii alebo poškodeniu.
- **Poznámka:** Integrovaný snímač teploty pracuje s presnosťou +/- 2 °C. V závislosti od nastavenej teploty vody sa preto môže stať, že sa ohrievač / čerpadlo nezapne okamžite, ale s oneskorením. Nejde o poruchu.
- **Poznámka:** Ak je okolitá teplota nižšia ako 10 °C, ohrievač bude pracovať pomalšie ako zvyčajne. Všetky funkcie SPA sú blokováné pri teplote okolia nižšej ako 0 °C. Prevádzka ohrievača alebo iných funkcií pri teplotách pod nulou môže spôsobiť nezvratné poškodenie

vodovodného potrubia a elektrických komponentov vo vnútri bloku motora.

#### 4.2.4 NASTAVIŤ TEPLOTU Chuť

- **Tlačidlo na nastavenie teploty.**
- Aktuálna teplota vody sa zobrazí na obrazovke.
- Stlačte tlačidlo SET TEMP a čísla na obrazovke začnú blikať. Ak chcete nastaviť požadovanú teplotu, stlačte príslušnú šípku.  
TEMP UP: tlačidlo na zvýšenie teploty.  
TEMP DOWN: tlačidlo na zníženie teploty.
- Teplotu je možné nastaviť v rozmedzí 20-40°C.
- Po nastavení teploty opätovným stlačením tlačidla TEMPERATURE potvrdíte nové nastavenie.
- **Poznámka:** Môže trvať 12 až 24 hodín, kým sa voda zohreje na požadovanú teplotu. Teplota okolia a teplota vody z vodovodu ovplyvňujú, ako dlho trvá, kým sa voda zohreje. Teplota vody klesá pri každom vypnutí kúrenia v SPA. Pred ďalším použitím bazéna počkajte, kým sa voda zohreje.

#### Režim 4.2.5 FP (nemrznúca zmes)

Aby ste predišli poškodeniu čerpadla a ohrievača v chladnejšom počasí, je váš bazén AREBOS Spa vybavený technológiou ochrany proti mrazu. V prípade potreby sa aktivuje manuálne. Tým sa zabráni zamrznutiu vody v systéme.

Vírivka AREBOS by sa mala uchovávať vonku iba počas chladnejších mesiacov, keď je aktivovaná nemrznúca zmes. Ak tak neurobíte, môže to spôsobiť zamrznutie vody v čerpadle a vykurovacom systéme a spôsobiť nenapraviteľné škody, čím stratíte platnosť záruky.

- **Zapnutie funkcie RP:**

Stlačte tlačidlo "Teplota" a potom tlačidlo "Nadol", keď displej dosiahne 20, znova stlačte tlačidlo "Nadol", aby ste vstúpili do režimu FP. Režim FP znamená REŽIM OCHRANY PRED ZAMRZNUTÍM. V tomto režime pracuje filtračné čerpadlo po celú dobu. Ovládacie prvky sú vypnuté.

POZNÁMKA: Keď je nemrznúca zmes zapnutá, aktivuje filter a ohrievač a udržiava teplotu vody na 5 ° C, aby sa zabránilo zamrznutiu vody pri nízkych teplotách.

- **Vypnutie funkcie RP:**

Stlačte tlačidlo "Teplota" a potom tlačidlo "Posunúť nahor". Tabuľa zobrazuje 20. Filter a ohrievač sa deaktivujú a celé ovládanie sa znova aktivuje.

## 5. Čistenie, údržba a skladovanie

### 5.1 Vypúšťanie vody

- Máte nasledujúce možnosti na vypustenie vody z vírivky.

- **Metóda 1:**

Vypnite zariadenie.

Vložte ponorné čerpadlo do vírivky a použite ho na čerpanie vody.

Nepripájajte bazén k zdroju napájania, kým nie je naplnený vodou.

- **Metóda 2:**

Vypnite zariadenie.

Odskrutkujte koncový uzáver výstupu vody pod vyhrievacím telesom filtra vírivky a naskrutkujte plniacu hadicu.

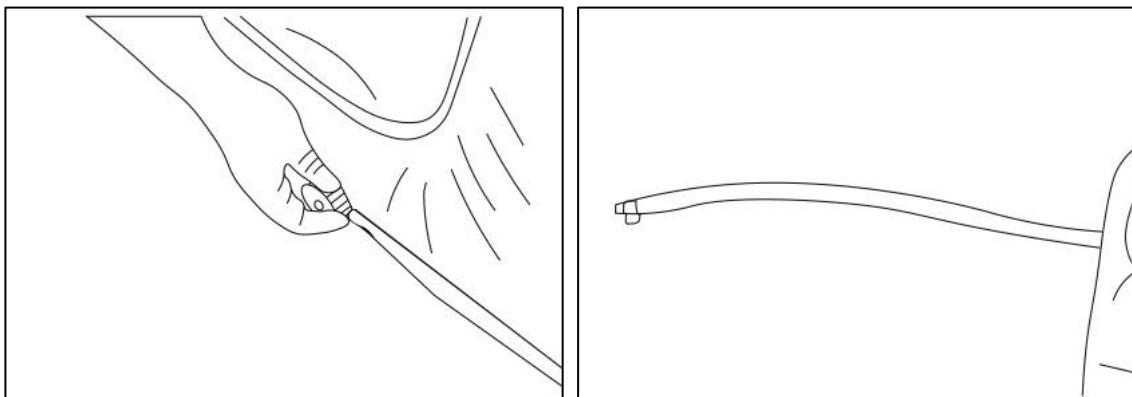

Potom odlepte plastovú zátku zvnútra. Teraz môže voda odtekať.

Keď vírivke dôjde voda, stlačte tlačidlo BUBBLE na 2-3 minúty, aby ste vypustili vodu vo vzduchovom potrubí.

Keď je voda úplne vypustená, vyberte prírodnú hadicu a znova zatvorte oba výstupy.

- **Opatrnosť!** Vypúšťaná voda môže obsahovať chemické zvyšky a/alebo iné nehygienické zložky, ktoré môžu mať negatívny vplyv na zdravie a životné prostredie. Overtte si predpisy miestnych úradov o bezpečnej a zodpovednej likvidácii odpadových vôd.

Aby ste zabránili rastu nežiaducich baktérií, uistite sa, že v bazéne už nie je žiadna voda.



## 5.2 Filtračná vložka

- Ak chcete dosiahnuť optimálny výkon vašej vírivky, skontrolujte a vyčistite filtračnú vložku po každom použití SPA, aby ste odstránili malé častice a zvyšky.
- Odporúčame, aby ste mali vždy k dispozícii 2-3 filtračné vložky.
- Filtračnú vložku vymieňajte každé 3 dni. To isté platí, ak sa bazén nepoužíva niekoľko dní. Filtračná vložka by sa mala pravidelne čistiť alebo odstraňovať počas nepoužívania, pretože prídanie chemikálií môže spôsobiť odlupovanie papiera filtra.
- **Výmena filtračnej vložky:**
  - Skontrolujte, či bola odpojená sieťová zástrčka.
  - Odskrutkujte filtračnú vložku otočením proti smeru hodinových ručičiek.

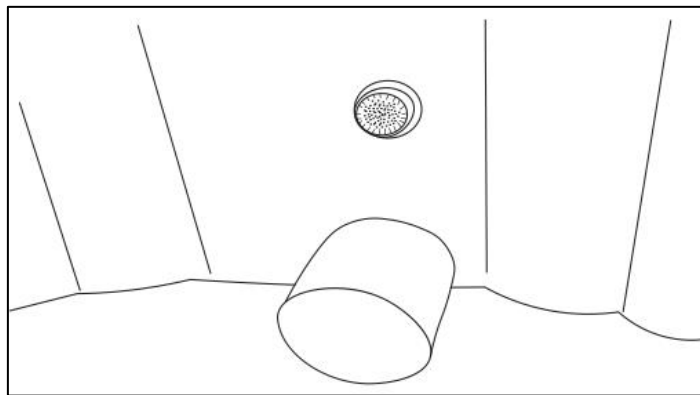

- Odstráňte kryt filtra.

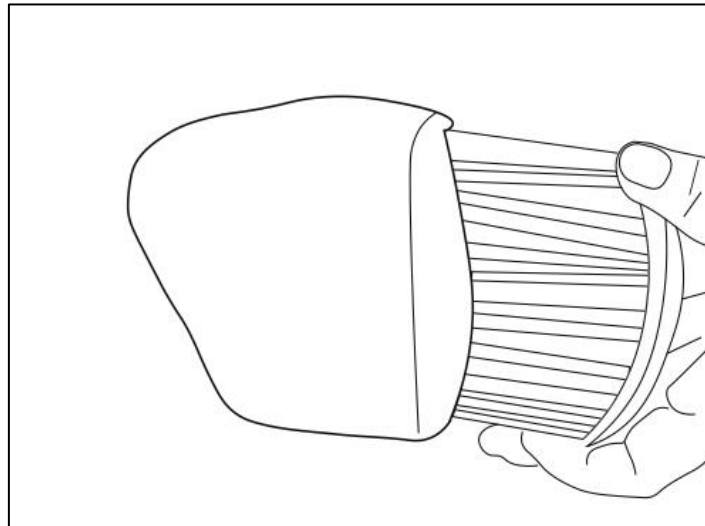

- Filtračnú vložku je možné opláchnuť záhradnou hadicou a znova použiť. Ak je však filtračná vložka znečistená a sfarbená, mala by sa filtračná vložka vymeniť.

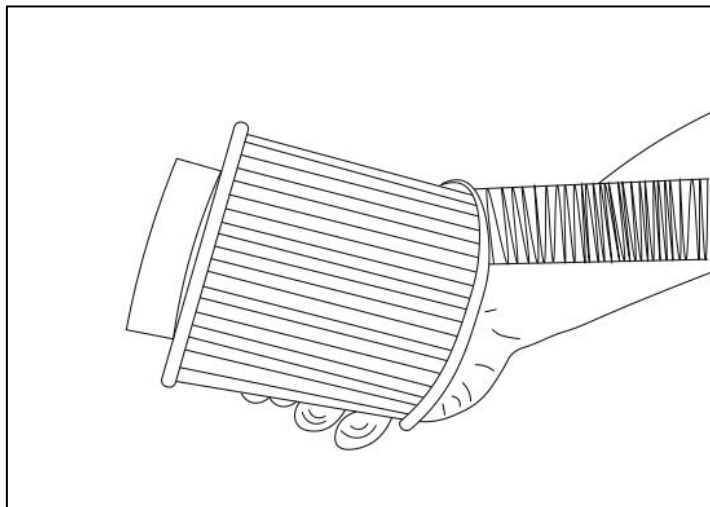

- Nasadíte kryt filtra na novú filtračnú vložku a zaskrutkujete ju otočením v smere hodinových ručičiek.

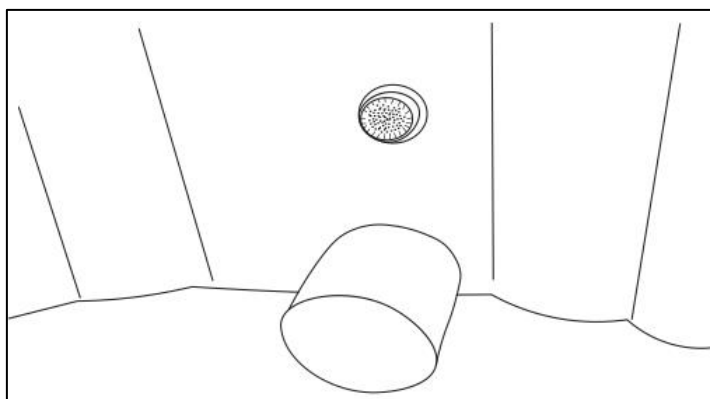

- **TIPY:** Filtračnú vložku bude potrebné v určitom okamihu vymeniť. Znečistené alebo znečistené filtre však nie je potrebné okamžite zlikvidovať. Predĺženie životnosti filtra:
  - **v prázdnej umývačke riadu:** rýchlym umývacím cyklom s umývačkou riadu.
  - **v práčke:** Vložte filtre do obliečky na vankúš alebo uterák a práčku rýchlo spustite bežným čistiacim prostriedkom. Účelom inštalácie filtra do obliečky na vankúš / vežu je znížiť hluk.
- **TIPY:** Menšie častice (peľ, prach atď.) sa môžu ukladať na hladinu vody, ktoré neklesajú a môžu byť nasávané filtračnou vložkou. Zapnite BUBBLE asi na 5-10 sekúnd, aby sa častice rozptýlili vo vode a potom boli nasávané filtračnou vložkou.

### 5.3 Úprava vody

- Na zabezpečenie pohodlia a bezpečnosti užívateľov bazénov musia byť parametre vody vyvážené. Obsah minerálov vo vode sa neustále mení a môže byť priamo ovplyvnený ľuďmi vo vode, produktmi na úpravu vody a odparovaním. Odchýlky od požadovaných hodnôt

- môžu spôsobiť usadeniny, ktoré môžu poškodiť bazén.
- Pretože množstvo vody je relatívne malé, je ťažké udržať konštantné hodnoty. Preto je dôležité mať na pamäti tieto body:
    - Ihneď po naplnení bazéna začnite čistiť vodu. Od tejto chvíle musí byť zabezpečené napájanie, aby sa filtrácia mohla začať okamžite.
    - Skontrolujte nasledujúce hodnoty vody a upravte ich nasledovne:  
pH: 7,2 – 7,8  
Voľný chlór 3 – 5 ppm  
Celková zásaditosť: 80 – 120 mg/l
  - Uvedené hodnoty sa musia kontrolovať pravidelne, najmenej dvakrát týždenne a pred každým použitím bazéna.
  - Na tieto testy použijete ľahko čitateľnú testovaciu súpravu.
  - Na opravu a úpravu hodnôt použijete produkty na úpravu vody.
  - Ak sa bazén používa pravidelne, voda sa musí úplne vymeniť najmenej každé dva mesiace. Ak sa bazén používa intenzívnejšie, voda sa musí meniť častejšie.
  - **Opatrnosť!** Ak nie sú korigované hladiny pH a chlóru, môže to mať negatívny vplyv na životnosť komponentov.
  - **Opatrnosť!** Nikdy nepoužívajte vonné látky. Tieto činidlá na báze oleja môžu spôsobiť usadeniny a úniky.

#### 5.4 Výrobky na úpravu vody

- Vždy pridajte úpravu vody do stredu bazéna. Vzduchové trysky a ohrievač musia byť zapnuté, aby sa dosiahol optimálny účinok spracovania. Použitie produktov na úpravu vody v studenej vode nemá takmer žiadny účinok. Výrobky na úpravu vody skladujte na chladnom a suchom mieste, ktoré je pre deti neprístupné.
- Existuje niekoľko spôsobov, z ktorých si môžete vybrať na dezinfekciu SPA vody. Počas starostlivosti o vodu SPA vždy používajte dávkovací plavák - vyhnete sa tak riziku bielenia škvŕn alebo dier na povrchu SPA.
- **Dôležité:** Pri používaní SPA vždy odstráňte dávkovací plavák.
- **Mierka**  
K dispozícii sú testovacie prúžky na meranie pH, hladín chlóru a zásaditosti.
- **Chlórové granule / tablety**  
Zvýšte hladinu chlóru. Po použití chlórového granulátu alebo tabliet musíte počkať najmenej 7 hodín, kým budete môcť vodu znova otestovať.  
Plný účinok liečby je možné určiť až po tejto čakacej dobe.
- **pH-plus-granulát**  
Zvyšuje pH.
- **pH-Wert mínus granulát**  
Znižuje pH.

#### 5.5 Čistenie bazéna

- Čistenie SPA nevyžaduje žiadnu špeciálnu starostlivosť ani údržbu. Nečistoty odstráňte mydlom. Voda, vlhká handrička a v prípade potreby mäkká kefa. Nikdy nepoužívajte tvrdé kefy ani abrazívne čistiace prostriedky a abrazíva.

## 5.6 Opravy

- Ak má stena bazéna malé otvory alebo defekty, môžu byť bezpečne a neviditeľne opravené pomocou dodaných opravných náplastí.
  - Oblasť, ktorá sa má opraviť, dôkladne vyčistite a osušte.
  - Lepidlo rovnomerne rozotrite na zadnú stranu opravnej náplasti a zatlačte náplast na poškodenú oblasť.
  - Vyhladzujte povrch, aby ste odstránili vzduchové bubliny.

## 5.7 zimný ležiak

- Vypustite všetku vodu z bazéna.
- Vyberte filtračnú vložku.
- Vyčistite a osušte bazén a prídavné zariadenia.
- Extrahujte všetok vzduch z bazéna.
- Bazén voľne zložte a vyhnite sa ostrým rohom, aby ste predišli poškodeniu.
- Bazén skladujte na suchom mieste bez mrazu.
- Na skladovanie je možné použiť originálny obal.
- **Opatrnosť**  
Plasty sa môžu stať krehkými a krehkými, keď sú vystavené teplotám pod nulou. Zmrazenie môže spôsobiť veľa poškodenia bazéna. Nesprávne zimné skladovanie môže viesť k zrušeniu záruky.  
Výrobca nepreberá žiadnu zodpovednosť za poškodenie bazéna a jeho komponentov spôsobené použitím nemrznúcej zmesi.

## 6. Riešenie problémov

- Tu sú užitočné tipy, ktoré vám pomôžu rozpoznať a opraviť niektoré z najčastejších chýb.

Problém	Dôvod	Riešenie
<b>Systém trysky / močového mechúra nefunguje.</b>	<ul style="list-style-type: none"> <li>- Prehriatie vzduchového čerpadla.</li> <li>- Problémy s filtrom / bublinou / vykurovacou jednotkou.</li> </ul>	<ul style="list-style-type: none"> <li>- Počkajte, kým vzduchové čerpadlo vychladne, a potom aktivujte funkciu stlačením tlačidla BUBBLE.</li> <li>- Ak nie je možné funkciu prúdového lietadla znovu aktivovať, zavolajte náš zákaznícky servis.</li> </ul>
<b>Vykurovací systém Nefunguje.</b>	- Teplota je nastavená príliš nízko.	- Nastavte vyššiu teplotu (20-40°C).
	- Filtračná vložka je znečistená.	- Znova nainštalujte filtračnú vložku.
	Teplota vody je stále v rámci tolerancie Rozsah teplotných senzorov (+/- 2°C)	Kúrenie sa nezapne okamžite, ale s oneskorením.
	- Hladina vody je príliš nízka.	- Doplníte hladinu vody.
	- Vo vnútri motora sa hromadia nečistoty	Vyberte filtračnú vložku; potom Umiestnite hadicu na vodu na výstup z vody a častice nečistôt zachyťte do filtračného otvoru látkovým vreckom na prepláchnutie motora.
	- Vykurovacie teleso môže byť chybné.	- Kontaktujte náš zákaznícky servis.
	- Príliš nízke alebo nesprávne sieťové napätie	- Poradte sa s kvalifikovaným elektrikárom.
<b>Filtračný systém Nefunguje.</b>	- Filtračná vložka je znečistená.	- Znova nainštalujte filtračnú vložku.
	- Hladina vody je nízka	- Doplníte vodou
	- Problémy s filtrom / ohrievačom	- Kontaktujte náš zákaznícky servis.
<b>Filtračné čerpadlo je hlučné.</b>	- Filtračná vložka alebo veko sú znečistené.	- Vymeňte filtračnú vložku
	- veko filtra je znečistené	- Vyčistite uzáver filtra
	- Hladina vody je príliš nízka.	- Naplňte vodu.
<b>Únik vzduchu.</b>	- Roztrhnutie alebo prepichnutie	- Použite priloženú súpravu na opravu.
	- Uzáver vzduchového ventilu je uvoľnený	- Utiahnite uzáver vzduchového ventilu
	- Náhly pokles vonkajšej / okolitej teploty	- Naplňte vírivku podľa kapitoly 3.2.

<b>Úniky vody</b>	- Odtoková zátka na dne vŕivky je uvoľnená.	- Vyčistite tesniacu zátka a pevne ju zatlačte do odtoku.
<b>Deformácia</b>	- v dôsledku čiastočného alebo úplného slnečného žiarenia	- Uistite sa, že vonkajšia vŕivka nie je vystavená priamemu slnečnému žiareniu.
<b>Voda nie je čistá.</b>	- Nedostatočný čas filtrovania.	- Zvýšte čas filtrovania
	- Filtračná vložka je znečistená.	- Vymeňte / vyčistite filtračnú vložku
	- Nesprávna úprava vody.	- Prečítajte si pokyny poskytnuté výrobcom chemikálie.
<b>LED svetlo nefunguje. (Ak je to relevantné)</b>	- Priehľadné jazýčky v diaľkovom ovládači sa neodstránia.	- Uistite sa, že ste z diaľkového ovládača odstránili prázdnu kartu.
	- Nesprávna inštalácia na prijímači.	- Skontrolujte, či sú konektory na prijímači správne zarovnané
	- Batéria diaľkového ovládača nefunguje.	- 1 x 3V CR2025 nová výmena lítiovej batérie
	- LED osvetlenie je medzi slučkami príliš tesné.	- Voľne znova pripojte LED svetlá, aby sa vŕivka mohla rozšíriť, akonáhle je naplnená vodou. Uistite sa, že poloha LED smeruje k spodnej časti bazéna.

**Hlásenia s kódom chyby:**

<p><b>Kód chyby: HL</b></p>	<p>- Existuje zablokovanie, ktoré zabraňuje cirkulácii vody okolo čerpadla a vykurovacieho systému. Zablokovanie môže byť spôsobené znečisteným filtrom, upchatým obežným kolesom alebo nahromadením vodného kameňa - najmä ak žijete v oblasti s tvrdou vodou.</p> <p><i>Výsledkom je zaznamenanie vyššej hodnoty teploty, ako je nastavená teplota.</i></p>	<p><b>Skontrolujte prietok vody:</b></p> <p>Prietok vody z výstupu filtra skontrolujte tak, že ruku držíte 6-8 palcov od výstupu. Mali by ste cítiť vodu pretekajúcu výfukovým ventilom.</p> <p>Ak je prietok slabý, neexistuje alebo váš bazén vydáva škrípanie, postupujte podľa nasledujúcich krokov:</p> <ol style="list-style-type: none"> <li>1) Uistite sa, že filter je čistý a nie je potrebné ho vymieňať.</li> <li>2) Kryt filtra by sa mal opláchnuť pod tečúcou vodou kvôli dôkladnému vyčisteniu.</li> <li>3) Uistite sa, že filter nie je príliš utiahnutý.</li> </ol> <p><i>Ak ste to vyskúšali na poschodí a vaše kúpele nie sú vykurované. Postupujte podľa týchto krokov:</i></p> <ol style="list-style-type: none"> <li>1. Vypnite ohrievač a filter.</li> <li>2. Odstráňte kryt filtra a filter.</li> <li>3. Umiestnite kryt filtra na vstup filtra a pomocou gumičky držte kryt filtra na mieste (aby ste zabránili vniknutiu nečistôt do čerpadla)</li> <li>4. Stlačte tlačidlo "Kúrenie" a resetujte teplotu.</li> <li>5. Ak teplota začne stúpať a udrží si teplotu, je pravdepodobné, že bude potrebné vymeniť filter.</li> </ol> <p><b>Zanesenie obežného kolesa alebo nečistoty</b></p> <p>Ak sa vírivka používa bez filtra alebo boli do motora vtiahnuté nečistoty, môže to spôsobiť, že obežné koleso uviazne vo vodnom čerpadle.</p> <p>Ak chcete skontrolovať prípadné problémy, postupujte podľa krokov uvedených nižšie.</p> <ol style="list-style-type: none"> <li>1. Vypnite vírivku zo siete.</li> <li>2. Vypustite vodu z vírivky.</li> <li>3. Odstráňte filter a ochranný kryt filtra.</li> <li>4. Vykonajte vizuálnu kontrolu výstupu zvnútra a zvonku - skontrolujte, či nie je zablokovaný prietok vody.</li> </ol>
-----------------------------	---	--

		<p><b><u>Zanášanie usadenín vodného kameňa</u></b></p> <p>V mnohých oblastiach je tvrdá voda, ktorá vedie k usadzovaniu vodného kameňa v domácich spotrebičoch. Odporúčame, aby ste do plánu údržby vŕivky zahrnuli odstránenie vodného kameňa:</p> <ol style="list-style-type: none"> <li>1. Vypnite vŕivku zo siete.</li> <li>2. Odstráňte filter a ochranný kryt.</li> <li>3. Potrubie záhradnej hadice umiestnite proti vstupnému a výstupnému otvoru filtra.</li> <li>4. Cez systém prepúšťajte čistú vodu a pomôžte odstrániť nečistoty alebo voľný vodný kameň.</li> <li>5. Použite sieť na zber a odstránenie voľných častíc z vody.</li> <li>6. Ak chcete znížiť účinky vodného kameňa, každý týždeň odvápnajte vodný kameň, aby ste zabránili usadzovaniu a usadzovaniu vodného kameňa</li> </ol> <p>Ak ste dokončili všetky vyššie uvedené kroky a problém pretrváva, obráťte sa na tím zákazníckeho servisu, ktorý vám môže zabezpečiť opravu.</p>
<b>Kód chyby: SH</b>	- porucha DPS alebo teploty Senzor.	Kontaktujte náš zákaznícky servis, aby sme mohli dohodnúť opravu.
<b>Kód chyby: FC</b>	Filtračný systém pracuje približne 168 hodín a odporúča vám skontrolovať filter. Tlačidlá čerpadla a kúrenia sú deaktivované.	- Uistite sa, že filter je čistý a v prípade potreby ho vymeňte. - Kliknite na tlačidlo "Filter" a chybový kód FC zmizne. Zobrazí sa teplota vody a všetky funkcie sa vrátia do normálu.
<b>Kód chyby: SL</b>	- Zanesený alebo znečistený filter - Nízka teplota okolia. V chladnom počasí sa môže zobrazíť kód SL. Je to s najväčšou pravdepodobnosťou preto, že potrubie a ohrievač sú príliš studené na prácu.	- Uistite sa, že filter je čistý a v prípade potreby ho vymeňte. - Nalejte trochu horúcej alebo teplej vody do vŕivky (buď pomocou potrubia na teplú vodu alebo vedier s teplou / teplou vodou). - Nalejte trochu teplej vody do horného výstupu



<b>Kód chyby: FP</b>	<p>-Nesprávna činnosť v režime FP</p> <p>-Porucha ovládacieho panela</p>	<p>-Stlačte tlačidlo "Teplota" a potom tlačidlo "Posunúť nahor". Panel zobrazí 20, potom sa vírivka vráti do normálu.</p> <p>-Ak sa ovládací panel po kroku 1 vyššie prepne do režimu FP, dôjde k poruche ovládacieho panela. Vymeňte ovládací panel.</p>
----------------------	--	---

**Vysvetlenie tlačidla manuálneho resetovania na vonkajšom plášti vírivky:**

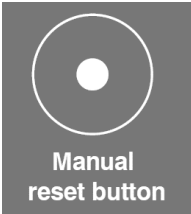
Vysvetlenie	Dôvod	Riešenie
	<p>Ak je teplota vykurovacieho telesa v bloku motora vyššia ako 47 °C, zariadenie sa prestane zahrievať. Toto tlačidlo manuálneho resetovania je súčasťou ochrany proti prehriatiu.</p>	<p>- Po 15-20 minútach čakania stlačte tlačidlo manuálneho resetovania pri bazéne. Počujete zvuk "kliknutia" a pokúsite sa reštartovať zariadenie.</p> <p>- Ak po stlačení tlačidla nepočujete zvuk "kliknutia" alebo sa zariadenie nedá reštartovať. Kontaktujte náš zákaznícky servis.</p>

**Ďalšie často kladené otázky:**

Problém	Dôvod	Riešenie
<p><b>Teplota sa nezvyšuje.</b></p>	<p>- Znečistený filter a nahromadenie vodného kameňa môže ovplyvniť celkový výkon a funkciu vykurovania vašej vírivky.</p>	<ol style="list-style-type: none"> <li>1. Vypnite vírivku v elektrickej zásuvke.</li> <li>2. Odpojte RCD zo zásuvky.</li> <li>3. Počkajte 10 sekúnd a potom zapojte RCD späť do zásuvky.</li> <li>4. Vyberte filter a umiestnite filtračnú ponožku na vstup filtra, aby ste zabránili vniknutiu nečistôt do čerpadla / ohrievača</li> <li>5. Vypnite čerpadlo a získajte záhradnú hadicu a</li> </ol>

		<p>spustíte trochu vody cez vstupný a výstupný otvor filtra. Tým by sa mal odstrániť všetok vodný kameň alebo nečistoty. Použite sieťku na zachytenie a odstránenie voľných častíc.</p> <p>6. Zapnite vírivku späť (bez filtra na otestovanie funkcie vírivky)</p> <ul style="list-style-type: none"> <li>– Stlačte tlačidlo SET Temp a zadajte požadovanú teplotu</li> <li>- Stlačte "Nastaviť teplotu" a stlačte "Teplu"</li> </ul> <p>7. Stavte na horný kryt</p> <p>Keď skončíte - Nechajte vírivku bežať niekoľko hodín, potom by teplota vody mala začať stúpať.</p>
<p><b>Ovládací panel zobrazuje údaje o vysokých teplotách.</b></p>	<ul style="list-style-type: none"> <li>- Pravdepodobne kvôli malému množstvu zvyškovej vody (maximálne 300 ml), ktorá obklopuje vykurovacie teleso, v ktorom je umiestnený teplotný senzor – a preto zobrazuje údaj, ktorý neodráža skutočnú teplotu vody.</li> <li>- zvyčajne v dôsledku upchatia spôsobeného vodným kameňom, znečisteným filtrom alebo zadretým obežným kolesom.</li> </ul>	<ul style="list-style-type: none"> <li>- Aktivujte filter, aby voda mohla cirkulovať vo vírivke.</li> <li>- Zapnite vetracie otvory na niekoľko minút, aby sa rozptýlili všetky inklúzie teplej vody.</li> <li>- Vypnite vírivku v elektrickej zásuvke a resetujte ju. Nechajte pôsobiť 30 minút, aby vychladnutie vykurovacieho telesa.</li> <li>- Postupujte podľa krokov uvedených nižšie pre nasledujúce 3 body, ako <b>je uvedené v príručke na riešenie problémov HL, aby ste sa uistili, že nedochádza k zablokovaniu.</b></li> <li>– Vodný kameň.</li> <li>- Znečistený filter</li> <li>– Obežné koleso na sedenie</li> </ul>

Ak máte ďalšie časté otázky alebo ďalšiu pomoc, napíšte mi:



## 7. Ekologická likvidácia

### 7.1 Likvidácia a balenie

- Balenie vášho zariadenia je vyrobené z materiálov, ktoré sú potrebné na zabezpečenie účinnej ochrany počas prepravy. Tieto materiály sú plne recyklovateľné, čím sa znižuje vplyv na životné prostredie. Obal vyhodte do koša na recyklovateľné materiály.  
**Udusenía!** Nenechávajte obalový materiál bezstarostne ležať. Mohla by sa stať nebezpečnou hračkou pre deti.

### 7.2 Likvidácia starých zariadení

- Odpadové zariadenia musia byť zlikvidované v súlade s usmerneniami a predpismi miestneho orgánu odpadového hospodárstva. Informujte sa na miestnej správe o adrese najbližšieho recyklačného strediska a odovzdajte svoje zariadenie tam.



Symbol preškrtnutého odpadkového koša na OEEZ znamená, že na konci svojej životnosti sa nesmie likvidovať spolu s domovým odpadom. Zberné miesta na odpad z elektrických a elektronických zariadení sú vo vašom okolí k dispozícii bezplatne. Adresy môžete získať od mestskej alebo obecnej správy. Viac informácií o ďalších možnostiach vrátenia tovaru, ktoré sme vytvorili, nájdete na našej webovej stránke [www.arebos.de](http://www.arebos.de).



separovaný zber OEEZ je určený na to, aby umožnil opätovné použitie, recykláciu alebo iné formy zhodnocovania OEEZ a zabránil negatívnym dôsledkom zneškodňovania na životné prostredie a zdravie ľudí;

### Poznámky k likvidácii batérie

Symbol preškrtnutého odpadkového koša na batériách alebo akumulátoroch znamená, že na konci svojej životnosti sa nesmú likvidovať spolu s domovým odpadom. Ak batérie alebo akumulátory obsahujú ortuť (Hg), kadmium (Cd) alebo olovo (Pb), príslušný chemický symbol nájdete pod symbolom preškrtnutého koša. Zo zákona ste povinní vrátiť použité batérie a akumulátory po použití. Môžete to urobiť zadarmo v kamennej predajni alebo inom zbernom mieste vo vašej blízkosti. Adresy vhodných zberných miest môžete získať na mestskom alebo obecnom úrade.

**Naše číslo zákazníckeho servisu: Tel. +44 (0) 931 452 327 00**

**E-mail: [info@arebos.de](mailto:info@arebos.de)**

Adresa kancelárie: Canbolat Vertriebs GmbH • Gneisenaustraße 10-11 • 97074 Würzburg

Spiaťočnú adresu **nájdete** v tiráži: <https://www.arebos.de/impressum/>

Identifikačné číslo pre DPH: DE 263752326

Súd pre obchodný register je Würzburg, HRB 10082

OEEZ-reg.--č. DE 61617071

## EÚ vyhlásenie o zhode



My

**Canbolat Vertriebsgesellschaft mbH**

Gneisenaustraße 10-11  
97074 Würzburg  
Nemecko

vyhlasuje na vlastnú zodpovednosť, že nasledujúci výrobok:

Značka

**AREBOS**

Výrobok

Kúpeľný bazén

Produktový model

AR-HE-SPA4SLH/6SLH/6RLH/2OCLH  
AR-HE-SPA4SAH/6SRH/6RAH/2OHH

bol navrhnutý, navrhnutý a  
vyrobený v súlade s požiadavkami  
európskych smerníc :

2014/35/EÚ (smernica o nízkom napätí)  
2014/30/EÚ (elektromagnetická kompatibilita)  
smernica 2011/65/EÚ; (EÚ) 2015/863 (ONL)

Predmet uvedeného vyhlásenia je v súlade s príslušnými harmonizačnými právnymi predpismi Európskej únie.

Posúdenie vychádza z týchto  
uplatnených harmonizovaných  
**noríem:**

EN 60335-2-60:2003+A1:2005+A2:2008+A11:2010+A12:2010;  
SK 60335-1:2012+A11:2014+A13:2017+A1:2019  
+A14:2019+A2:2019;  
EN 62233:2008;  
EN 55014-1:2017;  
EN 55014-2:2015;  
EN IEC 61000-3-2:2019;  
SK 61000-3-3:2013+A1:2019

Miesto a dátum výstavy:

Würzburg, 12.12.2023

Podpis:

Dipl.-Inform. (Univ.) Korhan Canbolat, generálny riaditeľ

Ak je zariadenie upravené bez nášho súhlasu, toto vyhlásenie o zhode stráca svoju platnosť.