

# AREBOS

## Asstofzuiger - standaard

AR-HE-AS601

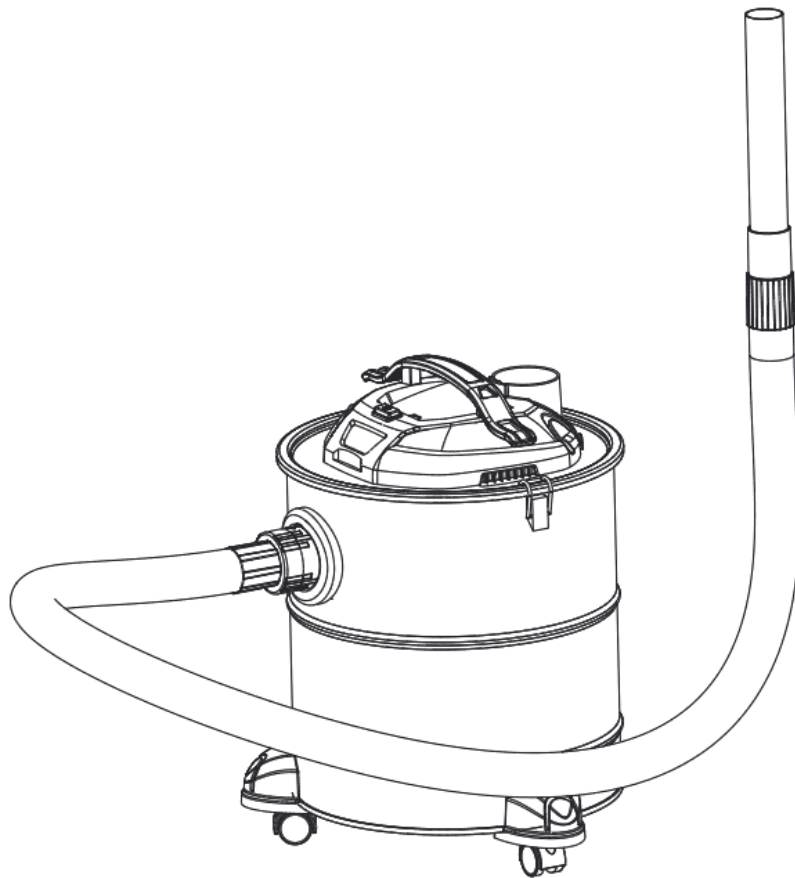

Volg alle veiligheidsmaatregelen in deze gebruikershandleiding om veilig gebruik te garanderen.



Bedankt voor uw vertrouwen in AREBOS.

# Inhoudsopgave

<b>1. Veiligheidsinstructies .....</b>	<b>3</b>
1.1 Uitleg van symbolen .....	3
1.2 Beveiligingswaarschuwingen.....	4
<b>2. Illustratie van het apparaat .....</b>	<b>4</b>
<b>3. Toepassingsgebied .....</b>	<b>5</b>
<b>4. Beperking van het gebruik .....</b>	<b>5</b>
<b>5. Toepassing .....</b>	<b>5</b>
<b>6. Reiniging en onderhoud .....</b>	<b>6</b>
<b>7. Technische gegevens .....</b>	<b>7</b>
<b>8. Problemen oplossen .....</b>	<b>7</b>
<b>9. Milieuvriendelijke verwijdering .....</b>	<b>8</b>
9.1 Verwijdering en verpakking.....	8
9.2 Verwijdering van oude apparatuur .....	8
<b>EU-conformiteitsverklaring .....</b>	<b>9</b>

Bedankt voor de aankoop van ons product. Lees de gebruiksaanwijzing zorgvuldig door voordat u het product voor de eerste keer gebruikt. Als u het product aan derden overlaat, moeten deze gebruiksaanwijzingen ook worden overhandigd. Bewaar de handleiding voor toekomstig gebruik. De tekeningen in deze handleiding komen mogelijk niet overeen met de fysieke objecten. Raadpleeg de fysieke objecten.

## 1. Veiligheidsinstructies

### 1.1 Uitleg van symbolen



Dit product mag **niet** bij het huishoudelijk afval worden weggegooid!



Een CE-markering kan worden gebruikt om te erkennen dat een product voldoet aan de wettelijke bepalingen van Europese wettelijke normen en daarom binnen de Europese Gemeenschap mag worden verhandeld.



Beperking van het gebruik van bepaalde gevaarlijke stoffen op het gebied van zware metalen, gebromeerde vlamvertragers en weekmakers ter bescherming van de menselijke gezondheid en het milieu.



Beschermende geïsoleerde behuizing (beschermingsklasse II)!



Dit product is getest en gecertificeerd door Intertek. Het symbool "GS" staat voor geteste veiligheid. Producten die beginnen met voldoen aan de eisen van de Duitse productveiligheidswet (ProdSG).



**Waarschuwing** voor elektrische spanning!



**Waarschuwing!** Lees de veiligheidsvoorschriften zorgvuldig door. Dat het niet naleven van veiligheidsmaatregelen kan leiden tot ernstig letsel of schade. Bewaar de gebruiksaanwijzing op een veilige plaats.

## 1.2 Beveiligingswaarschuwingen

Als het netsnoer beschadigd is, moet het worden vervangen door de fabrikant, zijn servicecentrum of een vergelijkbaar gekwalificeerd persoon om gevaar te voorkomen. Dit apparaat is niet bedoeld voor gebruik door personen (inclusief kinderen) met verminderde fysieke, zintuiglijke of mentale vermogens, of gebrek aan ervaring en kennis, tenzij zij toezicht of instructie hebben gekregen in het gebruik van het apparaat door een persoon die verantwoordelijk is voor hun veiligheid. Kinderen moeten onder toezicht staan om ervoor te zorgen dat ze niet met het apparaat spelen. Stof die moet worden gezogen - koude as van open haarden, hout- / kolenkachels, asbakken, barbecue.

De gebruiksaanwijzing bevat de volgende analoge informatie:

"Koude as" is as die voldoende lang is afgekoeld zonder sintels erin. Dit kan worden bevestigd door de as te inspecteren op sintels met metalen gereedschappen voordat u de asstofzuiger gebruikt.

Koude as geeft geen waarneembare warmte af. Giet stofzuigers af en reinig ze voor en na het stofzuigen om ophoping van materialen die brandgevaarlijk kunnen zijn in de stofzuiger te voorkomen. Stofzuig roet en brandbare stoffen niet. Controleer bij het stofzuigen altijd de slangen en stofzuiger op verwarming. Leeg en reinig stofzuigers altijd voor en na het stofzuigen.

## 2. Illustratie van het apparaat

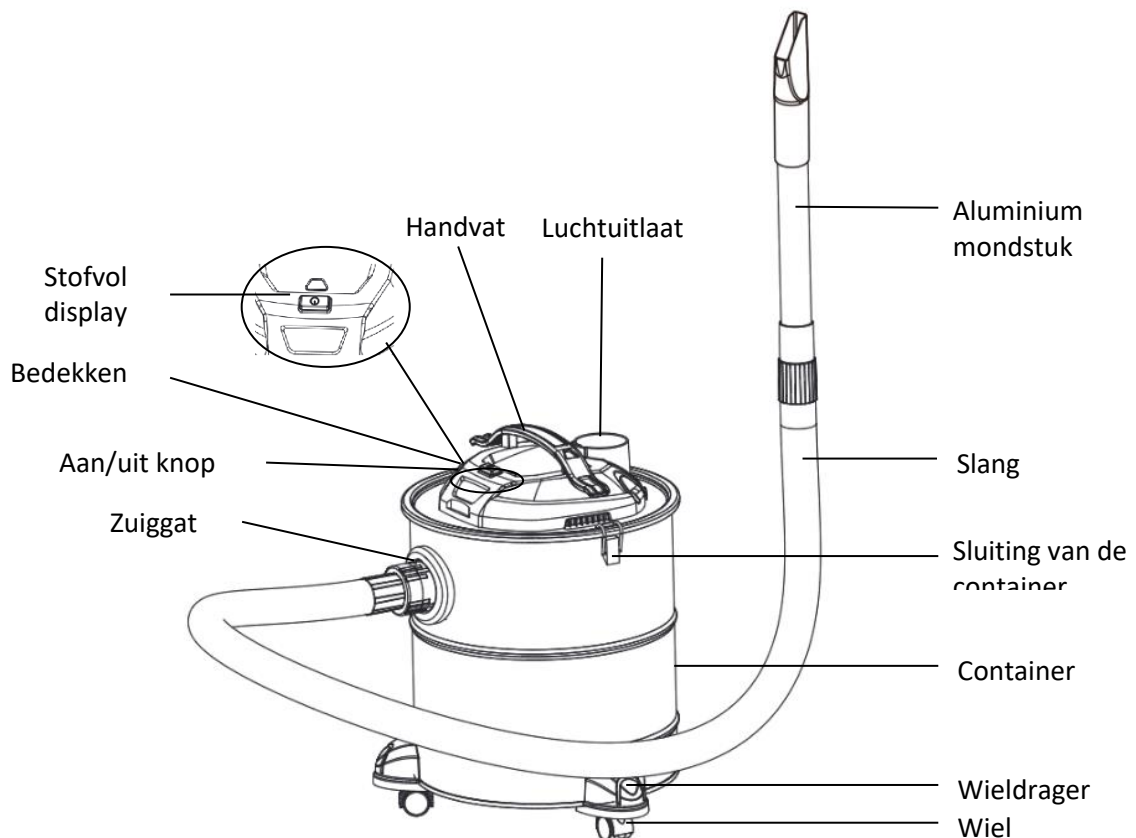

### 3. Toepassingsgebied

Stof die moet worden gezogen - koude as van open haarden, hout- / kolenkachels, asbakken, barbecue.

Giet stofzuigers af en reinig ze voor en na het stofzuigen om ophoping van materialen die brandgevaarlijk kunnen zijn in de stofzuiger te voorkomen.

### 4. Beperking van het gebruik

Niet gebruiken voor het scheiden van gevaarlijk stof (stofklassen L, M, H).

Geen roet stofzuigen.



Zuig alleen as uit toegestane brandstoffen.



Stofzuig geen hete, brandende of gloeiende voorwerpen.

Stofzuig geen voorwerpen die heter zijn dan > 40 °C.

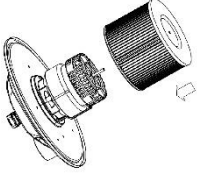
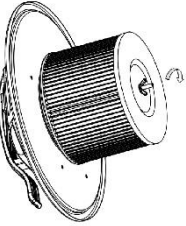

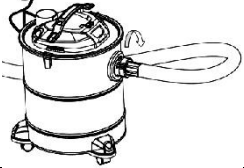
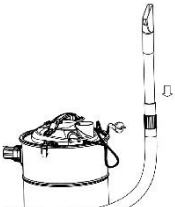

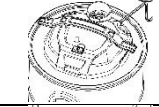

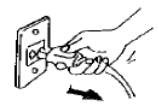
Stofzuig geen brandbare stoffen.

### 5. Toepassing

	Voordat u het apparaat gebruikt, moet u ervoor zorgen dat het stoffilter zich in de juiste positie bevindt.
	Zorg ervoor dat de vleugelmoer is aangedraaid.
	Monteer de asstofzuiger
	Monteer de slang
	Monteer het aluminium mondstuk

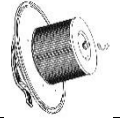
	<p>Wikkel het netsnoer af</p>
	<p>Wikkel het netsnoer af. Sluit het apparaat aan en schakel het in (druk op de schakelknop).</p>
	<p>Als het niveau-indicatorvenster rood is, reinigt of vervangt u het filter.</p>
	<p>Koppel het apparaat na gebruik los.</p>

## 6. Reiniging en onderhoud

	<p>Open de stofcontainer.</p>
	<p>Verwijder de "kop" van de machine.</p>
	<p>Open de vleugelmoer en verwijder het HEPA-filter.</p>
	<p>Leeg de stofcontainer.</p>
	<p>Maak het HEPA-filter schoon door erop te tikken.</p>
	<p>Monteer de asstofzuiger opnieuw.</p>

## 7. Technische gegevens

- max. vermogen: 1200W
- Inhoud: 20L
- Gewicht: 3.8kg
- Geluidsvermogen: 78dB (A)
- Zuigkracht: > 16kPa
- Elektrische aansluiting: 220-240V AC; 50/60 Hz

## 8. Problemen oplossen

Voordat u contact opneemt met onze klantenservice, controleert u het volgende:

Probleem	Mogelijke oorzaak	Tip
Motor start niet	<ul style="list-style-type: none"><li>- Netsnoer niet goed aangesloten op het stopcontact</li><li>- Socket beschadigd</li><li>- Stofzuiger niet ingeschakeld</li><li>- Bescherming motor overbelasting actief (motor te warm)</li></ul>	<ul style="list-style-type: none"><li>- Sluit het netsnoer goed aan</li><li>- Controleer het stopcontact op beschadigingen.</li><li>-Schakel het apparaat in.</li><li>- Laat het apparaat 30 minuten afkoelen.</li></ul>
Zwakke zuigkracht	<ul style="list-style-type: none"><li>- Apparaat verstopt</li><li>- Stoffilter vol</li><li>- Stofcontainer verkeerd geïnstalleerd</li></ul>	<ul style="list-style-type: none"><li>- Verwijder de verstopping</li><li>- Reinig het stoffilter</li><li>- Installeer de stofcontainer opnieuw op het apparaat</li></ul>

## 9. Milieuvriendelijke verwijdering

**Waarschuwing: verstikkingsgevaar!** Verpakkingsmateriaal is gevaarlijk voor kinderen. Laat kinderen nooit met verpakkingsmateriaal spelen.

### 9.1 Verwijdering en verpakking

- De verpakking van uw apparaat is gemaakt van materialen die nodig zijn om een effectieve bescherming tijdens het transport te garanderen. Deze materialen zijn volledig recyclebaar, waardoor de impact op het milieu wordt verminderd. Gooi de verpakking weg in een bak voor recyclebare materialen.

### 9.2 Verwijdering van oude apparatuur

- Oude apparaten moeten worden verwijderd in overeenstemming met de richtlijnen en de voorschriften voor lokale afvalverwijdering. Neem contact op met uw lokale administratie over het adres van het dichtstbijzijnde recyclingcentrum en lever uw apparaat daar af.



Het symbool van de doorgestreepte vuilnisbak op een oud elektrisch of elektronisch apparaat betekent dat het aan het einde van zijn levensduur niet met huishoudelijk afval mag worden weggegooid. Inzamelpunten voor afgedankte elektrische en elektronische apparatuur zijn beschikbaar in uw regio voor gratis retournering. U kunt de adressen verkrijgen van uw stad of lokale overheid. U kunt [www.arebos.de](http://www.arebos.de) meer te weten komen over andere retouropties die door ons zijn gemaakt op onze website.

De gescheiden inzameling van afgedankte elektrische en elektronische apparatuur is bedoeld om hergebruik, recycling of andere vormen van nuttige toepassing van afvalstoffen mogelijk te maken en de negatieve gevolgen van verwijdering voor het milieu en de menselijke gezondheid te voorkomen.

**Onze klantenservice nummer: Tel. +49 (0) 931 9080 3000**

**Fax: +49 (0) 931 4523 2799 / E-Mail: [info@arebos.de](mailto:info@arebos.de)**

Kantooradres: Canbolat Vertriebs GmbH • Gneisenaustraße 10-11 • 97074 Würzburg

**Het retouradres** is te vinden in de opdruk: <https://www.arebos.de/impressum/>



## EU-conformiteitsverklaring

Wij, de

Canbolat Vertriebs GmbH, Gneisenaustraße 10-11, 97074 Würzburg, Duitsland

verklaart hierbij dat de hieronder beschreven hulpmiddelen voldoen aan de relevante essentiële gezondheids- en veiligheidseisen van de EU-richtlijnen vanwege hun ontwerp en constructie, evenals in de ontwerpen die door ons op de markt worden gebracht.

Productnaam: AREBOS asstofzuiger - standaard

Item nummer: AR-HE-AS601

Model nummer: 4260627424948

Als het apparaat zonder onze toestemming wordt gewijzigd, verliest deze conformiteitsverklaring zijn geldigheid.

**Relevante Europese richtlijnen:**

2014/35/EU (laagspanningsrichtlijn)

2014/30/EU (richtlijn elektromagnetische compatibiliteit)

2011/65/EU (EU) 2015/863 (BGS-richtlijn)

Toegepaste geharmoniseerde normen:

EN 60335-2-2 :2010+A11:2012+A1:2013

EN 60335-1:2012+AC:2014+A11:2014+A13:2017+A1:2019+A2:2019+A14:2019

NL 62233:2008

EN 55014-1:2017+A11:2020

NL 55014-2:2015

NL 61000-3-2:2019

EN 61000-3-3:2013+A1:2019

Andere normen en specificaties:

AfPS GS 2019: 01 PAK

Datum/handtekening fabrikant/locatie:

Würzburg 15.09.2023



Handtekening:

Dipl.-Inform. (Univ.) Korhan Canbolat, Algemeen Directeur

Representatief voor deze gebruiksaanwijzing/technische gegevens:

Dipl.-Inform. (Univ.) Korhan Canbolat, Algemeen Directeur

Kantooradres:

Canbolat Vertriebs GmbH

Gneisenaustraße 10-11

97074 Würzburg

Het retouradres is te vinden in de opdruk: <https://www.arebos.de/impressum/>

BTW-identificatienummer: DE 263752326

De rechtbank van inschrijving in het handelsregister is Würzburg, HRB 10082

AEEA-verordening nr. DE 61617071