

Originálny návod na obsluhu – vysávač na popol AREBOS – štandard

# AREBOS

## Vysávač popola - štandard

AR-HE-AS601

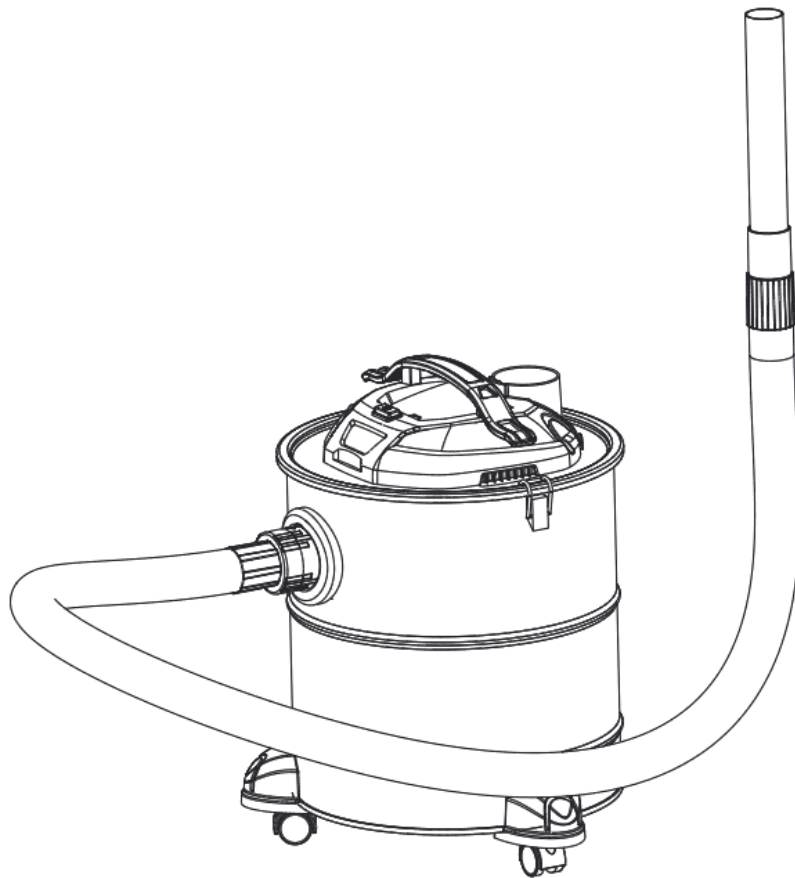

Dodržiňte všetky bezpečnostné opatrenia uvedené v tejto používateľskej príručke, aby ste zaistili bezpečné používanie.



Ďakujeme za dôveru spoločnosti AREBOS.

# Obsah

|                                                          |          |
|----------------------------------------------------------|----------|
| <b>1. Bezpečnostné pokyny .....</b>                      | <b>3</b> |
| 1.1 Vysvetlenie symbolov .....                           | 3        |
| 1.2 Bezpečnostné výstrahy .....                          | 4        |
| <b>2. Ilustrácia zariadenia .....</b>                    | <b>4</b> |
| <b>3. Oblasť uplatňovania .....</b>                      | <b>5</b> |
| <b>4. Obmedzenie používania .....</b>                    | <b>5</b> |
| <b>5. Uplatňovanie .....</b>                             | <b>5</b> |
| <b>6. Čistenie a údržba .....</b>                        | <b>6</b> |
| <b>7. Technické údaje .....</b>                          | <b>7</b> |
| <b>8. Riešenie problémov .....</b>                       | <b>7</b> |
| <b>9. Likvidácia šetrná k životnému prostrediu .....</b> | <b>8</b> |
| 9.1 Likvidácia a balenie .....                           | 8        |
| 9.2 Likvidácia starých zariadení .....                   | 8        |
| <b>EÚ vyhlásenie o zhode .....</b>                       | <b>9</b> |

Ďakujeme, že ste si kúpili náš produkt. Pred prvým použitím produktu si pozorne prečítajte návod na obsluhu. Ak necháte výrobok tretím stranám, musí byť odovzdaný aj tento návod na obsluhu. Uschovajte si návod na použitie pre budúce použitie. Výkresy v tejto príručke sa nemusia zhodovať s fyzickými objektmi. Pozrite si fyzické objekty.

## 1. Bezpečnostné pokyny

### 1.1 Vysvetlenie symbolov



Tento výrobok sa nesmie likvidovať spolu s domovým odpadom!



Označenie CE sa môže použiť na uznanie toho, že výrobok spĺňa právne ustanovenia európskych právnych noriem, a preto sa s ním môže obchodovať v rámci Európskeho spoločenstva.



Obmedzenie používania určitých nebezpečných látok v oblasti ťažkých kovov, brómovaných retardérov horenia a plastifikátorov na ochranu ľudského zdravia a životného prostredia.



Ochranné izolované puzdro (trieda ochrany II)!



Tento produkt bol testovaný a certifikovaný spoločnosťou Intertek. Symbol "GS" znamená testovanú bezpečnosť. Produkty, ktoré začínajú na spĺňajú požiadavky nemeckého zákona o bezpečnosti výrobkov (ProdSG).



**Upozornenie** na elektrické napätie!



**Varovanie!** Pozorne si prečítajte bezpečnostné predpisy. To Nedodržanie bezpečnostných opatrení môže mať za následok vážne zranenie alebo poškodenie. Návod na obsluhu uchovávajte na bezpečnom mieste.

## 1.2 Bezpečnostné výstrahy

Ak je napájací kábel poškodený, musí ho vymeniť výrobca, jeho servisné stredisko alebo podobne kvalifikovaná osoba, aby sa predišlo nebezpečenstvu. Tento spotrebič nie je určený na používanie osobami (vrátane detí) so zníženými fyzickými, zmyslovými alebo duševnými schopnosťami alebo s nedostatkom skúseností a znalostí, pokiaľ na ne nebol vykonaný dohľad alebo pokyny na používanie spotrebiča osobou zodpovednou za ich bezpečnosť. Deti by mali byť pod dohľadom, aby sa zabezpečilo, že sa so spotrebičom nebudú hrať. Látka určená na odsávanie - studený popol z krbov, kachlí na drevo/uhlie, popolníkov, grilovania.

Návod na použitie obsahuje tieto analogické informácie:

"Studený popol" je popol, ktorý sa dostatočne dlho ochladil bez uhlíkov vo vnútri. To možno potvrdiť kontrolou popola na uhlíky kovovými nástrojmi pred použitím vysávača popola.

Studený popol nevyžaruje žiadne rozoznateľné teplo. Pred a po vysávaní vysávajte a vyčistite vysávače, aby ste zabránili hromadeniu materiálov, ktoré by mohli predstavovať nebezpečenstvo požiaru vo vysávači.

Sadze a horľavé látky nevysávajte. Pri vysávaní vždy skontrolujte, či hadice a vysávač nie sú vyhrievané. Vysávače vždy vyprázdňte a vyčistite pred a po vysávaní.

## 2. Ilustrácia zariadenia

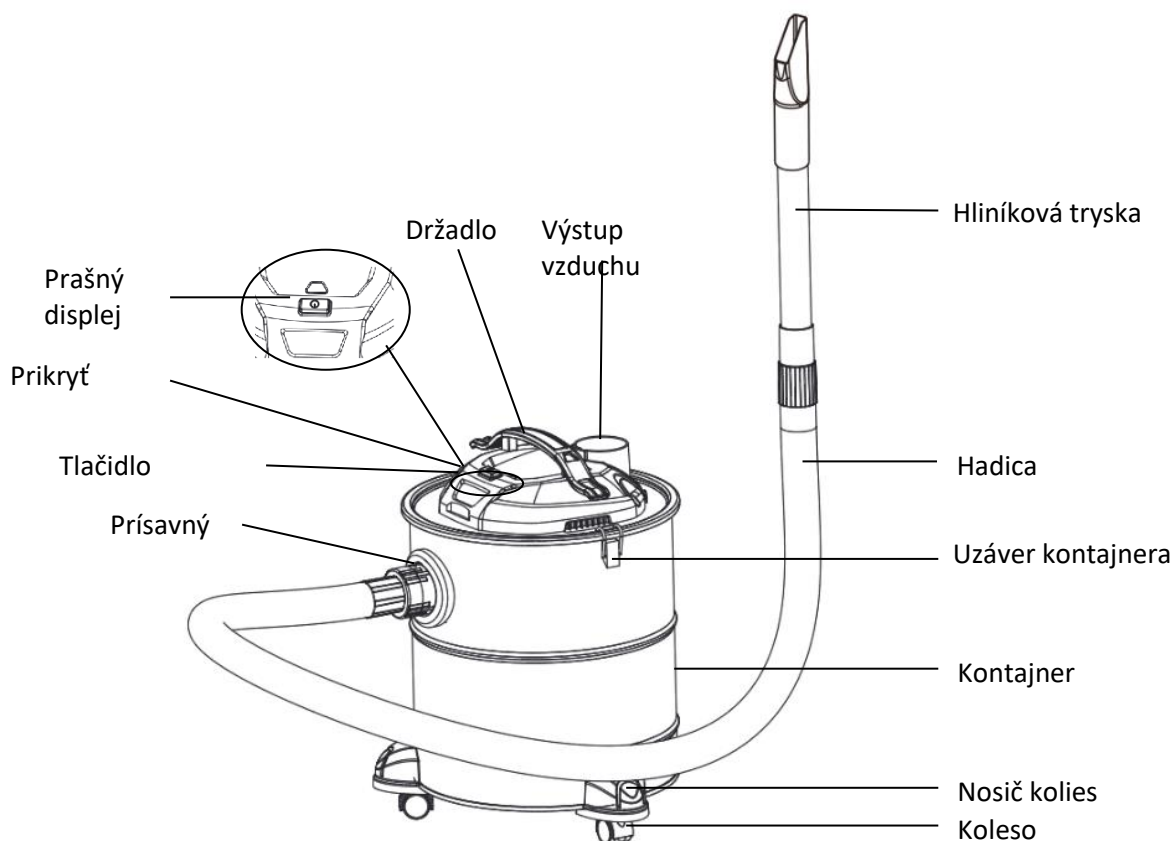

### 3. Oblasť uplatňovania

Látka určená na odsávanie - studený popol z krbov, kachlí na drevo/uhlie, popolníkov, grilovania.  
Pred a po vysávaní vysávajte a vyčistite vysávače, aby ste zabránili hromadeniu materiálov, ktoré by mohli predstavovať nebezpečenstvo požiaru vo vysávači.

### 4. Obmedzenie používania

Nepoužívajte na separáciu nebezpečných prachov (triedy prachu L, M, H).

Sadze nevysávajte.



Nasávajte popol iba z prípustných palív.



Nevysávajte horúce, horiace alebo žiariace predmety.

Nevysávajte predmety, ktoré sú teplejšie ako > 40 °C.

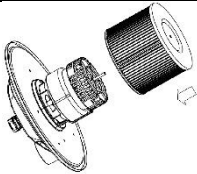
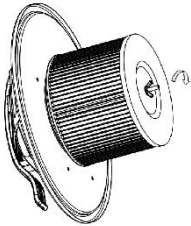

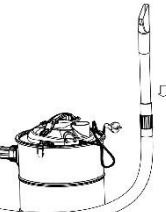

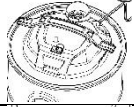

Nevysávajte horľavé látky.

### 5. Uplatňovanie

|                                                                                     |                                                                               |
|-------------------------------------------------------------------------------------|-------------------------------------------------------------------------------|
|   | Pred použitím spotrebiča sa uistite, že je prachový filter v správnej polohe. |
|  | Uistite sa, že je krídlová matica utiahnutá.                                  |
|  | Zostavte vysávač na popol                                                     |
|  | Zostavte hadicu                                                               |
|  | Zostavte hliníkovú dýzu                                                       |

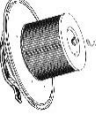
|                                                                                   |                                                                                           |
|-----------------------------------------------------------------------------------|-------------------------------------------------------------------------------------------|
|  | Odvíjanie napájacieho kábla                                                               |
|  | Odviňte napájací kábel.<br>Pripojte zariadenie a zapnite ho (stlačte tlačidlo prepínača). |
|  | Ak je okienko indikátora hladiny červené, vyčistite alebo vymeňte filter.                 |
|  | Po použití odpojte spotrebič zo zásuvky.                                                  |

## 6. Čistenie a údržba

|                                                                                     |                                                |
|-------------------------------------------------------------------------------------|------------------------------------------------|
|   | Otvorte nádobu na prach.                       |
|  | Odstráňte "hlavu" stroja.                      |
|  | Otvorte krídlovú maticu a vyberte HEPA filter. |
|  | Vyprázdnite nádobu na prach.                   |
|  | Vyčistite filter HEPA poklepaním naň.          |
|  | Znova zložte vysávač na popol.                 |

## 7. Technické údaje

- max. výkon: 1200W
- Objem: 20L
- Hmotnosť: 3.8kg
- Akustický výkon: 78dB(A)
- Sací výkon: > 16kPa
- Elektrické pripojenie: 220-240V AC; 50/60Hz

## 8. Riešenie problémov

Pred kontaktovaním nášho zákazníckeho servisu skontrolujte nasledujúce skutočnosti:

| Problém              | Možná príčina                                                                                                                                                                                                                               | Rada                                                                                                                                                                                                                 |
|----------------------|---------------------------------------------------------------------------------------------------------------------------------------------------------------------------------------------------------------------------------------------|----------------------------------------------------------------------------------------------------------------------------------------------------------------------------------------------------------------------|
| Motor sa nenašartuje | <ul style="list-style-type: none"><li>- Napájací kábel nie je správne zapojený do zásuvky</li><li>- Poškodená zásuvka</li><li>- Vysávač nie je zapnutý</li><li>- Ochrana proti preťaženiu motora aktívna (motor je príliš horúci)</li></ul> | <ul style="list-style-type: none"><li>- Správne zapojte napájací kábel</li><li>- Skontrolujte, či nie je zásuvka poškodená.</li><li>- Zapnite zariadenie.</li><li>- Nechajte prístroj vychladnúť 30 minút.</li></ul> |
| Slabý sací výkon     | <ul style="list-style-type: none"><li>- Zariadenie je upchaté</li><li>- Prachový filter je plný</li><li>- Nesprávne nainštalovaný kontajner na prach</li></ul>                                                                              | <ul style="list-style-type: none"><li>- Odstráňte zablokovanie</li><li>- Vyčistite prachový filter</li><li>- Znova nainštalujte nádobu na prach na spotrebič</li></ul>                                               |

## 9. Likvidácia šetrná k životnému prostrediu

**Upozornenie: Nebezpečenstvo udusenía!** Obalový materiál je pre deti nebezpečný. Nikdy nedovoľte deťom hrať sa s obalovým materiálom.

### 9.1 Likvidácia a balenie

- Balenie vášho zariadenia je vyrobené z materiálov, ktoré sú potrebné na zaručenie účinnej ochrany počas prepravy. Tieto materiály sú plne recyklovateľné, čím sa znižuje vplyv na životné prostredie. Obal vyhodte do koša na recyklovateľné materiály.

### 9.2 Likvidácia starých zariadení

- Staré spotrebiče musia byť zlikvidované v súlade s pokynmi a predpismi o likvidácii miestneho odpadu. Obráťte sa na miestnu správu a informujte sa o adrese najbližšieho recyklačného strediska a doručte svoje zariadenie tam.



Symbol preškrtnutého odpadkového koša na starom elektrospotrebiči znamená, že sa na konci svojej životnosti nesmie likvidovať spolu s domovým odpadom. Zberné miesta na odpad z elektrických a elektronických zariadení sú k dispozícii vo vašom okolí na bezplatné vrátenie. Adresy môžete získať od svojho mesta alebo miestnej samosprávy. O [ďalších možnostiach vrátenia tovaru, ktoré sme vytvorili](#), sa môžete dozvedieť [www.arebos.de](http://www.arebos.de) na našej webovej stránke.



Cieľom triedeného zberu odpadu z elektrických a elektronických zariadení je umožniť opätovné použitie, recykláciu alebo iné formy zhodnocovania odpadu a zabrániť negatívnym dôsledkom zneškodňovania na životné prostredie a zdravie

ľudí.

Číslo nášho zákazníkoveho servisu: Tel. +49 (0) 931 9080 3000

Fax: +49 (0) 931 4523 2799 / E-mail: [info@arebos.de](mailto:info@arebos.de)

Adresa kancelárie: Canbolat Vertriebs GmbH • Gneisenaustraße 10-11 • 97074 Würzburg

Spiatočnú adresu nájdete v tiráži: <https://www.arebos.de/impressum/>



## EÚ vyhlásenie o zhode

My,

Canbolat Vertriebs GmbH, Gneisenaustraße 10-11, 97074 Würzburg, Nemecko

týmto vyhlasujeme, že nižšie popísané pomôcky sú v súlade s príslušnými základnými požiadavkami na bezpečnosť a ochranu zdravia podľa smerníc EÚ z dôvodu ich návrhu a konštrukcie, ako aj dizajnu, ktorý sme uviedli na trh.

Názov produktu: Vysávač popola AREBOS - štandard

Číslo tovaru: AR-HE-AS601

Číslo modelu: 4260627424948

Ak je zariadenie upravené bez nášho súhlasu, toto vyhlásenie o zhode stráca svoju platnosť.

Príslušné **európske smernice:**

2014/35/EÚ (smernica o nízkom napätí)

2014/30/EÚ (smernica o elektromagnetickej kompatibilite)

2011/65/EÚ (EÚ) 2015/863 (smernica o ONL)

Uplatňované harmonizované normy:

SK 60335-2-2 :2010+A11:2012+A1:2013

EN 60335-1:2012+AC:2014+A11:2014+A13:2017+A1:2019+A2:2019+A14:2019

SK 62233:2008

SK 55014-1:2017+A11:2020

SK 55014-2:2015

SK 61000-3-2:2019

SK 61000-3-3:2013+A1:2019

Ďalšie normy a špecifikácie:

AfPS GS 2019:01 PAK

Dátum/podpisový výrobca/miesto:

Würzburg 15.09.2023



Podpis:

Dipl.-Inform. (Univ.) Korhan Canbolat, generálny riaditeľ

Zástupca týchto návodov na použitie/technických údajov:

Dipl.-Inform. (Univ.) Korhan Canbolat, generálny riaditeľ

Adresa kancelárie:

Canbolat Vertriebs GmbH

Gneisenaustraße 10-11

97074 Würzburg

Spiaťočnú adresu nájdete v tiráži: <https://www.arebos.de/impressum/>

Identifikačné číslo dane z predaja: DE 263752326

Súdom pre zápis do obchodného registra je Würzburg, HRB 10082

OEEZ Reg. č. DE 61617071