

Original brugsanvisning - AREBOS Convector 2000W

AREBOS

Konvektor 2000W

AR-HE-KV2000W/B



Følg alle sikkerhedsforanstaltninger i denne brugervejledning for at sikre sikker brug.

CE

Tak for din tillid til AREBOS.

Indholdsfortegnelse

1	Introduktion og sikkerhedsinstruktioner ..	3
1.1	Indledning.....	3
1.2	Forklaring af symboler og restfarer	3
1.3	Sikkerhedsinstruktioner	6
2	Leveringsomfang og oplysninger	10
3	Montage og idriftsættelse	11
4	Tjeneste.....	12
5	Fejl og funktionsfejl	15
6	Vedligeholdelse og rengøring	16
7	Transport og opbevaring	16
8	Specifikationer	17
9	Miljøvenlig bortskaffelse	19
9.1	Bortskaffelse og emballering	19
9.2	Bortskaffelse af gammelt udstyr	19
	EU-overensstemmelseserklæring	20

Tak fordi du købte vores produkt. Læs brugsanvisningen omhyggeligt, før du bruger produktet første gang. Hvis du overlader produktet til tredjepart, skal denne betjeningsvejledning også udleveres. Opbevar brugsanvisningen til fremtidig reference. Tegningerne i denne vejledning stemmer muligvis ikke overens med de fysiske genstande. Se venligst de fysiske objekter.

1 Introduktion og sikkerhedsinstruktioner

1.1 Indledning

- Denne brugsanvisning er beregnet til at gøre dig bekendt med installation, brug og vedligeholdelse af produktet. For at installere enheden sikkert og korrekt skal du læse brugsanvisningen, **før** du begynder.

1.2 Forklaring af symboler og restfarer

 **ADVARSEL!** Dette signalsymbol/ord henviser til en fare med en middel grad af risiko, som, hvis den ikke undgås, kan resultere i død eller alvorlig personskade.

 **FORSIGTIGHED!** Dette signalsymbol/ord henviser til en fare med en lav grad af risiko, som, hvis den ikke undgås, kan resultere i en mindre eller moderat personskade.

Antydning! Dette signalsymbol/ord advarer om mulig materiel skade.



 **ADVARSEL!** Læs sikkerhedsforskrifterne og instruktionerne omhyggeligt.

Manglende overholdelse af sikkerhedsadvarsler og instruktioner kan medføre elektrisk stød, brand og/eller alvorlig personskade. **Opbevar alle sikkerhedsadvarsler og instruktioner til fremtidig reference.**



 **ADVARSEL!** fra elektrisk spænding!

Tag stikket ud af stikkontakten, før apparatet arbejdes! Rør ikke ved strømstikket med fugtige eller våde hænder. Tag netledningen ud af stikkontakten ved at tage fat i den ved strømstikket.



 **ADVARSEL!** fra elektrisk spænding!

Dette symbol angiver, at der er farer for menneskers liv og sundhed på grund af elektrisk spænding.

Arbejde på elektriske komponenter må kun udføres af et autoriseret specialfirma!

 **ADVARSEL!** Fare for elektrisk stød!

Enheden må ikke komme i kontakt med vand, ellers er der risiko for elektrisk stød!

Brug ikke denne varmelegeme i vådrum!



⚠ ADVARSEL! foran en varm overflade!

Dette symbol angiver, at der er farer for menneskers liv og sundhed på grund af varme overflader.

Dele af denne enhed kan blive meget varme og forårsage forbrændinger. Vær særlig forsigtig, når børn eller andre sårbare mennesker er til stede!



⚠ ADVARSEL!

Denne enhed kan udgøre en fare, hvis den bruges forkert eller ikke til det tilsigtede formål af personer, der ikke er blevet instrueret!

Bemærk, at enheden ikke er et legetøj og ikke hører hjemme i børns hænder. Personale kvalifikationer!

Kvælning! Lad ikke emballagematerialet ligge uforsigtigt. Det kan blive et farligt legetøj for børn.

Der er risiko for brand, hvis den er sat forkert op. Anbring ikke apparatet på en brændbar overflade.

Anbring ikke apparatet på tæpper med dyb luv.

Enheden må ikke være dækket for at undgå overophedning og brandfare!



⚠ ADVARSEL! Varmelegemet må ikke dækkes for at undgå overophedning og brandfare!

Symbolet på apparatet angiver, at det ikke er tilladt at hænge genstande (f.eks. håndklæder, tøj osv.) over apparatet eller direkte foran det.



Følg vejledningen

Meddelelser med dette symbol angiver, at: at brugsanvisningen skal overholdes.



Dette produkt må ikke bortskaffes sammen med husholdningsaffald!



En CE-mærkning kan bruges til at anerkende, at et produkt overholder lovbestemmelserne i europæiske juridiske standarder og derfor kan handles inden for Det Europæiske Fællesskab.



Dette produkt er testet og certificeret af eurofins.

Symbolet "GS" står for testet sikkerhed. Produkter mærket med dette mærke overholder kravene i den tyske produktsikkerhedslov (ProdSG).

Hvad skal man gøre i en nødsituation

- Sluk for enheden.
- I nødstilfælde skal apparatet tages ud af stikkontakten: Tag netledningen ud af stikkontakten ved at røre den ved hjælp af netstikket.
- Tilslut ikke et defekt apparat til netporten igen.

Beskyttelse mod overophedning

Enheden har en sikkerhedstermostat, der aktiveres, når enheden overophedes.

- Enheden slukker derefter automatisk.
- Lamperne på vippekontakterne til opvarmningsniveauerne slukker.

Hvis sikkerhedstermostaten er aktiveret, skal du lade apparatet køle af og derefter se efter årsagen til overophedningen. Hvis problemet fortsætter, skal du kontakte kundeservice.

1.3 Sikkerhedsinstruktioner

- Din sikkerhed er vigtigst for os. Så sørg for at læse betjeningsvejledningen, **før** du installerer og bruger produktet. Hvis du er usikker på oplysningerne i denne vejledning, skal du kontakte den forhandler, hvor du købte enheden.
- Brug **IKKE produktet**, hvis du endnu ikke har læst brugsanvisningen.
- Sørg for, at du har læst brugsanvisningen grundigt og forstår indholdet, før du starter installationen.
- Instruktionerne er af hensyn til din sikkerhed.



 **ADVARSEL!** Dette apparat kan bruges af børn i alderen 8 år og derover og af personer med nedsatte fysiske, sensoriske eller mentale evner eller manglende erfaring og viden, hvis de er under opsyn eller instrueret i sikker brug af apparatet og forstår de involverede farer. Børn må ikke lege med apparatet. Rengøring og brugervedligeholdelse må ikke udføres af børn uden opsyn.

 **ADVARSEL!** Børn under 3 år bør holdes væk fra apparatet, medmindre de konstant overvåges. Børn fra 3 år og yngre end 8 år må kun tænde og slukke for apparatet, hvis de er under opsyn eller er blevet instrueret i sikker brug af apparatet og forstår de involverede farer, forudsat at: apparatet placeres eller installeres i normal brugsstilling. Børn fra 3 år og under 8 år må ikke sættes i stikkontakten, regulere apparatet, rengøre apparatet og/eller udføre vedligeholdelse af brugeren.

 **ADVARSEL!** Brug ikke apparatet i små rum, hvis der er personer i det, der ikke uafhængigt kan forlade rummet og ikke er under konstant tilsyn.

- Brug eller anbring ikke apparatet i potentielt eksplosive atmosfærer eller områder.
- Brug ikke enheden i en aggressiv atmosfære.
- Placer apparatet lodret og stabilt på en bærende overflade.
- Lad apparatet tørre efter en fugtig rengøring. Brug det ikke i våd tilstand.
- Brug eller betjen ikke apparatet med fugtige eller våde hænder.
- Udsæt ikke apparatet for en direkte vandstrøm.
- Stik aldrig genstande eller lemmer ind i apparatet.
- Tildæk ikke apparatet under brug.
- Fjern ikke sikkerhedsskilte, klistermærker eller etiketter fra apparatet. Opbevar alle sikkerhedsskilte, klistermærker og etiketter i læselig stand.
- Sid ikke på enheden.
- Enheden er ikke et legetøj. Hold børn og dyr væk. Brug kun apparatet under opsyn.
- Før hver brug skal du kontrollere enheden, dens tilbehør og forbindelsesdele for mulig skade. Brug ikke defekte apparater eller apparatdele.
- Sørg for, at alle elektriske kabler uden for apparatet er beskyttet mod skader (f.eks. af dyr). Brug aldrig apparatet i tilfælde af beskadigelse af elektriske kabler eller nettilslutningen!
- Nettilslutningen skal svare til specifikationerne i de tekniske data.
- Sæt strømstikket i en korrekt smeltet stikkontakt.
- Vælg netledningsforlængere baseret på enhedens tilsluttede belastning, kabellængde og tilsigtede brug. Rul forlængerledninger helt ud. Undgå elektrisk overbelastning.
- Før du servicerer, servicerer eller reparerer apparatet, skal du tage netledningen ud af stikkontakten ved at røre ved den ved hjælp af netstikket.
- Sluk for apparatet, og tag netledningen ud af stikkontakten, når du ikke bruger apparatet.
- Brug aldrig apparatet, hvis du bemærker skader på strømstikket eller netledningen. Hvis netledningen til dette apparat er beskadiget, skal den udskiftes af producenten eller dennes

servicecenter eller en lignende kvalificeret person for at undgå farer. Defekte netledninger udgør en alvorlig sundhedsfare!

- Under installationen skal minimumsafstandene til vægge og genstande samt opbevarings- og driftsbetingelserne overholdes i henhold til de tekniske data (kapitlet Tekniske data).
- Brug ikke apparatet i umiddelbar nærhed af gardiner, senge eller sofaer.
- Hold en sikkerhedsafstand på mindst 1 m mellem apparatets luftindtag og -udgang og alle brændbare stoffer såsom tekstiler, gardiner, senge og sofaer.
- Sørg for, at luftindtaget og -udløbet er klare.
- Sørg for, at indsugningssiden altid er fri for snavs og løse genstande.
- Anbring ikke apparatet på en brændbar overflade.
- Brug kun originale reservedele, ellers er ingen funktionel og sikker drift garanteret.
- Lad apparatet køle af inden transport og/eller vedligeholdelse.
- Brug ikke dette apparat i nærheden af badekar, brusebakker, svømmebassiner eller andre beholdere, der indeholder vand. Der er risiko for elektrisk stød!
- Stop med at bruge dette apparat, hvis det er blevet tabt eller viser synlige tegn på skade.
- Varmelegemet må ikke placeres direkte under en stikkontakt.
- For at undgå overophedning må varmelegemet ikke være dækket.
-  **FORSIGTIGHED!** Nogle dele af dette produkt kan blive meget varme og forårsage forbrændinger. Der skal udvises særlig forsigtighed, når der er børn og sårbare personer til stede.
-  **FORSIGTIGHED!** For at undgå fare på grund af utilsigtet nulstilling af termisk beskyttelsesafbryder må dette apparat ikke drives af en ekstern koblingsenhed, såsom en timer, eller tilsluttes et kredsløb, der periodisk tændes og slukkes af værktøjet.
- Læs alle instruktioner omhyggeligt inden brug.
- Sørg for, at spændingen svarer til den, der er angivet på enhedens typeskilt.
- Hold apparatet og ledningen væk fra varmekilder, skarpe genstande eller andre ting, der kan forårsage skade.
- Sørg for, at apparatet er slukket, før du slutter det til lysnettet.
- Sluk for apparatet, og tag stikket ud, når det ikke er i brug, før du rengør det eller udfører anden vedligeholdelse.
- For at afbryde apparatet fra lysnettet skal du slukke for det og derefter tage stikket ud af stikkontakten. Træk ikke i ledningen for at trække stikket ud.
- Brug ikke apparatet i områder, hvor benzin, maling eller andre brændbare væsker bruges eller opbevares.
- Brug kun indendørs.
- For at forhindre en mulig brand må luftindtag og -udtag ikke blokeres på nogen måde.
- Rør ikke ved de varme overflader.
- Indsæt ikke fremmedlegemer i ventilationsåbningerne eller udstødningsåbningerne eller lad dem komme ind, da dette kan resultere i elektrisk stød, brand eller beskadigelse af apparatet.
- Sørg altid for, at dine hænder er tørre, før du betjener eller justerer en kontakt på apparatet eller rører ved stikket og stikkontakten.
- Efterlad ikke apparatet uden opsyn, når det er i brug.
- Den mest almindelige årsag til overophedning er aflejringer af støv eller fnug i enheden. Sørg for, at dette snavs fjernes regelmæssigt ved at tage stikket ud af stikkontakten og støvsuge ventilationsåbningerne og gitterne.
- Anbring ikke varmeapparatet på tæpper eller læg ledningen under tæpper. Før kablet væk fra trafikområder, så du ikke kan snuble over det.
- Opbevar varmelegemet på et køligt, tørt sted, når det ikke er i brug, og opbevar det ikke, før det er kølet af.

- Brug ikke apparatet til at tørre tøj.
- Nedsenk ikke apparatet i væsker, og lad ikke væsker løbe ind i apparatets indre, da dette kan resultere i elektrisk stød.
- Brug ikke apparatet på en våd overflade, eller hvor det kan falde ned eller blive skubbet i vand.
- Ræk ikke ud efter en enhed, der er faldet i vandet. Sluk for strømforsyningen, og tag straks stikket ud.
- Brug kun enheden som beskrevet i denne vejledning. Enhver anden brug anbefales ikke af producenten og kan resultere i brand, elektrisk stød eller personskade.
- Brug ikke apparatet på et vindue, da regn kan forårsage elektrisk stød.
- Opbevar ikke apparatet i en kasse eller et lukket rum, før det er afkølet tilstrækkeligt.
- Brug ikke dette apparat som varmelegeme til dyr og planter.

Tilsigtet anvendelse

Enheden er kun egnet til velisolerede rum eller til lejlighedsvis brug.

Brug enheden udelukkende til opvarmning af lukkede rum i overensstemmelse med de tekniske specifikationer.

Tilsigtet anvendelse omfatter opvarmning af:

- Lejligheder
- Opbevaringsrum
- Forretningslokaler
- Byggepladser
- Containere
- Stabling

Forudsigteligt misbrug

- Anbring ikke apparatet på en våd eller oversvømmet overflade.
- Anbring ikke genstande, såsom tøj, oven på apparatet.
- Brug ikke apparatet i nærheden af benzin, opløsningsmidler, maling eller andre meget brandfarlige dampe eller i rum, hvor de opbevares.
- Brug ikke apparatet udendørs.
- Brug ikke apparatet til opvarmning af køretøjer.
- Enheden må ikke bruges i nærheden af svømmebassiner.
- Brug ikke apparatet i umiddelbar nærhed af håndvaske, badekar eller andre beholdere, der indeholder vand.
Nedsænk aldrig enheden i vand.
- Denne varmelegeme må ikke bruges i vådrum.
- Enhver anden anvendelse end den påtænkte skal anses for at være et misbrug, der med rimelighed kan forudses.
- Uautoriserede strukturelle ændringer såsom tilføjelser eller modifikationer til enheden er forbudt.

Personale kvalifikationer

Personer, der bruger dette apparat, skal:

- Vær opmærksom på de farer, der opstår, når du arbejder med elektriske apparater i et fugtigt miljø.
- have læst og forstået betjeningsvejledningen, navnlig kapitlet om sikkerhed.

Vedligeholdelsesaktiviteter, der kræver, at kabinettet åbnes, må kun udføres af specialiserede elektrikere eller AREBOS.

2 Leveringsomfang og oplysninger

Leveringens omfang

- 1 x konvektor / 2 x stativ / 4 x skrue (til stativ) / 1 x manuel



Nej.	Betegnelse
1	Luftauslass
2	Piedestal
3	Luftindtag
4	Bærehåndtag
5	Kontrolpanel

Oplysninger om enhed

- AR-HE-KV2000W / AR-HE-KV2000B konvektoren er designet til at generere varm luft til indendørs brug.
- Enhederne AR-HE-KV2000W / AR-HE-KV2000B er identiske. Den eneste forskel mellem de to enheder er farven på enhedens hus. AR-HE-KV2000W har en hvid farve, AR-HE-KV2000B har en sort farve.
- Enhederne genererer varme via et elektrisk varmeelement. Luften i nærheden af varmespolen opvarmes. Den opvarmede luft stiger opad gennem luftudløbet og kommer således ind i rummet.
- Enhederne har integrerede termostater og genererer således en konstant strøm af varm luft.
- De har også en turbofunktion, som giver mulighed for hurtigere fordeling af opvarmet luft.
- Enhederne har også timere, der kan bruges til at indstille det tidspunkt, hvor enhederne tændes og slukkes.

3 Montage og idriftsættelse

⚠ ADVARSEL! Sørg for, at der er tilstrækkelig afstand til vægge, inventar eller andet udstyr. Afstanden skal være mindst 1 m fra enhedens for- og sidevægge for at eliminere risikoen for brand.

Udpakning af enheden

- Fjern enheden og alt tilbehør fra emballagen. Kontroller, at enheden ikke har tegn på skade.
- Fjern emballagen helt fra enheden.
- Rul netledningen helt ud. Sørg for, at netledningen ikke er beskadiget, og beskadiger den ikke, når du ruller ud.
- Vælg en fast, flad og ikke-brændbar placering.
- Sæt strømstikket i en passende 220 - 240V ~ 50/60Hz stikkontakt, og sørg for, at afbryderen er indstillet til "OFF".

Forsamling

⚠ ADVARSEL! fra elektrisk spænding risiko for personskade på grund af forkert installation! Der kan være lokale eller nationale regler for samling. Vi anbefaler, at installationen udføres af en kvalificeret elektriker.

⚠ ADVARSEL! Brandfare på grund af forkert installation! Der er risiko for brand, hvis de krævede minimumsafstande ikke opretholdes. Vær fuldt opmærksom på indholdet i kapitlet Montering og idriftsættelse samt de tekniske data i kapitlet Tekniske data.

Montering af fødder

⚠ ADVARSEL! Sørg for, at de 2 fødder er monteret, før du bruger varmelegemet for at sikre tilstrækkelig afstand fra stativets overflade.

- Fjern enheden og alt tilbehør fra emballagen, og kontroller, at enheden ikke har tegn på skade.
- Vend hovedenheden på hovedet, læg den på et bord eller emballagen, og monter de to fødder med de fire skruer. Kontroller fødderne for en tæt pasform.
- Når installationen er færdig, skal du placere enheden på en solid, plan overflade og gøre den operationel.

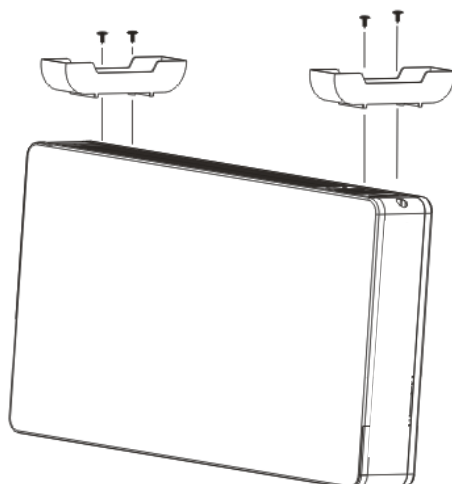



Idriftsættelse

Info: Lugt kan forekomme under den første opstart eller efter en lang periode uden brug. Når du konfigurerer enheden, skal du overholde minimumsafstandene til vægge og genstande i overensstemmelse med kapitlet Tekniske data.

Før du genstarter apparatet, skal du kontrollere netledningens tilstand. Hvis du er i tvivl om dens perfekte stand, skal du ringe til kundeservice.

- Placer apparatet lodret og stabilt.
- Undgå udløsningspunkter, når du lægger netledningen eller andre elektriske kabler, især hvis apparatet er placeret midt i rummet. Brug kabelbeskyttere.
- Sørg for, at kabelforlængere er rullet helt ud eller rullet ud.
- Sørg for, at gardiner eller andre genstande ikke hindrer luftstrømmen.
- Anbring ikke apparatet direkte under en stikkontakt.
- Sørg for, at apparatet ikke kan komme i kontakt med fugt eller vand.

Tilslutning af netledningen

- Sæt strømstikket i en korrekt smeltet stikkontakt.
- Sørg for, at netledningen er ført bag enheden. Kør aldrig netledningen foran apparatet!

4 Tjeneste

- Fjern varmeapparatet og reservedelene fra kassen, og læg det på et fast, plant gulv eller arbejdsflade.
- Før du sætter stikket i stikkontakten, skal du sørge for, at strømforsyningen i dit område svarer til den, der er angivet på apparatets typeskilt.
- Indstil hovedknappen til "Fra". Sæt netledningen i en 220-240V ~ stikkontakt, og indstil hovedafbryderen til "on".
- Tænd for apparatet ved at trykke på hovedafbryderen ON/OFF, hvorefter apparatet viser den aktuelle rumtemperatur.
- Undgå åbne døre og vinduer.

Kontrol

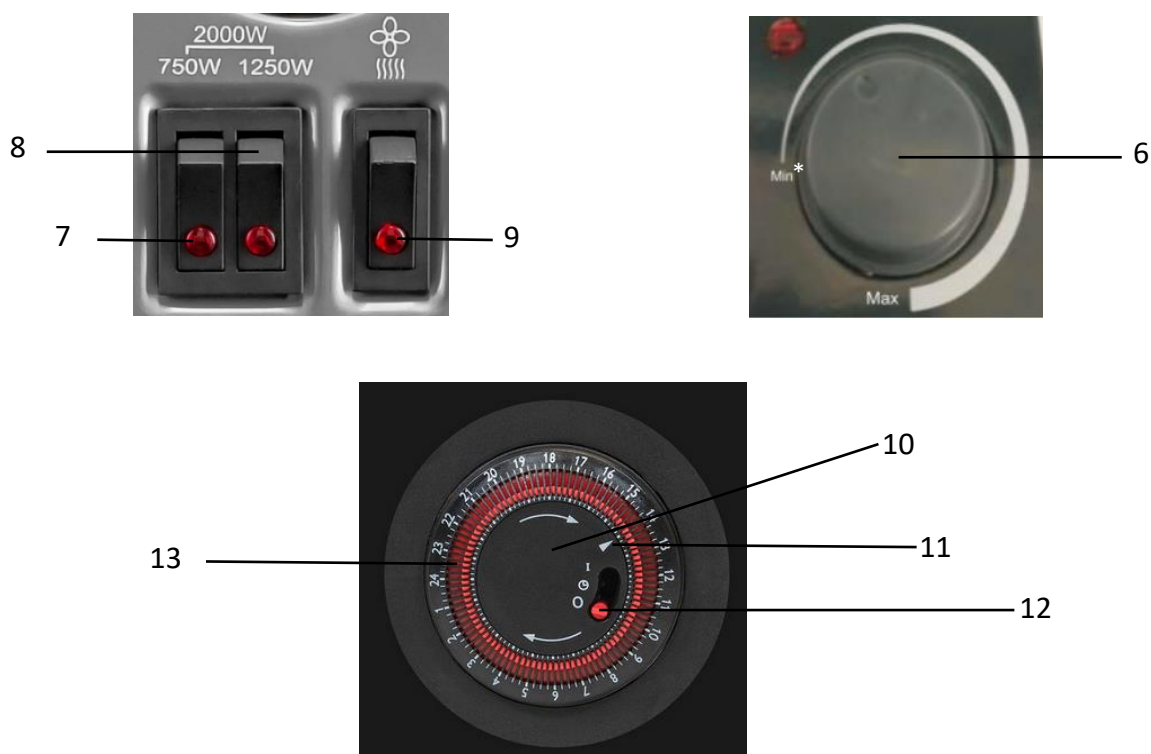

Nej.	Betegnelse
6	Termostat til drejekontakt
7	Skift kontaktens opvarmningsniveauer 750 W (med vippekontakt 8 sammen = 2000 W)
8	Skift kontaktens varmeniveauer 1250 W (med vippekontakt 7 sammen = 2000 W)
9	Vippekontakt turboblæser
10	Timer
11	Hænder timer
12	Regulator timer
13	Timer for segmenter

Tænd enheden

- Sæt stikket i en stikkontakt, der er tilstrækkeligt smeltet sammen.
- Indstil vippekontakten (7, 8) til Indstil position for den ønskede varmeeffekt. Du kan tænde en vippekontakt for effekten på 750 W (7) eller 1250 W (8) eller begge for den maksimale effekt på 2000 W.
Når rumtermostatens temperatur er indstillet over den aktuelle stuetemperatur, lyser de respektive lamper på varmeniveauerne.
- Hvis timeren er valgfri: Indstil timerknappen (12) til position I.

Indstilling af rumtermostaten

- Indstil rumtermostatens trinløse drejekontakt (6) til den ønskede temperatur.
Når rumtermostatens temperatur er indstillet over den aktuelle stuetemperatur, lyser de respektive lamper på varmeniveauerne.

Rumtermostaten regulerer automatisk rumtemperaturen:

- Når den indstillede værdi overskrides, slukker varmelegemet.
- Hvis værdien falder under den indstillede værdi, tændes varmelegemet automatisk igen.

Frost monitor funktion:

- Drej termostaten til *-mærket (sneflug). I denne position tænder rumtermostaten automatisk for opvarmningen, hvis stuetemperaturen falder til under frostbeskyttelsestemperaturen.

Tænd turboblæseren

- Sæt vippekontakten for blæseren (9) i positionen Til. Ventilatoren starter, når rumtermostaten tændes. For at fordele varm luft skal du tænde for det ønskede opvarmningsniveau. Når rumtermostatens temperatur er indstillet over den aktuelle stuetemperatur, lyser de respektive lamper på varmeniveauerne. Ved varm stuetemperatur kan du bruge enheden til distribution af kold luft

Programmering af timeren

Timeren har et 24-timers format. Du kan bruge den til at:

Indstil tidsintervaller, hvor enheden tændes.

Timeren har en tretrinskontrol (12):

- Position 0: Enheden er slukket.
- Punkt I: Kontinuerlig drift.
- Midterposition (ursymbol): Opvarmningen tændes og slukkes via den programmerede timer.

For at programmere timeren skal du gøre som følger:

- Drej timeren (10) med uret, indtil viseren (11) er indstillet til det aktuelle klokkeslæt.
- Skub segmenterne (13) udad for at se de tidsintervaller, hvor enheden skal tændes.
- Sæt knappen (12) i midterpositionen.
- Timeren er programmeret.

Info: Bemærk, at når timeren er tændt, tændes enheden og kører uden opsyn. Tag passende forholdsregler. Lad f.eks. ikke børn komme i nærheden af apparatet uden opsyn.

Nedlukning

 **Advarsel!** fra elektrisk spænding!

Rør ikke ved strømskikket med fugtige eller våde hænder.

- Indstil alle vippekontakter til positionen Fra. Lysene på vippekontakterne slukker.
- Hvis timeren er valgfri: Indstil timerknappen (12) til position 0.
- Tag netledningen ud af stikkontakten ved at tage fat i den ved strømskikket.
- Lad apparatet køle helt af.
- Rengør apparatet i henhold til kapitlet Vedligeholdelse.
- Opbevar enheden i overensstemmelse med kapitlet Opbevaring.

5 Fejl og funktionsfejl

⚠ Advarsel! fra elektrisk spænding! Aktiviteter, der kræver, at udstyret åbnes, må kun udføres af autoriserede specialiserede virksomheder eller af AREBOS.

Enheden blev testet flere gange under produktionen for at sikre, at den fungerer korrekt. Men hvis der opstår funktionsfejl, skal du kontrollere enheden nedenfor på listen.

Enheden starter ikke:

- Kontroller strømforsyningen.
- Kontroller netledningen og strømstikket for skader.
- Kontroller netværksbeskyttelsen på stedet.
- Kontroller stuetemperaturen. Rumtermostaten kan være slukket, fordi den ønskede rumtemperatur er nået.
- Rumtermostaten kan være defekt. Få en defekt rumtermostat udskiftet af en specialiseret elektriker.
- Kontroller timeren: Hvis controlleren er indstillet til 0, eller hvis det aktuelle klokkeslæt ikke er inkluderet i programmeringen, starter enheden ikke. Indstil controlleren til position I (kontinuerlig drift).
- Kontroller, om overophedningsbeskyttelsen er udløst (se kapitlet Sikkerhed).
- Vent 10 minutter, før du genstarter enheden. Hvis apparatet ikke starter, skal du få foretaget en elektrisk inspektion af et specialfirma eller AREBOS.

Blæseren kører ikke:

- Kontroller, at enheden er tændt.
- Kontroller strømforsyningen.
- Kontroller netledningen og strømstikket for skader.
- Ventilatormotoren kan være defekt. Få en defekt ventilatormotor udskiftet af en specialiseret elektriker.

Luftstrømmen reduceres:

- • Kontroller luftindtag og -udgang. Luftindtag og -udløb skal være fri. Fjern om nødvendigt snavs. Overhold minimumsafstandene til vægge og genstande i henhold til de tekniske data.

Bemærk: Vent mindst 3 minutter efter al vedligeholdelse og reparation. Først derefter tændes enheden igen.

Din enhed fungerer ikke efter kontrollerne perfekt?

Kontakt kundeservice. Tag om nødvendigt enheden til en autoriseret elektriker eller til AREBOS til reparation.

6 Vedligeholdelse og rengøring

Aktiviteter før vedligeholdelsesstart

⚠ Advarsel! fra elektrisk spænding! Rør ikke ved stikket med fugt eller våde hænder.

- Sluk for enheden.
- Tag netledningen ud af stikkontakten ved at tage fat i den ved strømstikket.
- Lad apparatet køle helt af.

⚠ Advarsel! fra elektrisk spænding! Aktiviteter, der kræver, at udstyret åbnes, må kun udføres af autoriserede specialiserede virksomheder eller af AREBOS.

Rengøring af huset

⚠ Advarsel! fra elektrisk spænding! Nedsenk aldrig enheden under vand!

Rengør etuiet med en fugtig, blød, fnugfri klud. Sørg for, at fugt ikke kommer ind i sagen. Sørg for, at ingen fugt kan komme i kontakt med elektriske komponenter. Brug ikke aggressive rengøringsmidler, såsom rengøringspray, opløsningsmidler, alkoholbaserede rengøringsmidler eller slibende rengøringsmidler til at fugte kluden.

Tør sagen tør efter rengøring.

7 Transport og opbevaring

Antydning! Hvis du opbevarer eller transporterer apparatet forkert, kan apparatet blive beskadiget. Vær opmærksom på oplysningerne om transport og opbevaring af enheden.

Transport

Enheden er udstyret med et håndtag for lettere transport.

Vær opmærksom på følgende oplysninger før hver transport:

- Sluk for enheden.
- Tag netledningen ud af stikkontakten ved at tage fat i den ved strømstikket.
- Brug ikke netledningen som træksnor.
- Lad apparatet køle tilstrækkeligt af.

Oplagring

Overhold følgende instruktioner før hver opbevaring:

- Sluk for enheden.
- Tag netledningen ud af stikkontakten ved at tage fat i den ved strømstikket.
- Lad apparatet køle tilstrækkeligt af.

Når den ikke er i brug, skal du overholde følgende opbevaringsbetingelser:

- tør og beskyttet mod frost og varme
- i opretstående stilling på et sted, der er beskyttet mod støv og direkte sollys
- Om nødvendigt beskyttet mod indtrængen af støv med et dæksel
- Anbring ikke andre enheder eller genstande på enheden for at undgå beskadigelse af enheden

8 Specifikationer

Parameter	Værdi						
Model	AR-HE-KV2000W / AR-HE-KV2000B						
Hus farve	W = hvid / B = sort						
Varmeydelse	<table> <tr> <td>Etape 1</td> <td>750 W</td> </tr> <tr> <td>Etape 2</td> <td>1250 W</td> </tr> <tr> <td>Etape 3</td> <td>2000 W</td> </tr> </table>	Etape 1	750 W	Etape 2	1250 W	Etape 3	2000 W
Etape 1	750 W						
Etape 2	1250 W						
Etape 3	2000 W						
Nettilslutning	220-240 V ~ / 50-60 Hz						
Strømforbrug	2000 W						
Nominelt strømforbrug	8.7 A						
Beskyttelse af nettet	10 A						
Kabellængde	1,5 m						
Stik type	Schuko stik CEE 7/7						
Klasse	Jeg						
Dimensioner (dybde x bredde x højde) (uden fødder) (med fødder)	100 x 600 x 360 mm 220 x 600 x 380 mm						
Mindste afstand til vægge og genstande ovenover: bag: lateral: Foran:	100 cm 100 cm 100 cm 100 cm						
Vægt	3,5 kg						

I forbindelse med produktforbedringer forbeholder vi os ret til at foretage tekniske og visuelle ændringer i artiklen.

Nødvendige oplysninger til elektriske varmeapparater i det lokale rum

Parameter	Værdi / Indikation
Model	AR-HE-KV2000W AR-HE-KV2000B
Hus farve	W = hvid / B = sort
Varme	
Nominel varmeydelse P _{nom}	2 kW
Mindste varmeydelse (retningslinje) P _{min}	1 kW
Maksimal kontinuerlig varmeydelse P _{max,c}	2 kW
Ekstra strømforbrug	
Ved nominel varmeydelse el _{max}	BRØND
Ved minimum varmeydelse el _{min}	BRØND
I standbytilstand el _{sb}	BRØND
Metode til regulering af varmforsyningen	
Manuel styring af varmforsyningen med integreret termostat	BRØND
Manuel styring af varmforsyningen med feedback af rum- og/eller udetemperaturen	BRØND
Elektronisk styring af varmforsyningen med feedback af rum- og/eller udetemperaturen	BRØND
Varmeafledning med blæserstøtte	BRØND
Type varmeydelse/rumtemperaturregulering	
ettrins varmeydelse, ingen rumtemperaturregulering	Nej
to eller flere manuelt justerbare niveauer, ingen rumtemperaturregulering	Nej
Rumtemperaturregulering med mekanisk termostat	Ja
med elektronisk rumtemperaturregulering	Nej
Elektronisk rumtemperaturstyring og klokkeslætskontrol	Ja
Elektronisk rumtemperaturstyring og styring på hverdage	Nej
Andre kontrolmuligheder	
Styring af rumtemperatur med registrering af tilstedeværelse	Nej
Rumtemperaturregulering med registrering af åbent vindue	Nej
med mulighed for fjernbetjening	Nej
med adaptiv styring af starten af opvarmningen	Nej
med driftstidsbegrænsning	Ja
med sort kuglesensor	Nej
Kontaktoplysninger	Canbolat Vertriebs GmbH, Gneisenaustraße 10-11, 97074 Würzburg, Tyskland

NA: Ikke relevant

9 Miljøvenlig bortskaffelse

 **Advarsel! om kvælning!** Emballagemateriale er farligt for børn. Lad aldrig børn lege med emballagemateriale.

9.1 Bortskaffelse og emballering

- Emballagen på din enhed er lavet af materialer, der er nødvendige for at garantere effektiv beskyttelse under transport. Disse materialer er fuldt genanvendelige, hvilket reducerer miljøpåvirkningen. Bortskaf emballagen i en skraldespand til genanvendelige materialer.

9.2 Bortskaffelse af gammelt udstyr

- Gamle apparater skal bortskaffes i overensstemmelse med direktiverne og forskrifterne for lokal bortskaffelse af affald. Kontakt din lokale administration om adressen på det nærmeste genbrugscenter, og aflever din enhed der.



Symbolet med den overstregede skraldespand på en gammel elektrisk eller elektronisk enhed betyder, at den ikke må bortskaffes sammen med husholdningsaffald efter endt levetid. Indsamlingssteder for affald af elektrisk og elektronisk udstyr er tilgængelige i dit område til gratis retur. Du kan få adresserne fra din by eller lokale regering. Du kan www.arebos.de finde ud af om andre returmogigheder oprettet af os på vores hjemmeside.



Særskilt indsamling af affald af elektrisk og elektronisk udstyr har til formål at muliggøre genbrug, genvinding eller andre former for nyttiggørelse af affald og at undgå de negative følger af bortskaffelse for miljøet og menneskers sundhed.

Vores kundeservicenummer: Tlf. **+49 (0) 931 9080 3000**

Fax: **+49 (0) 931 4523 2799** / E-mail: info@arebos.de

Kontorets adresse: Canbolat Vertriebs GmbH • Gneisenaustraße 10-11 • 97074 Würzburg

Returadressen findes i aftrykket: <https://www.arebos.de/impressum/>

Momsidentifikationsnummer: DE 263752326

Registreringsretten i handelsregistret er Würzburg, HRB 10082

WEEE Reg. nr. DE 61617071

EU-overensstemmelseserklæring



Vi, den

Canbolat Vertriebsgesellschaft mbH
Gneisenaustraße 10-11
97074 Würzburg, Tyskland

erklærer på eget ansvar, at følgende produkt:

Mærke

AREBOS

Produkt

Konvektor 2000W

Produktmodel
Artikel

AR-HE-KV2000W / AR-HE-KV2000B
4252023107358 / 4252023107365

er udviklet, designet og fremstillet
i overensstemmelse med kravene i
de europæiske direktiver:

2014/30/EU
2014/35/EU
2011/65/EU / 2015/863/EU
2009/125/EF

Genstanden for den ovenfor beskrevne erklæring er i overensstemmelse med den relevante harmoniseringslovgivning i Den Europæiske Union.

Vurderingen er baseret på følgende
anvendte harmoniserede
standarder:

EN 55014-1:2017
EN 55014-2:2015
DA 61000-3-2:2019
EN 61000-3-3:2013+A1:2019
EN 60335-2-30:2009+A11:2012
EN 60335-1:2012+A11:2014+A13:2017+A1:2019+A14:2019+A2:2019
DA 62233:2008

Andre anvendte tekniske
standarder og specifikationer:

Forordning (EU) 2015/1188

Sted og dato for udstillingen:

Würzburg, den 12.07.2022

Underskrift:

Dipl.-Inform. (Univ.) Korhan Canbolat, administrerende direktør

Hvis enheden ændres uden vores samtykke, mister denne overensstemmelseserklæring sin gyldighed.