

Originálny návod na použitie – AREBOS Konvektor 2000W

# AREBOS

## Konvektor 2000W

AR-HE-KV2000W/B



Dodržujte všetky bezpečnostné opatrenia uvedené v tejto používateľskej príručke, aby ste zaistili bezpečné používanie.

CE

Ďakujeme za dôveru spoločnosti AREBOS.

# Obsah

<b>1 Úvod a bezpečnostné pokyny .....</b>	<b>3</b>
1.1 Úvod do problematiky.....	3
1.2 Vysvetlenie symbolov a reziduálnych nebezpečenstiev .....	3
1.3 Bezpečnostné pokyny.....	6
<b>2 Rozsah dodávky a informácie .....</b>	<b>10</b>
<b>3 Montáž a uvedenie do prevádzky .....</b>	<b>11</b>
<b>4 Služba .....</b>	<b>12</b>
<b>5 Chyby a poruchy .....</b>	<b>15</b>
<b>6 Údržba a čistenie .....</b>	<b>16</b>
<b>7 Preprava a skladovanie.....</b>	<b>16</b>
<b>8 Špecifikácie.....</b>	<b>17</b>
<b>9 Ekologická likvidácia .....</b>	<b>19</b>
9.1 Likvidácia a balenie .....	19
9.2 Likvidácia starých zariadení .....	19
<b>EÚ vyhlásenie o zhode .....</b>	<b>20</b>

Ďakujeme, že ste si kúpili náš produkt. Pred prvým použitím produktu si pozorne prečítajte návod na obsluhu. Ak necháte výrobok tretím stranám, musí byť odovzdaný aj tento návod na obsluhu. Uschovajte si návod na použitie pre budúce použitie. Výkresy v tejto príručke sa nemusia zhodovať s fyzickými objektmi. Pozrite si fyzické objekty.

# 1 Úvod a bezpečnostné pokyny

## 1.1 Úvod do problematiky

- Cieľom tohto návodu na použitie je oboznámiť vás s inštaláciou, používaním a údržbou produktu. Ak chcete zariadenie nainštalovať bezpečne a správne, pred spustením si prečítajte návod na použitie.

## 1.2 Vysvetlenie symbolov a reziduálnych nebezpečenstiev

 **VAROVANIE!** Tento výstražný symbol/slovo sa vzťahuje na nebezpečenstvo so stredným stupňom rizika, ktoré, ak sa mu nezabráni, môže mať za následok smrť alebo vážne zranenie.

 **OPATRNOŠŤ!** Tento výstražný symbol/slovo sa vzťahuje na nebezpečenstvo s nízkym stupňom rizika, ktoré, ak sa mu nezabráni, môže mať za následok menšie alebo stredne ťažké zranenie.

**Rada!** Tento signálny symbol/slovo varuje pred možným poškodením majetku.



 **VAROVANIE!** Pozorne si prečítajte bezpečnostné pravidlá a pokyny.

Nedodržanie bezpečnostných varovaní a pokynov môže mať za následok úraz elektrickým prúdom, požiar a/alebo vážne zranenie. **Uschovajte si všetky bezpečnostné upozornenia a pokyny pre budúce použitie.**



 **VAROVANIE!** z elektrického napätia!

Pred akoukoľvek prácou na spotrebiči odstráňte sieťovú zástrčku zo sieťovej zásuvky! Nedotýkajte sa napájacej zástrčky vlhkými ani mokrymi rukami. Odpojte napájací kábel z elektrickej zásuvky tak, že ho uchopíte za sieťovú zástrčku.



 **VAROVANIE!** z elektrického napätia!

Tento symbol označuje, že v dôsledku elektrického napätia existuje nebezpečenstvo pre život a zdravie osôb.

Práce na elektrických komponentoch môže vykonávať iba autorizovaná odborná firma!

 **VAROVANIE!** Nebezpečenstvo úrazu elektrickým prúdom!

Zariadenie nesmie prísť do styku s vodou, inak hrozí nebezpečenstvo úrazu elektrickým prúdom!

Nepoužívajte tento ohrievač vo vlhkých miestnostiach!



**⚠ VAROVANIE!** pred horúcim povrchom!

Tento symbol označuje, že v dôsledku horúcich povrchov existuje nebezpečenstvo pre život a zdravie ľudí.

Časti tohto zariadenia sa môžu veľmi zahriať a spôsobiť popáleniny. Buďte obzvlášť opatrní, keď sú prítomné deti alebo iné zraniteľné osoby!



**⚠ VAROVANIE!**

Toto zariadenie môže predstavovať nebezpečenstvo, ak sa používa nesprávne alebo nie tak, ako to predpokladali osoby, ktoré neboli poučené! Upozorňujeme, že zariadenie nie je hračka a nepatrí do detských rúk. Kvalifikácia personálu!

**Udusenía!** Obalový materiál nenechávajte neopatrne ležať. Mohla by sa stať nebezpečnou hračkou pre deti.

Pri nesprávnom nastavení hrozí riziko požiaru. Neumiestňujte prístroj na horľavý povrch.

Neumiestňujte prístroj na koberce s hlbokým vlasom.

Zariadenie nesmie byť zakryté, aby sa zabránilo prehriatiu a nebezpečenstvu požiaru!



**⚠ VAROVANIE!** Ohrievač nesmie byť zakrytý, aby sa zabránilo prehriatiu a nebezpečenstvu požiaru!

Symbol na spotrebiči označuje, že nie je dovolené vešať predmety (napr. uteráky, oblečenie atď.) nad spotrebič alebo priamo pred ním.



Postupujte podľa pokynov

Oznámenia označené týmto symbolom označujú, že že sa musí dodržiavať návod na obsluhu.



Tento výrobok sa nesmie likvidovať spolu s domovým odpadom!



Označenie CE sa môže použiť na uznanie toho, že výrobok spĺňa právne ustanovenia európskych právnych noriem, a preto sa s ním môže obchodovať v rámci Európskeho spoločenstva.



Tento produkt bol testovaný a certifikovaný spoločnosťou eurofins. Symbol "GS" znamená testovanú bezpečnosť. Výrobky označené touto značkou spĺňajú požiadavky nemeckého zákona o bezpečnosti výrobkov (ProdSG).

### **Čo robiť v prípade núdze**

- Vypnite zariadenie.
- V prípade núdze odpojte spotrebič od sieťového zdroja: Odpojte sieťový kábel zo sieťovej zásuvky tak, že sa ho dotknete sieťovou zástrčkou.
- Chybný spotrebič znova nepripájajte k sieťovému portu.

### **Ochrana proti prehriatiu**

Zariadenie má bezpečnostný termostat, ktorý sa aktivuje pri prehriatí zariadenia.

- Zariadenie sa potom automaticky vypne.
- Kontrolky na prepínačoch pre úrovne vykurovania zhasnú.

Ak je aktivovaný bezpečnostný termostat, nechajte spotrebič vychladnúť a potom vyhľadajte príčinu prehriatia. Ak problém pretrváva, obráťte sa na zákaznícky servis.

### 1.3 Bezpečnostné pokyny

- Vaša bezpečnosť je pre nás najdôležitejšia. Pred inštaláciou a používaním produktu si preto prečítajte návod na obsluhu. Ak si nie ste istí niektorými informáciami v tejto príručke, obráťte sa na predajcu, od ktorého ste zariadenie zakúpili.
- **NEPOUŽÍVAJTE produkt**, ak ste si ešte neprečítali návod na obsluhu.
- Pred začatím inštalácie sa uistite, že ste si dôkladne prečítali návod na obsluhu a porozumeli jeho obsahu.
- Pokyny sú v záujme vašej bezpečnosti.

**⚠ VAROVANIE!** Tento spotrebič môžu používať deti vo veku 8 rokov a viac a osoby so zníženými fyzickými, zmyslovými alebo duševnými schopnosťami alebo s nedostatkom skúseností a znalostí, ak boli pod dohľadom alebo dostali pokyny týkajúce sa bezpečného používania spotrebiča a chápu súvisiace riziká.

Deti sa nesmú hrať so spotrebičom. Čistenie a údržbu používateľa nesmú vykonávať deti bez dozoru.



**⚠ VAROVANIE!** Deti mladšie ako 3 roky by sa mali držať ďalej od spotrebiča, pokiaľ nie sú neustále monitorované. Deti od 3 rokov a mladšie ako 8 rokov môžu spotrebič zapínať a vypínať iba vtedy, ak sú pod dohľadom alebo boli poučené o bezpečnom používaní spotrebiča a rozumejú súvisiacim nebezpečenstvám za predpokladu, že:

či je spotrebič umiestnený alebo inštalovaný vo svojej normálnej polohe používania.

Deti od 3 rokov a mladšie ako 8 rokov sa nesmú zapájať do zásuvky, regulovať spotrebič, čistiť spotrebič a / alebo vykonávať údržbu používateľom.

**⚠ VAROVANIE!** Nepoužívajte prístroj v malých miestnostiach, ak sú v ňom ľudia, ktorí nemôžu samostatne opustiť miestnosť a nie sú pod neustálym dohľadom.

- Nepoužívajte ani neumiestňujte prístroj do potenciálne výbušnej atmosféry alebo priestorov.
- Nepoužívajte zariadenie v agresívnom prostredí.
- Umiestnite spotrebič vo zvislej polohe a stabilne na nosnú plochu.
- Po vlhkom čistení nechajte spotrebič vyschnúť. Nepoužívajte ho vo vlhkom stave.
- Nepoužívajte ani neobsluhujte prístroj vlhkými alebo mokrými rukami.
- Nevystavujte prístroj priamemu prúdu vody.
- Do prístroja nikdy nekladajte predmety ani končatiny.
- Počas prevádzky nezakrývajte prístroj.
- Zo spotrebiča neodstraňujte žiadne bezpečnostné značky, nálepky ani štítky. Všetky bezpečnostné značky, nálepky a štítky uchovávajte v čitateľnom stave.
- Neseďte na zariadení.
- Zariadenie nie je hračka. Udržujte deti a zvieratá preč. Spotrebič používajte iba pod dohľadom.
- Pred každým použitím skontrolujte zariadenie, jeho príslušenstvo a spojovacie časti, či nie sú poškodené. Nepoužívajte chybné spotrebiče alebo časti spotrebičov.
- Uistite sa, že všetky elektrické káble mimo spotrebiča sú chránené pred poškodením (napr. zvieratami). Nikdy nepoužívajte prístroj v prípade poškodenia elektrických káblov alebo sieťovej prípojky!
- Sieťové pripojenie musí vyhovovať špecifikáciám v technických údajoch.
- Zapojte napájaciu zástrčku do správne zatavenej elektrickej zásuvky.
- Vyberte predĺženia napájacieho kábla na základe záťaže pripojeného zariadenia, dĺžky kábla a zamýšľaného použitia. Úplne rozťahnite predĺžovacie káble. Zabráňte elektrickému preťaženiu.
- Pred servisom, servisom alebo opravou spotrebiča odpojte napájací kábel zo sieťovej zásuvky tak, že sa ho dotknete sieťovou zástrčkou.

- Keď spotrebič nepoužívate, vypnite ho a vytiahnite napájací kábel zo sieťovej zásuvky.
- Nikdy nepoužívajte prístroj, ak spozorujete akékoľvek poškodenie napájacej zástrčky alebo napájacieho kábla. Ak je napájací kábel tohto spotrebiča poškodený, musí ho vymeniť výrobca alebo jeho servisné stredisko alebo podobne kvalifikovaná osoba, aby sa predišlo nebezpečenstvu. Chybné napájacie káble predstavujú vážne zdravotné riziko!
- Počas inštalácie dodržiavajte minimálne vzdialenosti stien a predmetov, ako aj skladovacie a prevádzkové podmienky podľa technických údajov (kapitola Technické údaje).
- Nepoužívajte prístroj v bezprostrednej blízkosti záclon, postelí alebo pohoviek.
- Dodržiavajte bezpečnú vzdialenosť najmenej 1 m medzi vstupom a výstupom vzduchu spotrebiča a všetkými horľavými látkami, ako sú textílie, záclony, posteľe a pohovky.
- Uistite sa, že prívod a výstup vzduchu sú voľné.
- Uistite sa, že na sacej strane sú vždy nečistoty a voľné predmety.
- Neumiestňujte prístroj na horľavý povrch.
- Používajte iba originálne náhradné diely, inak nie je zaručená funkčná a bezpečná prevádzka.
- Pred prepravou a/alebo údržbou nechajte spotrebič vychladnúť.
- Nepoužívajte tento prístroj v blízkosti vaní, sprchových vaničiek, bazénov alebo iných nádob, ktoré obsahujú vodu. Hrozí riziko úrazu elektrickým prúdom!
- Prestaňte používať tento spotrebič, ak spadol alebo vykazuje viditeľné známky poškodenia.
- Ohrievač nesmie byť umiestnený priamo pod elektrickou zásuvkou.
- Aby sa zabránilo prehriatiu, nesmie byť ohrievač zakrytý.
-  **OPATRNOŠŤ!** Niektoré časti tohto produktu sa môžu veľmi zahriať a spôsobiť popáleniny. Osobitná pozornosť by sa mala venovať prítomnosti detí a zraniteľných osôb.
-  **OPATRNOŠŤ!** Aby sa zabránilo nebezpečenstvu spôsobenému náhodným resetovaním spínača tepelnej ochrany, toto zariadenie nesmie byť napájané externým spínacím zariadením, ako je časovač, ani pripojené k obvodu, ktorý sa pravidelne zapína a vypína pomocou.
- Pred použitím si pozorne prečítajte všetky pokyny.
- Uistite sa, že napätie sa zhoduje s napätím uvedeným na výkonovom štítku zariadenia.
- Prístroj a kábel uchovávajte mimo zdrojov tepla, ostrých predmetov alebo iných vecí, ktoré by mohli spôsobiť poškodenie.
- Pred pripojením k elektrickej sieti sa uistite, že je spotrebič vypnutý.
- Pred čistením alebo inou údržbou vypnite spotrebič a odpojte ho, keď ho nepoužívate.
- Ak chcete spotrebič odpojiť od elektrickej siete, vypnite ho a potom ho odpojte zo zásuvky. Nevytahujte kábel, aby ste vytiahli zástrčku.
- Nepoužívajte prístroj v priestoroch, kde sa používa alebo skladuje benzín, farba alebo iné horľavé kvapaliny.
- Používajte iba v interiéri.
- Aby sa zabránilo možnému požiaru, nesmú byť vstupy a výstupy vzduchu žiadnym spôsobom zablokované.
- Nedotýkajte sa horúcich povrchov.
- Do vetracích otvorov alebo výfukových otvorov nekladajte cudzie predmety ani ich nenechajte vstúpiť, pretože by to mohlo mať za následok úraz elektrickým prúdom, požiar alebo poškodenie spotrebiča.
- Pred obsluhou alebo nastavením spínača na spotrebiči alebo dotykom zástrčky a zásuvky sa vždy uistite, že máte suché ruky.
- Nenechávajte spotrebič bez dozoru, keď je v prevádzke.
- Najčastejšou príčinou prehriatia sú usadeniny prachu alebo vlákien v zariadení. Zabezpečte, aby sa tieto nečistoty pravidelne odstraňovali odpojením spotrebiča a vysávaním vetracích otvorov a mriežok.
- Neumiestňujte ohrievač na koberce ani nekladte kábel pod koberce. Kábel odtiahnite ďalej od

- oblastí premávky, aby ste o neho nemohli zakopnúť.
- Keď ohrievač nepoužívate, skladujte ho na chladnom a suchom mieste a neskladujte ho, kým nevychladne.
  - Nepoužívajte prístroj na sušenie oblečenia.
  - Neponárajte prístroj do kvapalín ani nedovoľte, aby tekutiny stekali do vnútra spotrebiča, pretože by to mohlo mať za následok zásah elektrickým prúdom.
  - Nepoužívajte prístroj na mokrom povrchu alebo tam, kde by mohol spadnúť alebo byť tlačný do vody.
  - Nesiahajte po zariadení, ktoré spadlo do vody. Vypnite zdroj napájania a okamžite ho odpojte.
  - Zariadenie používajte iba podľa popisu v tejto príručke. Akékoľvek iné použitie výrobca neodporúča a môže viesť k požiaru, úrazu elektrickým prúdom alebo zraneniu.
  - Nepoužívajte prístroj na okne, pretože dážď môže spôsobiť zásah elektrickým prúdom.
  - Neskladujte prístroj v prepravke alebo uzavretom priestore, kým dostatočne nevychladne.
  - Nepoužívajte tento spotrebič ako ohrievač pre zvieratá a rastliny.



### **Zamýšľané použitie**

Zariadenie je vhodné len do dobre izolovaných miestností alebo na príležitostné použitie. Zariadenie používajte výlučne na vykurovanie uzavretých priestorov v súlade s technickými špecifikáciami.

Zamýšľané použitie zahŕňa ohrev:

- Byty
- Skladovacie priestory
- Obchodné priestory
- Priestory staveniska
- Kontajnery
- Stohovanie

### **Predvídateľné zneužitie**

- Neumiestňujte prístroj na mokrý alebo zaplavený povrch.
- Na spotrebič neumiestňujte predmety, napríklad oblečenie.
- Nepoužívajte prístroj v blízkosti benzínu, rozpúšťadiel, farieb alebo iných vysoko horľavých pár alebo v miestnostiach, kde sú skladované.
- Nepoužívajte prístroj vonku.
- Nepoužívajte prístroj na vykurovanie vozidiel.
- Jednotka sa nesmie používať v blízkosti bazénov.
- Nepoužívajte prístroj v bezprostrednej blízkosti umývadiel, vaní alebo iných nádob, ktoré obsahujú vodu.  
Nikdy neponárajte prístroj do vody.
- Tento ohrievač sa nesmie používať vo vlhkých miestnostiach.
- Akékoľvek iné ako zamýšľané použitie sa považuje za racionálne predvídateľné zneužitie.
- Neoprávnené štrukturálne zmeny, ako sú doplnky alebo modifikácie zariadenia, sú zakázané.

### **Kvalifikácia personálu**

Osoby používajúce toto zariadenie musia:

- Buďte si vedomí nebezpečenstiev, ktoré vznikajú pri práci s elektrickými spotrebičmi vo vlhkom prostredí.
- prečítať si návod na obsluhu a porozumieť mu, najmä časti týkajúcej sa bezpečnosti.

Údržbové činnosti, ktoré vyžadujú otvorenie krytu, môžu vykonávať iba špecializovaní elektrikári alebo AREBOS.

## 2 Rozsah dodávky a informácie

### Rozsah dodávky

- 1 x konvektor / 2 x stojan / 4 x skrutka (na stojan) / 1 x manuál



Nie.	Označenie
1	Luftauslass
2	Piedestál
3	Nasávanie vzduchu
4	Rukoväť na prenášanie
5	Ovládací panel

### Informácie o zariadení

- Konvektor AR-HE-KV2000W / AR-HE-KV2000B je určený na generovanie teplého vzduchu pre vnútorné použitie.
- Zariadenia AR-HE-KV2000W / AR-HE-KV2000B sú identické. Jediným rozdielom medzi týmito dvoma zariadeniami je farba krytu zariadenia. AR-HE-KV2000W má bielu farbu, AR-HE-KV2000B má čiernu farbu.
- Zariadenia generujú teplo prostredníctvom elektrického vykurovacieho telesa. Vzduch v blízkosti vykurovacej špirály sa zahrieva. Ohriaty vzduch stúpa smerom nahor cez výstup vzduchu a vstupuje tak do miestnosti.
- Jednotky majú integrované termostaty a tým vytvárajú konštantný prúd teplého vzduchu.
- Majú tiež funkciu turbo, ktorá umožňuje rýchlejšiu distribúciu ohriateho vzduchu.
- Zariadenia majú tiež časovače, ktoré možno použiť na nastavenie času, kedy sú zariadenia zapnuté a vypnuté.

## 3 Montáž a uvedenie do prevádzky

**⚠ VAROVANIE!** Uistite sa, že je dostatočná vzdialenosť od stien, príslušenstva alebo iného vybavenia. Vzdialenosť musí byť najmenej 1 m od prednej a bočnej steny zariadenia, aby sa vylúčilo riziko požiaru.

### Rozbalenie zariadenia

- Vyberte zariadenie a všetko príslušenstvo z obalu. Skontrolujte, či zariadenie nevykazuje žiadne známky poškodenia.
- Úplne odstráňte obal zo zariadenia.
- Úplne odviňte napájací kábel. Uistite sa, že napájací kábel nie je poškodený, a nepoškodzuje ho pri odvíjaní.
- Vyberte si pevné, ploché a nehorľavé miesto.
- Zapojte napájaciu zástrčku do vhodnej zásuvky 220 - 240V ~ 50/60Hz a uistite sa, že je vypínač napájania nastavený na "OFF".

### Zhromaždenie

**⚠ VAROVANIE!** z nebezpečenstva úrazu elektrickým napätím v dôsledku nesprávnej inštalácie! Môžu existovať miestne alebo celoštátne predpisy týkajúce sa zhromažďovania. Odporúčame, aby inštaláciu vykonal kvalifikovaný elektrikár.

**⚠ VAROVANIE!** Nebezpečenstvo požiaru v dôsledku nesprávnej inštalácie! Pri nedodržaní požadovaných minimálnych vzdialeností hrozí nebezpečenstvo požiaru. Venujte prosím plnú pozornosť obsahu kapitoly Montáž a uvedenie do prevádzky, ako aj technickým údajom v kapitole Technické údaje.

### Montážne nožičky

**⚠ VAROVANIE!** Pred použitím ohrievača sa uistite, že sú namontované 2 nohy, aby ste zabezpečili dostatočnú vzdialenosť od povrchu stojana.

- Vyberte zariadenie a všetko príslušenstvo z obalu a skontrolujte, či zariadenie nevykazuje žiadne známky poškodenia.
- Otočte hlavnú jednotku hore dnom, položte ju na stôl alebo baliacu škatuľu a namontujte obe nohy pomocou štyroch skrutiek. Skontrolujte, či chodidlá pevne nesedia.
- Po dokončení inštalácie umiestnite zariadenie na pevný, rovný povrch a uveďte ho do prevádzky.

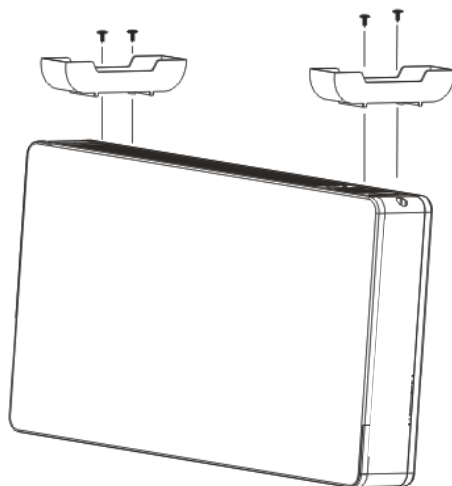

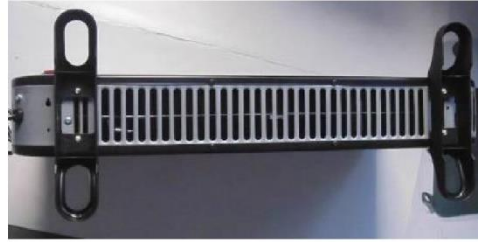

### **Uvedenie**

**Info:** Zápach sa môže vyskytnúť počas prvého uvedenia do prevádzky alebo po dlhšej dobe nepoužívania. Pri nastavovaní zariadenia dodržiavajte minimálne vzdialenosti stien a predmetov v súlade s kapitolou Technické parametre.

Pred reštartovaním spotrebiča skontrolujte stav napájacieho kábla. Ak máte akékoľvek pochybnosti o jeho perfektnom stave, zavolajte zákaznícky servis.

- Umiestnite prístroj vo zvislej polohe a stabilne.
- Pri ukladaní napájacieho kábla alebo iných elektrických káblov sa vyhnite zakopnutiu, najmä ak je spotrebič umiestnený v strede miestnosti. Používajte chrániče káblov.
- Uistite sa, že predĺženia káblov sú úplne odvinuté alebo rozvinuté.
- Uistite sa, že záclony alebo iné predmety nebránia prúdeniu vzduchu.
- Neumiestňujte prístroj priamo pod sieťovú zásuvku.
- Uistite sa, že spotrebič nemôže prísť do kontaktu s vlhkosťou alebo vodou.

### **Pripojenie napájacieho kábla**

- Zapojte napájaciu zástrčku do správne zatavenej elektrickej zásuvky.
- Skontrolujte, či je napájací kábel vedený za zariadením. Nikdy nespúšťajte napájací kábel pred spotrebičom!

## **4 Služba**

- Vyberte ohrievač a náhradné diely z krabice a umiestnite ich na pevnú, rovnú podlahu alebo pracovnú plochu.
- Pred zasunutím zástrčky do zásuvky sa uistite, že sa napájací zdroj vo vašej oblasti zhoduje s napájacím zdrojom uvedeným na výkonovom štítku spotrebiča.
- Nastavte hlavné tlačidlo na "Vypnuté". Zapojte napájací kábel do zásuvky 220-240V ~ AC a hlavný vypínač nastavte na "zapnuté".
- Zapnite spotrebič stlačením hlavného vypínača ON/OFF, spotrebič zobrazí aktuálnu izbovú teplotu.
- Vyhnite sa otvoreným dverám a oknám.

## Ovládacie prvky

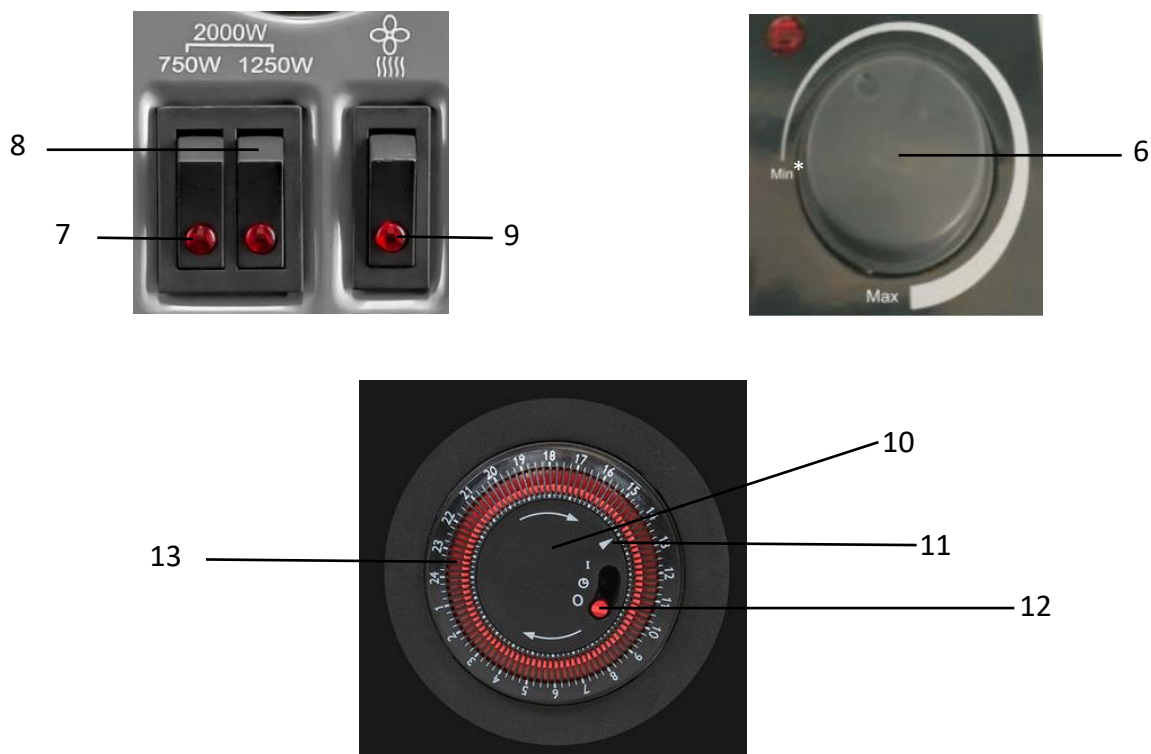

Nie.	Označenie
6	Rotačný spínací izbový termostat
7	Prepínač úrovne vykurovania 750 W (s prepínačom 8 spolu = 2000 W)
8	Prepínač úrovne vykurovania 1250 W (s prepínačom 7 spolu = 2000 W)
9	Prepínač turbodúchadla
10	Časovač
11	Časovač rúk
12	Regulátor časovača
13	Časovač segmentov

### Zapnite zariadenie

- Zástrčku zapojte do dostatočne zatavenej zásuvky.
- Prepínač (7, 8) nastavte do polohy Set pre požadovaný vykurovací výkon. Môžete zapnúť jeden prepínač pre výkon 750 W (7) alebo 1250 W (8), alebo oba pre maximálny výkon 2000 W. Keď je teplota izbového termostatu nastavená nad aktuálnu izbovú teplotu, rozsvietia sa príslušné lampy úrovne vykurovania.
- Ak je časovač voliteľný: Nastavte gombík časovača (12) do polohy I.

### Nastavenie izbového termostatu

- Nastavte plynule variabilný otočný spínač (6) izbového termostatu na požadovanú teplotu. Keď je teplota izbového termostatu nastavená nad aktuálnu izbovú teplotu, rozsvietia sa príslušné lampy úrovne vykurovania.

Izbový termostat automaticky reguluje teplotu v miestnosti:

- Po prekročení nastavenej hodnoty sa ohrievač vypne.
- Ak hodnota klesne pod nastavenú hodnotu, ohrievač sa znova automaticky zapne.

Funkcia monitorovania mrazu:

- Otočte termostat na značku \* (snehová vločka). V tejto polohe izbový termostat automaticky zapne kúrenie, ak teplota v miestnosti klesne pod teplotu ochrany pred mrazom.

### **Zapnite turbodúchadlo**

- Prepnite prepínač pre dúchadlo (9) do polohy Zapnuté.  
Ventilátor sa spustí, keď je izbový termostat zapnutý.  
Ak chcete distribuovať teplý vzduch, zapnite požadovanú úroveň vykurovania.  
Keď je teplota izbového termostatu nastavená nad aktuálnu izbovú teplotu, rozsvietia sa príslušné lampy úrovne vykurovania.  
Pri teplej izbovej teplote môžete zariadenie použiť na distribúciu studeného vzduchu

### **Programovanie časovača**

Časovač má 24-hodinový formát. Môžete ho použiť na:

Nastavte časové intervaly, v ktorých sa zariadenie zapína.

Časovač má trojstupňový ovládač (12):

- Pozícia 0: Zariadenie je vypnuté.
- Položka I: Nepretržitá prevádzka.
- Stredná poloha (symbol hodín): Kúrenie sa zapína a vypína pomocou naprogramovaného časovača.

Pri programovaní časovača postupujte nasledovne:

- Otáčajte časovačom (10) v smere hodinových ručičiek, kým ručička (11) nenastaví na aktuálny čas.
- Posuňte segmenty (13) smerom von pre časové intervaly, v ktorých sa má zariadenie zapnúť.
- Nastavte gombík (12) do strednej polohy.
- Časovač je naprogramovaný.

**Info: Upozorňujeme**, že keď je časovač zapnutý, zariadenie sa zapne a beží bez dozoru. Prijmite vhodné preventívne opatrenia. Napríklad nedovoľte deťom v blízkosti spotrebiča bez dozoru.

### **Vyradovanie**

 **Varovanie!** z elektrického napätia!

Nedotýkajte sa napájacej zástrčky vlhkými ani mokrými rukami.

- Nastavte všetky prepínače do polohy Vypnuté. Kontrolky na prepínačoch zhasnú.
- Ak je časovač voliteľný: Nastavte gombík časovača (12) do polohy 0.
- Odpojte napájací kábel z elektrickej zásuvky tak, že ho uchopíte za sieťovú zástrčku.
- Nechajte spotrebič úplne vychladnúť.
- Vyčistite spotrebič podľa kapitoly Údržba.
- Zariadenie skladujte v súlade s kapitolou Skladovanie.

## 5 Chyby a poruchy

**⚠ Varovanie! z elektrického napätia! Činnosti, ktoré vyžadujú otvorenie zariadenia, môžu vykonávať len autorizované špecializované spoločnosti alebo spoločnosť AREBOS.**

Zariadenie bolo počas výroby niekoľkokrát testované, aby sa zabezpečilo jeho správne fungovanie. Ak sa však vyskytnú poruchy, skontrolujte zariadenie uvedené nižšie.

### Zariadenie sa nespustí:

- Skontrolujte zdroj napájania.
- Skontrolujte, či nie sú poškodené napájací kábel a sieťová zástrčka.
- Skontrolujte lokálnu ochranu siete.
- Skontrolujte izbovú teplotu. Izbový termostat sa mohol vypnúť, pretože bola dosiahnutá požadovaná teplota v miestnosti.
- Izbový termostat môže byť chybný. Nechajte chybný izbový termostat vymeniť špecializovaným elektrikárom.
- Skontrolujte časovač: Ak je ovládač nastavený na 0 alebo ak programovanie nezahŕňa aktuálny čas, zariadenie sa nespustí. Nastavte ovládač do polohy I (nepretržitá prevádzka).
- Skontrolujte, či sa nevypla ochrana proti prehriatiu (pozri kapitolu Bezpečnosť).
- Pred reštartovaním zariadenia počkajte 10 minút. Ak sa spotrebič nespustí, nechajte vykonať elektrickú kontrolu špecializovanou firmou alebo AREBOS.

### Dúchadlo nie je v prevádzke:

- Skontrolujte, či je zariadenie zapnuté.
- Skontrolujte zdroj napájania.
- Skontrolujte, či nie sú poškodené napájací kábel a sieťová zástrčka.
- Motor ventilátora môže byť chybný. Nechajte chybný motor ventilátora vymeniť za špecializovaného elektrikára.

### Prietok vzduchu je znížený:

- Skontrolujte prívod a výstup vzduchu. Prívod a výstup vzduchu musí byť voľný. V prípade potreby odstráňte nečistoty. Dodržujte minimálne vzdialenosti od stien a predmetov podľa technických údajov.

**Poznámka:** Po všetkej údržbe a opravách počkajte aspoň 3 minúty. Až potom zariadenie znova zapnite.

### Vaše zariadenie po kontrolách nefunguje dokonale?

Kontaktujte zákaznícky servis. V prípade potreby odneste zariadenie k autorizovanému elektrikárovi alebo k spoločnosti AREBOS na opravu.

## 6 Údržba a čistenie

### Činnosti pred začiatkom údržby

**⚠ Varovanie!** z elektrického napätia! Nedotýkajte sa sieťovej zástrčky vlhkou alebo mokré ruky.

- Vypnite zariadenie.
- Odpojte napájací kábel z elektrickej zásuvky tak, že ho uchopíte za sieťovú zástrčku.
- Nechajte spotrebič úplne vychladnúť.

**⚠ Varovanie!** z elektrického napätia! Činnosti, ktoré vyžadujú otvorenie zariadenia, môžu vykonávať len autorizované špecializované spoločnosti alebo spoločnosť AREBOS.

### Čistenie krytu

**⚠ Varovanie!** z elektrického napätia! Nikdy neponárajte zariadenie pod vodu!

Puzdro vyčistite vlhkou, mäkkou handričkou, ktorá nezanecháva vlákna. Uistite sa, že do puzdra nevnikne vlhkosť. Uistite sa, že žiadna vlhkosť nemôže prísť do styku s elektrickými komponentmi. Na navlhčenie handričky nepoužívajte drsné čistiace prostriedky, ako sú čistiace spreje, rozpúšťadlá, čistiace prostriedky na báze alkoholu alebo abrazívne čistiace prostriedky.

Po vyčistení puzdro utrite dosucha.

## 7 Preprava a skladovanie

**Rada!** Ak spotrebič skladujete alebo prepravujete nesprávne, môže sa poškodiť. Venujte pozornosť informáciám o preprave a skladovaní zariadenia.

### Doprava

Zariadenie je vybavené rukoväťou pre ľahšiu prepravu.

Pred každou prepravou dodržiavajte nasledujúce informácie:

- Vypnite zariadenie.
- Odpojte napájací kábel z elektrickej zásuvky tak, že ho uchopíte za sieťovú zástrčku.
- Nepoužívajte napájací kábel ako ťahací kábel.
- Nechajte spotrebič dostatočne vychladnúť.

### Skladovanie

Pred každým skladovaním dodržiavajte nasledujúce pokyny:

- Vypnite zariadenie.
- Odpojte napájací kábel z elektrickej zásuvky tak, že ho uchopíte za sieťovú zástrčku.
- Nechajte spotrebič dostatočne vychladnúť.

Keď sa nepoužíva, dodržiavajte nasledujúce podmienky uchovávania:

- suché a chránené pred mrazom a teplom
- vo vzpriamenej polohe na mieste chránenom pred prachom a priamym slnečným žiarením
- V prípade potreby chráňte pred vniknutím prachu krytom
- Na zariadenie neumiestňujte žiadne iné zariadenia ani predmety, aby ste predišli poškodeniu zariadenia



## 8 Špecifikácie

Parameter	Hodnota
Model	AR-HE-KV2000W / AR-HE-KV2000B
Farba krytu	W = biela / B = čierna
Tepelný výkon	Fáza 1 750 W Fáza 2 1250 W Fáza 3 2000 W
Sieťové pripojenie	220-240 V ~ / 50-60 Hz
Spotreba energie	2000 W
Menovitá spotreba prúdu	8.7 A
Ochrana siete	10 A
Dĺžka kábla	1,5 m
Typ zástrčky	Schuko konektor CEE 7/7
Trieda	Ja
Rozmery (hĺbka x šírka x výška) (bez nôh) (s nohami)	100 x 600 x 360 mm 220 x 600 x 380 mm
Minimálna vzdialenosť od stien a predmetov nad: za: postranný: vpredu:	100 cm 100 cm 100 cm 100 cm
Hmotnosť	3,5 kg

V priebehu vylepšovania produktu si vyhradzuje právo vykonať technické a vizuálne zmeny v článku.

**Požadované informácie pre miestne elektrické ohrievače priestoru**

Parameter	Hodnota / indikácia
Model	AR-HE-KV2000W AR-HE-KV2000B
Farba krytu	W = biela / B = čierna
<b>Teplo</b>	
Menovitý tepelný výkon P <sub>nom</sub>	2 kW
Minimálny tepelný výkon (smerný) P <sub>min</sub>	1 kW
Maximálny trvalý tepelný výkon P <sub>max,c</sub>	2 kW
<b>Spotreba pomocnej energie</b>	
Pri menovitom tepelnom výkone e <sub>max</sub>	STUDŇA
Pri minimálnom tepelnom výkone e <sub>min</sub>	STUDŇA
V pohotovostnom stave e <sub>sb</sub>	STUDŇA
<b>Spôsob regulácie dodávky tepla</b>	
manuálne ovládanie prívodu tepla s integrovaným termostatom	STUDŇA
Ručné ovládanie prívodu tepla so spätnou väzbou miestnosti a/alebo vonkajšej teploty	STUDŇA
elektronická regulácia dodávky tepla so spätnou väzbou miestnosti a/alebo vonkajšej teploty	STUDŇA
Odvod tepla s podporou ventilátora	STUDŇA
<b>Typ tepelného výkonu/regulácia teploty miestnosti</b>	
jednostupňový tepelný výkon, bez regulácie izbovej teploty	Nie
dve alebo viac manuálne nastaviteľných úrovní, bez regulácie izbovej teploty	Nie
Regulácia izbovej teploty s mechanickým termostatom	Áno
s elektronickou reguláciou izbovej teploty	Nie
elektronická regulácia teploty v miestnosti a dennej regulácie	Áno
elektronická regulácia teploty v miestnosti a regulácia pracovných dní	Nie
<b>Ďalšie možnosti ovládania</b>	
Regulácia izbovej teploty s detekciou prítomnosti	Nie
Regulácia teploty v miestnosti s detekciou otvoreného okna	Nie
s možnosťou diaľkového ovládania	Nie
s adaptívnym ovládaním začiatku kúrenia	Nie
s obmedzením prevádzkového času	Áno
so senzorom čiernej gule	Nie
Kontaktné údaje	Canbolat Vertriebs GmbH, Gneisenaustraße 10-11, 97074 Würzburg, Nemecko

NA: Neuplatňuje sa

## 9 Ekologická likvidácia

**⚠ Varovanie! pred udusením!** Obalový materiál je pre deti nebezpečný. Nikdy nedovoľte deťom hrať sa s obalovým materiálom.

### 9.1 Likvidácia a balenie

- Balenie vášho zariadenia je vyrobené z materiálov, ktoré sú potrebné na zaručenie účinnej ochrany počas prepravy. Tieto materiály sú plne recyklovateľné, čím sa znižuje vplyv na životné prostredie. Obal vyhodte do koša na recyklovateľné materiály.

### 9.2 Likvidácia starých zariadení

- Staré spotrebiče musia byť zlikvidované v súlade s pokynmi a predpismi o likvidácii miestneho odpadu. Obráťte sa na miestnu správu a informujte sa o adrese najbližšieho recyklačného strediska a doručte svoje zariadenie tam.



Symbol preškrtnutého odpadkového koša na starom elektrospotrebiči znamená, že sa na konci svojej životnosti nesmie likvidovať spolu s domovým odpadom. Zberné miesta na odpad z elektrických a elektronických zariadení sú k dispozícii vo vašom okolí na bezplatné vrátenie. Adresy môžete získať od svojho mesta alebo miestnej samosprávy. O [ďalších možnostiach vrátenia tovaru, ktoré sme vytvorili](#), sa môžete dozvedieť [www.arebos.de](http://www.arebos.de) na našej webovej stránke.



Cieľom triedeného zberu odpadu z elektrických a elektronických zariadení je umožniť opätovné použitie, recykláciu alebo iné formy zhodnocovania odpadu a zabrániť negatívnym dôsledkom zneškodňovania na životné prostredie a zdravie

ľudí.

Číslo nášho zákazníckeho servisu: Tel. +49 (0) 931 9080 3000

Fax: +49 (0) 931 4523 2799 / E-mail: [info@arebos.de](mailto:info@arebos.de)

Adresa kancelárie: Canbolat Vertriebs GmbH • Gneisenaustraße 10-11 • 97074 Würzburg

**Spiaťočnú adresu** nájdete v tiráži: <https://www.arebos.de/impressum/>

Identifikačné číslo dane z predaja: DE 263752326

Súdom pre zápis do obchodného registra je Würzburg, HRB 10082

OEEZ Reg. č. DE 61617071

## EÚ vyhlásenie o zhode



My,

**Canbolat Vertriebsgesellschaft mbH**  
Gneisenaustraße 10-11  
97074 Würzburg, Nemecko

vyhlasuje na výhradnú zodpovednosť, že nasledujúci výrobok:

Značka

**AREBOS**

Výrobok

Konvektor 2000W

Produktový model  
Článok

AR-HE-KV2000W / AR-HE-KV2000B  
4252023107358 / 4252023107365

bol vyvinutý, navrhnutý a  
vyrobený **v súlade s požiadavkami**  
európskych smerníc:

2014/30/EÚ  
2014/35/EÚ  
2011/65/EÚ / 2015/863/EÚ  
2009/125/ES

Predmet vyššie opísaného vyhlásenia je v súlade s príslušnými harmonizačnými právnymi predpismi Európskej únie.

Posúdenie vychádza z týchto  
uplatnených harmonizovaných  
**noriem:**

SK 55014-1:2017  
SK 55014-2:2015  
SK 61000-3-2:2019  
SK 61000-3-3:2013+A1:2019  
SK 60335-2-30:2009+A11:2012  
SK 60335-1:2012+A11:2014+A13:2017+A1:2019+A14:2019+A2:2019  
SK 62233:2008

Ďalšie uplatňované technické  
normy a špecifikácie:

Nariadenie (EÚ) 2015/1188

Miesto a dátum výstavy:

Würzburg, 12.07.2022

Podpis:

Dipl.-Inform. (Univ.) Korhan Canbolat, generálny riaditeľ

Ak je zariadenie upravené bez nášho súhlasu, toto vyhlásenie o zhode stráca svoju platnosť.