

AREBOS

Glaskeramisk kogeplade

AR-HE-GK2NW/ AR-HE-GK4NW/ AR-HE-GK5NW

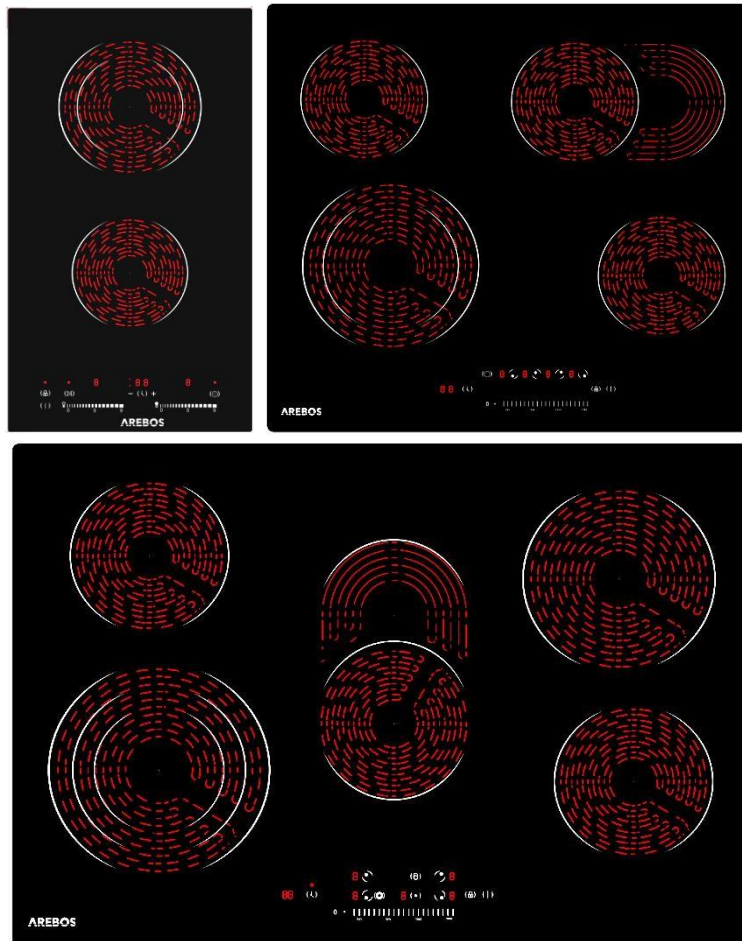

Følg alle sikkerhedsforanstaltninger i denne betjeningsvejledning for at sikre sikker brug.



Tak for din tillid til Arebos

Indholdsfortegnelse

1. Introduktion og sikkerhedsforanstaltninger ...	3
1.1 Indførelsen	3
1.2 Forklaring af symboler	3
1.3 Sikkerhedsforanstaltninger	4
2. Installation af enheden	5
3. Ventilation og sikkerhedsafstande	6
4. Installation af kogepladen.....	7
5. Tilslutning af kogepladen til lysnettet .	76.
Tekniske data	8
7. Sådan bruges kogepladen	9
7.1 Standby-tilstand	9
7.2 Strømforsyning	9
7.3 Yderligere kogezonecirkel til kogezone nederst til venstre	10
7.4 Indikation af restvarme	10
7.5 Timer	10
7.6 Sikkerhed	11
7.7 Nøgleslås (forældrekontrol).....	12
7.8 Energibesparelse	12
8. Brug af køkkengrej.....	12
9. Rengøring og vedligeholdelse	13
1. Fejlfinding	14
10.1. Fejlkoder.....	15
11. Miljøvenlig bortskaffelse.....	16
11.1 Bortskaffelse og emballering.....	16
11.2 Bortskaffelse af gammelt udstyr	16
EU-overensstemmelseserklæring	17

Tak fordi du valgte vores produkt. Læs brugsanvisningen omhyggeligt, før du bruger produktet første gang. Hvis du overdrager produktet til tredjepart, skal denne brugsanvisning også udleveres. Opbevar brugsanvisningen til fremtidig reference.

Tegningerne i denne vejledning stemmer muligvis ikke overens med de fysiske objekter. Se venligst de fysiske objekter.

1. Introduktion og sikkerhedsforanstaltninger

1.1 Indførelsen

- Tak fordi du valgte denne keramiske kogeplade.
Denne brugsanvisning er beregnet til at gøre dig bekendt med installation, brug og vedligeholdelse af enheden. For at installere enheden sikkert og korrekt skal du læse brugsanvisningen, før du begynder.
- Undersøg enheden for transportskader. Rapportér straks eventuelle skader til den transportør, som den keramiske kogeplade blev leveret med.

1.2 Forklaring af symboler



En CE-mærkning kan bruges til at identificere, at et produkt overholder lovbestemmelserne i europæiske juridiske standarder og derfor kan handles inden for Det Europæiske Fællesskab.



Dette produkt er testet og certificeret af TÜV Rheinland. "GS" -mærket står for testet sikkerhed. Produkter mærket med dette symbol overholder kravene i produksikkerhedsloven (ProdSG).



Dette produkt må **ikke** bortskaffes sammen med husholdningsaffald!



Advarsel! Læs sikkerhedsinstruktionerne omhyggeligt. Manglende overholdelse af sikkerhedsforanstaltninger kan føre til alvorlig personskade eller skade. Opbevar brugsanvisningen et sikkert sted.



Opmærksomhed! Sørg for, at produktet er jordforbundet!



Advarsel! Varm overflade



Advarsel om elektrisk spænding!

1.3 Sikkerhedsforanstaltninger

- Din sikkerhed er vores højeste prioritet. Sørg derfor for at læse brugsanvisningen, før du installerer og bruger den keramiske kogeplade. Hvis du er usikker på oplysningerne i denne vejledning, skal du kontakte den forhandler, hvor du købte enheden.
- **Kogepladen skal installeres af en kvalificeret elektriker.**
- **⚠️ FORSIGTIGHED:** Læs alle sikkerheds- og brugsinstruktioner. Manglende overholdelse af sikkerhedsinstruktionerne kan medføre elektrisk stød, brand og/eller alvorlig personskade. Opbevar alle sikkerheds- og brugsinstruktioner til fremtidig reference. Brug IKKE den keramiske kogeplade, hvis du endnu ikke har læst brugsanvisningen.
- Sørg for, at du har læst brugsanvisningen grundigt og forstået dens indhold, før du starter installationen.
- Instruktionerne er af hensyn til din sikkerhed.
- Det produkt, du køber, er state-of-the-art og har accepteret sikkerhedsforskrifter, men der er stadig potentielle risici. Brug kun kogepladen i perfekt stand, og følg disse instruktioner!
- Brug kun enheden til det tilsigtede formål.
- Tilslut ikke med våde hænder.
- Sæt ikke enheden i en stikkontakt, hvor flere andre enheder er tilsluttet.
- Må ikke bruges, hvis stikledningen er beskadiget, eller strømstikket ikke passer sikkert ind i stikkontakten.
- Du må ikke ændre delene eller reparere enheden selv.
- Brug ikke enheden i nærheden af flammer eller våde steder.
- Brug ikke enheden på steder, hvor børn nemt kan røre ved enheden, eller lad børn selv bruge enheden.
- Anbring ikke på ustabile overflader.
- Flyt ikke apparatet, når gryden eller gryden er på den.
- Opvarm ikke en tom gryde eller overophedes gryden.
- Anbring ikke metalgenstande som knive, gafler, skeer, låg, dåser, aluminiumsfolie osv. på toppladen.
- Sørg for, at der er nok plads omkring enheden. Hold forsiden og enten højre eller venstre side af enheden fri.
- Brug ikke apparatet på et tæppe eller dug (vinyl) eller andre varmebestandige genstande.
- Anbring ikke papir mellem gryden eller panden og enheden. Papiret kan brændes.
- Hvis overfladen er revnet, skal du slukke og straks kontakte servicecenteret.
- Tilstop ikke luftindtaget eller udstødningsporten.
- Rør ikke ved toppladen umiddelbart efter, at gryden eller panden er fjernet, da toppladen stadig er meget varm.

- Anbring ikke enheden i nærheden af genstande, der påvirkes af magneten, såsom radioer, fjernsyn, kreditkort og kassetter.
- Netledningen bør kun udskiftes af kvalificerede teknikere.
- Hvis overfladen er revnet, skal du slukke for enheden for at undgå muligheden for elektrisk stød.
- Dette apparat er ikke beregnet til brug af personer (inklusive børn) med nedsatte fysiske, sensoriske eller mentale evner eller med manglende erfaring og viden, medmindre de er under opsyn eller instrueret i brugen af apparatet af en person, der er ansvarlig for deres sikkerhed.
- **Advarsel!** Børn bør være under opsyn for at sikre, at de ikke leger med enheden.
- Før du tilslutter apparatet, skal du kontrollere, at spændingen, der er angivet på typeskiltet, er den samme som strømforsyningen i dit hjem. En forkert forbindelse kan forårsage alvorlig skade på enheden og personskade.
- Varmepladens overflade er lavet af temperaturbestandig keramik. I tilfælde af skade, selvom det kun er en lille revne, skal du straks afbryde enheden fra strømforsyningen og kontakte kundeservice.
- Vi anbefaler ikke at placere køkkenredskaber, køkkengrej eller pandelåg, knive eller andre metalgenstande på komfuret. Disse kan varme op, når enheden tændes.
- Anbring ikke magnetiske genstande såsom kreditkort, kassetter osv. på glasoverfladen, mens enheden er i drift.
- For at undgå overophedning må du ikke placere aluminiumsfolie eller metalplader på enheden.
- Indsæt ikke genstande som ledninger eller værktøj i ventilationsåbningerne. **Opmærksomhed:** Dette kan føre til elektriske stød.
- Rør ikke ved den varme overflade af det keramiske felt. Bemærk: Kogepladen opvarmes ikke af sig selv under tilberedningen, men køkkengrejets temperatur opvarmer kogepladen!
- Opvarm ikke uåbnede forme på komfuret. En opvarmet dåse kunne eksplodere. Sørg derfor for at fjerne låget på forhånd.
-  **Forsigtighed!** Surface forbliver varm efter brug!
- Rør ikke ved toppladen lige efter fjernelse af gryden eller gryden, da toppladen stadig er meget varm.

2. Installation af enheden

- Placer enheden på en stabil og plan overflade.
- Anbring aldrig apparatet på en brændbar overflade (f.eks. Dug, tæppe osv.).
- Placer ikke kogepladerne ved siden af åben ild, varmeapparater eller andre varmekilder.
- Sørg for, at netledningen ikke er beskadiget eller knust under enheden.
- Sørg for, at netledningen ikke kommer i kontakt med skarpe kanter og/eller varme overflader.

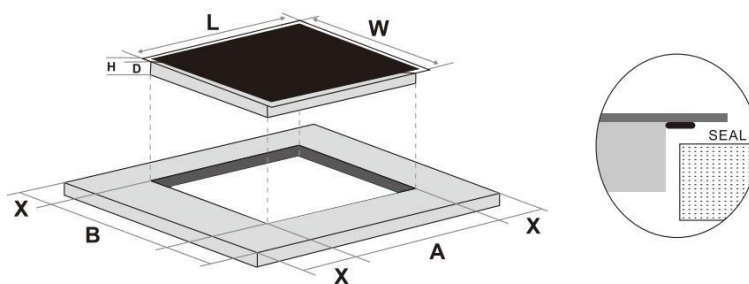

Model	B (mm)	L (mm)	H (mm)	D (mm)	W(mm)	A(mm)	X (mm)
AR-HE-GK2NW	300	520	58	52	285	495	50 min.
AR-HE-GK4NW	590	520	58	54	565	495	50 min.
AR-HE-GK5NW	770	520	58	54	750	495	50 min.

- Skær et hul i bordpladen. Der skal være mindst 50 mm (1,97 tommer) plads omkring hullet. Bordpladen skal være mindst 30 mm (1,18 tommer) tyk og lavet af varmebestandigt materiale.
- **Kogepladen skal installeres af en kvalificeret elektriker.**
- Sørg for, at tilslutningskablet ikke kommer i kontakt med skarpe kanter og/eller varme overflader.

3. Ventilation og sikkerhedsafstande

- Det er vigtigt at sikre, at følgende betingelser for tilstrækkelig ventilation af kogepladen er opfyldt, og at indblæsnings- og udsugningsluften ikke blokeres.

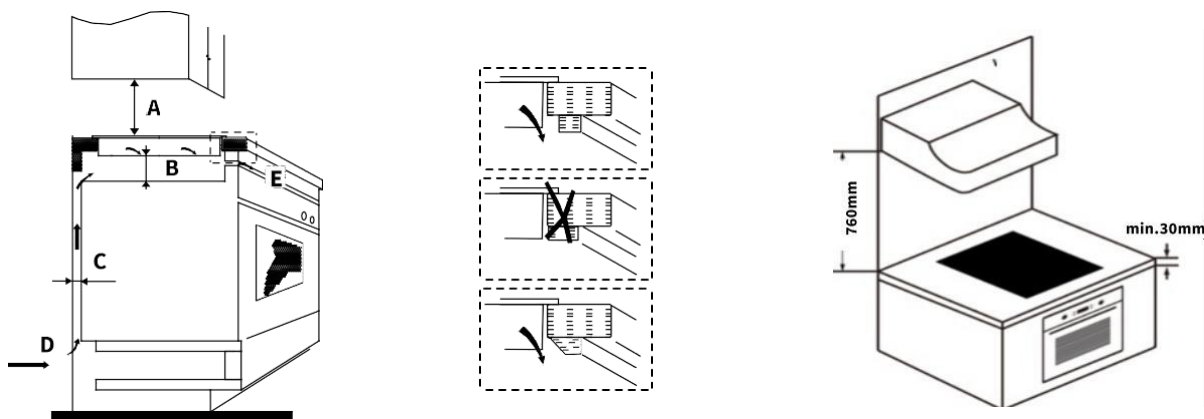

H (mm)	B (mm)	C (mm)	D	E
760	Min. 50	Min. 20	Hul/ Luftindtag	Udsugningsluft min. 5 mm

- Bemærk: Sikkerhedsafstanden mellem varmepladen og emhættens skab over varmepladen skal være mindst 760 mm

- Hvis kogepladen er installeret over en ovn, skal ovnen have sin egen ventilator. Sikkerhedsafstanden mellem bunden af kogepladen og ovnen skal være mindst 50 mm
- Installationen skal overholde alle regler for social afstand og andre regler.

4. Installation af kogepladen

Bemærk: Der er ventilationsåbninger på ydersiden af kogepladen. Når du indsætter kogepladen, skal du sørge for, at de ikke er blokeret af bordpladen.

Fastgør kogepladen med beslagene:

- Placer kogepladen på en robust, glat overflade (brug f.eks. emballagen som base).
- Pas på ikke at lægge pres på de elementer, der stikker ud af kogepladen.
- Skru 4 beslag til bunden af kogepladen, som vist på figuren:

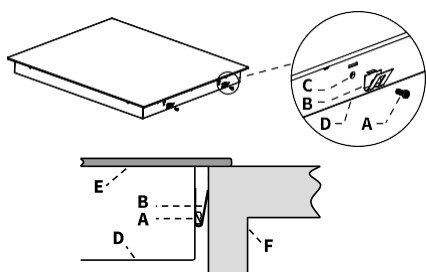

Eine Schraube
B-Halterung
Loch für C-Schrauben
D Unterer Sockel
E Glaskeramikplatte
F Arbeitsplatte

Hinweis: Abbildungen können variieren

Installation af varmebeskyttelse under kogepladen

Hvis kogepladen er installeret over en skuffe, et møbelrum eller et lignende møbelrum, eller hvis kogepladen er tilgængelig nedefra:

- Installer en beskyttelsesplade lavet af varmebestandigt materiale (f.eks. Perforeret metalplade til ventilation) i en minimumsafstand på mindst 50 mm under kogepladen (se figur).
- Når du bruger lim, skal du sørge for, at temperaturmodstanden er 150 ° C.

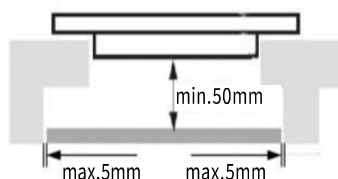

5. Tilslutning af kogepladen til lysnettet

- Sørg for, at dataene på typeskiltet (V) matcher din forsyningsspænding

stemme overens.

- Tilslutningen til strømforsyningen skal foretages af en kvalificeret elektriker i henhold til den relevante standard eller med en enpolet afbryder som beskrevet nedenfor:

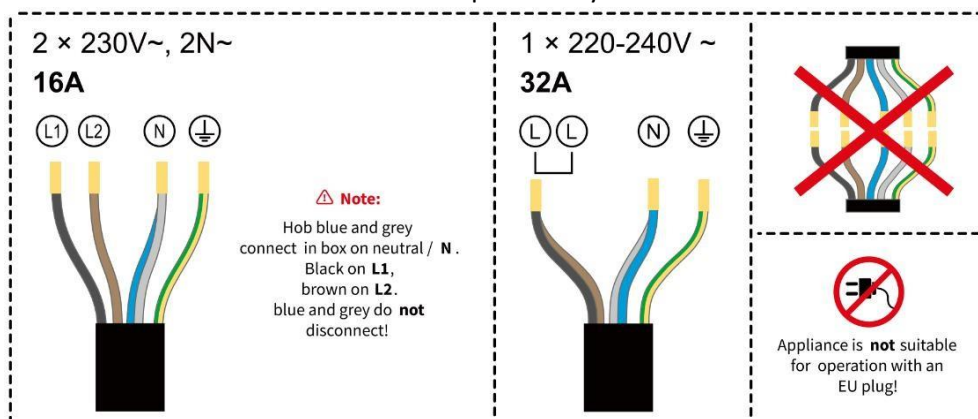

- Den elektriske forbindelse skal foretages korrekt og i overensstemmelse med gældende sikkerhedsforskrifter.
- For at tilslutte kogepladen til lysnettet må du ikke bruge adaptere, reduktionsgear eller grenenheder, da de kan forårsage overophedning og brand.
- Kablet må ikke bøjes eller klemmes.
- Netledningen må ikke berøre varme dele og skal placeres, så temperaturen ikke på noget tidspunkt overstiger 75 °C.
- Kablet skal kontrolleres regelmæssigt.
- Hvis kablet er beskadiget eller skal udskiftes, skal dette gøres af en kvalificeret elektriker med passende værktøj.
- Installatøren skal bruge en H05GG-F netledning.
- Efter installationen må tilslutningskablet og undersiden af kogepladen ikke længere være tilgængelige.

6. Specifikationer

	AR-HE-GK2NW	AR-HE-GK4NW	AR-HE-GK5NW
Størrelse (mm)	300*520*58	590*520*58	770*520*58
Størrelse på udkæring (mm)	278*492	560*490	750*500
Spænding	200-240V 50/60 Hz	200-240V 50/60 Hz	200-240V 50/60 Hz
Samlet effekt (W)	3200	6600	8700
Vorderer linker Areal (W)	1200	1100/2200	2300(700+800+800)
Bageste venstre område (W)	1000/2000	1200	1200
Bagest til højre Areal (W)	/	2000(900+1100)	2000
Vorderer rechter Areal (W)	/	1200	1200
Mittlere Zone (W)	/	/	2000(900+1100)
Niveau	9	9	9

Timer (minutter)	99	99	99
------------------	----	----	----

7.Sådan bruges kogepladen

- Placer det passende køkkengrej på den respektive kogezone. Tilslut enheden.
Forsigtighed! Læg ikke varme gryder eller pander på tastaturet!

7.1 Standby-tilstand

- **Start tilberedning:** Tryk på ON / OFF-knappen. Du vil høre et bip, og kogepladen viser "0" for alle brændere.

Kogepladen er i standbytilstand.

(1) Hvis du ikke vælger et effektniveau inden for 1 minut, slukkes kogepladen automatisk.

- **Afslut tilberedningen:** Tryk på den relevante valgknap, og tryk derefter på knappen "0" i 2 sekunder for at slukke for den tilsvarende kogezone.

- For at slukke kogepladen skal du trykke på ON / OFF kogepladen.

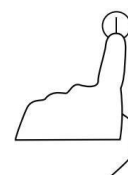

7.2 Strømforsyning

- Trin 1 (for model AR-HE-GK4NW/AR-HE-GK5NW): Tryk på knapperne for den ønskede kogezone.

- Trin 2: Juster varmeniveauet fra 1 til 9 ved at stryge fingeren på skyderen eller direkte røre ved en bestemt position på skyderen.

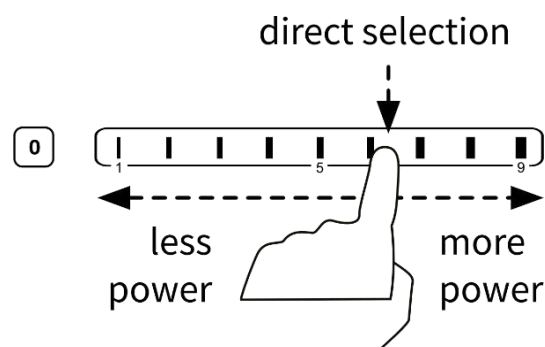
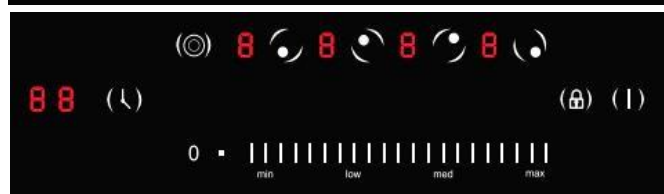
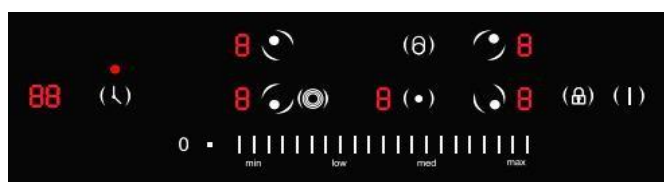
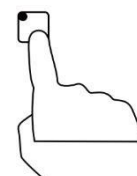

- Øvre kogezone op til maks. 2000W (Model: AR-HE-GK2NW)
- Øvre kogezone op til maks. 2200W (Model: AR-HE-GK4NW)

- Øvre kogezone op til maks. 2300W (Model: AR-HE-GK5NW)
- Lavere kogezone op til maks. 1200W (Model: AR-HE-GK2NW/AR-HE-GK4NW/AR-HE-GK5NW)

7.3 Yderligere kogezone til den dobbelte/tredobbelte/ovale zone

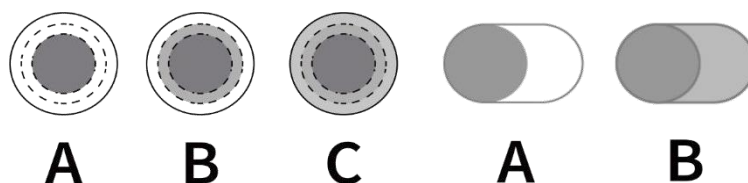

- Den dobbelte / tredobbelte / ovale kogezone har tre opvarmningszoner, så du kan se en centralvarmezone (A) eller to (B) eller tre (C) eller en oval zone på samme tid.





•Aktivering af trezonefunktionen:

I) Vælg en ønsket tredobbelt kogezone, og indstil effektniveauet. Det centrale område (A) tændes som normalt.

II) Tryk nu på den tilsvarende knap til valg af kogezone igen.

Mens varmeniveauindikatoren blinker, skal du trykke på den tredobbelte  eller oval kontrol af kogezone, 

én gang for yderligere at aktivere den anden opvarmningszone (B) eller to gange for den tredje opvarmningszone (C, kun tilgængelig for den respektive kogezone).

En rød prik ved siden af ikonet angiver at tre -funktionen er aktiveret. Strømindikatoren  udstillinger for område B eller for område C og det aktuelle effektniveau. 

- For at operere i rækkefølgen A>B>C... Hvis du vil skifte mellem kogezone, skal du trykke på den relevante knap til valg af kogezone og derefter trykke på knappen en eller flere gange. 

7.4 Indikation af restvarme

- Hvis kogepladen har været i brug i nogen tid, forbliver der noget restvarme.
- Restvarmeindikatoren advarer separat for hver kogezone med symbolet "H".

7.5 Timer

7.5.1 Model nr.:AR-HE-GK2NW



- Vælg den ønskede kogezone ved hjælp af den tilsvarende skyder.
- Presse dieTimer-s , viser timerdisplayet "30" minutter.

- Du kan bruge  knapperne /  til at indstille tiden i intervaller på 1 minut (maks. 99 min.) fra.

Og fortsæt med at røre ved, timeren forkortes eller øges med 10 minutter.

- Efter 3 sekunder uden at trykke på nummertasten starter timeren, og displayet viser nedtællingstiden. Hvis der er indstillet forskellige tidspunkter for de to zoner, viser displayet zonen med den laveste tidsindstilling.

BEMÆRK: Den røde prik ved siden af strømindikatorene lyser, hvilket indikerer, at zonen er valgt.

• **Du indstiller timeren til at rotere mere end ét kogeområde på følgende måde:**

- i) Hvis timingfunktionen bruges i begge kogezone, skal du trykke på timerknappen for at vælge timingfunktionen for den tilsvarende kogezone.
- ii) Hvis mere end én opvarmningszone bruger denne funktion, viser timerdisplayet den laveste tid.
- iii) Når tilberedningstimeren er udløbet, slukkes den tilsvarende kogezone automatisk.

• **Sådan annullerer og ændrer du tidsindstillingen:**

- i) For at indstille timingindstillingen skal du trykke på timerknappen og holde den nede i 2 sekunder, påmindelsestidsvisningen forsvinder, og timeren annulleres.
- ii) Hvis du vil ændre den indstillede tid efter indstilling af timeren, skal du annullere indstillingen og starte det første trin i indstillingen igen.

7.5.2 Model: AR-HE-GK4NW / AR-HE-GK5NW



- Vælg den ønskede kogezone ved hjælp af den tilsvarende skyder.

• Presse dieTimer-, timerindikatoren blinker og viser "30" minutter.

- Så længe det tificrede ciffer blinker, kan du justere det ved hjælp af skyderen. Efter 5 sekunder uden yderligere input anvendes indstillingen, og cifferet begynder at blinke. Juster det også med skyderen.

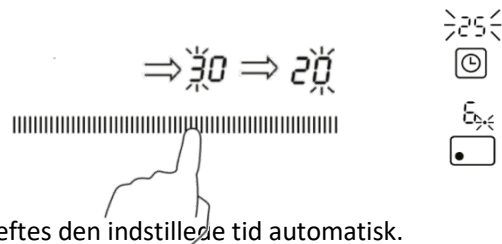

- Efter 3 sekunder uden yderligere input bekræftes den indstillede tid automatisk. Nedtællingen starter, og timeren viser den resterende tid.
- For at styre den valgte zone lyser en prik ved siden af den tilsvarende strømindikator.
- Ved afslutningen af den indstillede tid slukkes den tilsvarende kogezone automatisk.

7.5.3 Sådan annullerer og ændrer du tidsindstillingen:

- For at indstille tiden skal du trykke på timerknappen igen. Visningen af resterende tid og den røde prik forsvinder, og timeren annulleres.
- Hvis du vil ændre indstillingstidspunktet, skal du annullere indstillingen og starte det første trin i indstillingen.

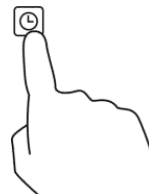

7.6 Sikkerhed

- For at beskytte elektronikken mod overophedning, når ECU'en registrerer overdreven varme, lukker den varmepladen tættest på sensorerne, og bogstavet H vises på displayet. Denne varmeplade kan aktiveres, når temperaturen på den elektroniske enhed vender tilbage til normal.
- Hver kogeplade er udstyret med en indvendig temperaturbegrænser, der slukker varmepladen, hvis stråleoverfladen opvarmes for meget.
- Hvis en kogeplade ved et uheld efterlades tændt, slukkes den automatisk efter et bestemt tidsrum, afhængigt af det valgte effektniveau.

7.7 Nøgleslås (forældrekontrol)

- For at sikre børns sikkerhed er den keramiske kogeplade udstyret med en låseanordning.
- Lås: Tryk på ikonet Nøgle. 
- Lås op: Tryk og hold knappen nede i 3 sekunder, og kogepladen fungerer normalt igen.

7.8 Energibesparelse

- For at opnå de bedste resultater anbefales det at
- Brug kun fladbundet køkkengrej.
- Brug om muligt et grydelåg under tilberedningen.
- Brug en trykkoger til at spare endnu mere energi og tid.
- Placer gryden i midten af kogezone markeret på komfuret.

8. Login Brug af køkkengrej

De fleste pander i rustfrit stål, emalje, jern, keramik og kobber kan bruges på strålende kogeplader.

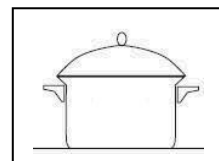

Anbefalet er køkkengrej med sandwich/indkapslet bund.

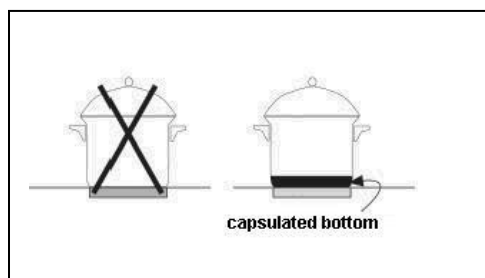

Kogeplader bør ikke tændes uden stegepande. Bunden af gryden skal være flad og tør.

Pander, der har været brugt på gasovne, er normalt ikke helt flade og absorberer varme dårligt.

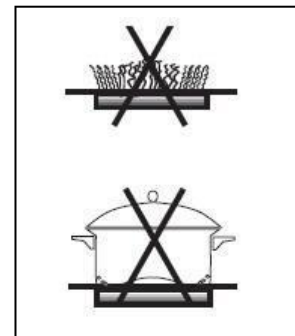

Sørg for, at grydens diameter er mindst den samme som kogepladens.

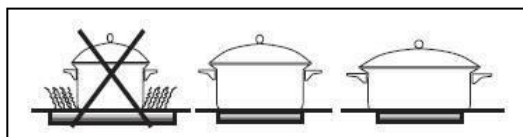

Undgå at trække pander over den strålende glasoverflade, da dette vil ridse. Løft altid gryden.

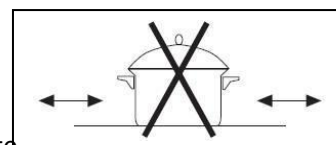

Brug aldrig aluminiumsfolie eller plastbeholdere. De kan smelte og smelte permanent med den strålende glasoverflade.

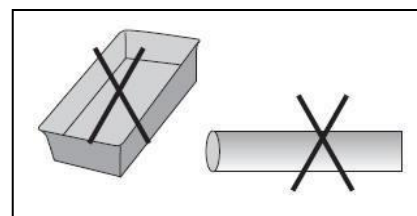

9. Rengøring og vedligeholdelse

- Tag stikket ud af stikkontakten, og vent på, at apparatet er kølet helt af. Rengør det efter hver brug.
- Hvis gryderne / panderne bruges uden at blive rengjort, kan der være misfarvning eller madlavningspletter.
- Brug ikke benzen, fortynder, skrubbebørste eller poleringspulver til at rengøre ovnen.
- Brug ikke brandfarlige, sure eller alkaliske materialer eller stoffer i nærheden af enheden.
- Dette kan forkorte enhedens levetid og forårsage eksplosion, når enheden tændes.
- Tør af med opvaskemiddel og en fugtig klud.
- Brug en støvsuger til at suge snavs op fra luftindtaget og udstødningsventilen.
- Lad aldrig vand løbe over enheden (vandindtrængning kan få den til at fungere).

Rengør glasoverfladen ofte, når den er afkølet. Brug aldrig slibemidler eller puder.

Rengør med en fugtig klud og sæbevand.

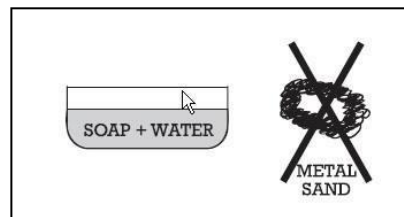

Rengør en gang om ugen grundigt med specielle produkter, der bevarer og beskytter strålende kogeplader.

Skrab på fast snavs med en skraber.

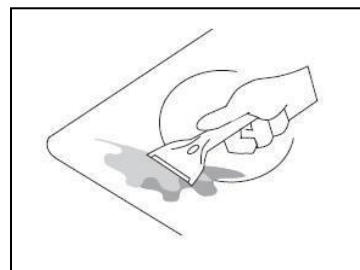

Hvis sukker (eller sukkerholdige stoffer) eller plast ved et uheld brændes, skal du straks fjerne det på kogepladen med den stadig varme skraber.

Ellers kan det efterlade permanente mærker.

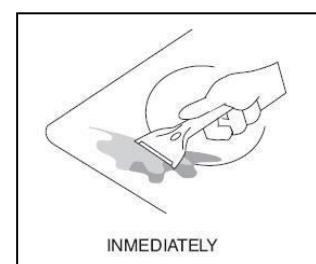

Brug ikke kogepladen som arbejdsflade. Vær særlig forsigtig med snavs eller støv fra grøntsager, rengøringspulver osv.

som kan ridse overfladen, når pander skubbes over den.

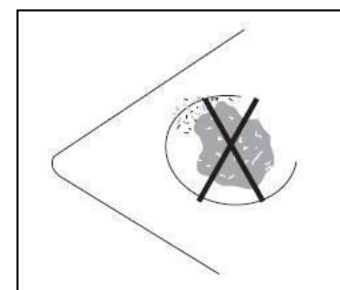

10. Fejlfinding af login

Reparer eller modificer aldrig kogepladen selv eller skil den ad!

Problem	Mulig årsag	Hvad skal man gøre
Kogepladen kan ikke tændes.	Ingen elektricitet Fejl på tavlen	Sørg for, at kogepladen er korrekt tilsluttet strømforsyningen og er intakt. Kontroller, om der er strømafbrydelse i dit hjem eller det omkringliggende område. Hvis du har kontrolleret alt, og problemet fortsætter med at findes, bedes du kontakte

		en kvalificeret tekniker. Kontakt en Certificeret elektriker
Berøringsknapperne reagerer ikke	Kontrollementet er låst/ Nøgletås er aktiveret	Lås kontrolpanelet op. Se kapitlet Sikkerhed.
Berøringskontrollerne er vanskelige at bruge	Der er en lille film af vand på kontrollerne Du bruger fingerspidsen, når du bruger betjeningsmulighederne Berøring	Sørg for, at berøringskontrolområdet er tørt. Brug din fingerkugle, når du bruger Touch-knapper
Nogle knapper virker ikke/skærmen fungerer ikke normalt	PCB / skærmfejl	Tag stikket ud af kogepladen, og tilslut den igen efter kort tid. Hvis problemet fortsætter Kontakt en certificeret elektriker.
Strømindikatoren fungerer, men opvarmningsprocessen starter ikke	Overophedning af kogepladen Teknisk fejl	Sørg for, at ventilationsvejene ikke er blokeret, og at omgivelsestemperaturen ikke er for høj. Kontakt en certificeret elektriker
Glasset er ridset	Grovkantet køkkengrej bruges Der anvendes uegnede, slibende slibemidler eller rengøringsmidler	Brug køkkengrej med en flad og glat bund Se kapitlet Rengøring.
Nogle pander eller gryder laver revne- eller kliklyde	Dette kan skyldes konstruktionen af dit køkkengrej (lag af forskellige metaller, der er svinge anderledes)	Dette er harmløst og normalt
Kogepladen eller kogezone slukker pludselig, fordi der høres et bip, og der opstår en fejl	Teknisk fejl/kodebetydning, se følgende tabel	Notér fejlkoden, tag stikket ud af kogepladen, og kontakt en certificeret Elektriker.

10.1. Fejlkode

Error code	Meaning	What to do
E1	The voltage is too low (less than 130 V)	Check the power supply. If it is normal, turn the hob back on.
E2	The voltage is too high (less than 260 V)	If the fault is still displayed, contact customer service or a certified electrician.
E3	Thermal sensor failure	Contact the customer service or a certified electrician.
E4	Overflow protection	Remove spilled liquids and switch the hob back on.

11.1 Bortskaffelse og emballering

- Emballagen på din enhed er lavet af materialer, der er nødvendige for at sikre effektiv beskyttelse under transport. Disse materialer er fuldt genanvendelige, hvilket reducerer miljøpåvirkningen. Bortskaf emballagen i en skraldespand til genanvendelige materialer.

11.2 Bortskaffelse af gammelt udstyr

- Affaldsudstyr skal bortskaffes i overensstemmelse med retningslinjerne og lokale bortskaffelsesregler. Kontakt din lokale administration for adressen på det nærmeste genbrugscenter, og aflever din enhed der.



Symbolet med den overstregede skraldespand på en WEEE angiver, at den ikke må bortskaffes sammen med husholdningsaffald, når den er udtjent. Indsamlingssteder for affald af elektrisk og elektronisk udstyr er gratis tilgængelige i dit område. Du kan få adresserne fra din by eller kommunale administration. Du kan finde ud af mere om andre returmogigheder, vi har oprettet på vores hjemmeside www.arebos.de.

Formålet med særskilt indsamling af WEEE er at muliggøre genbrug, genvinding eller andre former for nyttiggørelse af WEEE og at undgå de negative følger af bortskaffelse for miljøet og menneskers sundhed.

Vores kundeservicenummer: Tlf. +44 (0) 208 068 5604

Telefax: +49 (0) 931 4523 2799 / E-mail: info@arebos.de

Canbolat Vertriebs GmbH • Gneisenaustraße 10-11 • 97074 Würzburg

EU-overensstemmelseserklæring

Vi, den

Canbolat Vertriebs GmbH, Gneisenaustraße 10-11, 97074 Würzburg, Tyskland

Vi erklærer hermed, at de enheder, der er beskrevet nedenfor, overholder de relevante, væsentlige sikkerheds- og sundhedskrav i EU-direktiverne på grund af deres design og konstruktion samt i de designs, vi sælger.

Produktnavn: AREBOS glaskeramisk kogeplade
SKU: 4252023117241 4252023117227 4252023117234
modelnummer: AR-HE-GK2NW AR-HE-GK4NW AR-HE-GK5NW

Hvis enheden ændres uden vores samtykke, mister denne overensstemmelseserklæring sin gyldighed.

Direktiver

Denne enhed overholder følgende EU/EF-direktiver:

2014/30/EU:

EN IEC 55014-1:2021

EN IEC 55014-2:2021

EN IEC 61000-3-2:2019+A1

OG 61000-3-

3:2013+A1+A2

2014/35/EU:

EN 60335-1:2012+A11+A13+A1+A14+A2+A15

EN 60335-2-6:2015+A1+A11

DA 62233:2008

AfPS GS 2019:01 PAK, EC1 527-12 Rev.2

RoHS-direktiv 2011/65/EU og dets ændring (EU) nr. 2015/863) EN

50564: 2011

EN 60350-2:2018+A1:2021, Elektriske husholdningsapparater - Del 2: Kogeplader - Metoder til måling af ydeevne

Europa-Kommissionens forordning 1907/2006 (REACH-loven)

Kommissionens forordning (EF) nr. 1275/2008 (EU) nr. 801/2013 2009/125/EF omarbejdning

EN 61000-3- 3:2013+A1

Dato/underskrift Producent/sted: Würzburg, 18.10.2023



Underskrift:

Dipl.-Inform. (Univ.) Korhan Canbolat, administrerende direktør

Repræsentant for denne brugervejledning/tekniske data: Dipl.-

Inform. (Univ.) Korhan Canbolat, administrerende direktør

Kontorets adresse:

Canbolat Vertriebs GmbH

Gneisenaustraße 10-11

97074 Würzburg

Returadressen findes i aftrykket: [https:// www.arebos.de/impressum/](https://www.arebos.de/impressum/)

Momsregistreringsnummer: DE 263752326

handelsregisterretten er Würzburg, HRB 10082

WEEE-Reg.-Nr. DE 61617071