

# AREBOS

## Glaskeramische kookplaat

AR-HE-GK2NW/ AR-HE-GK4NW/ AR-HE-GK5NW

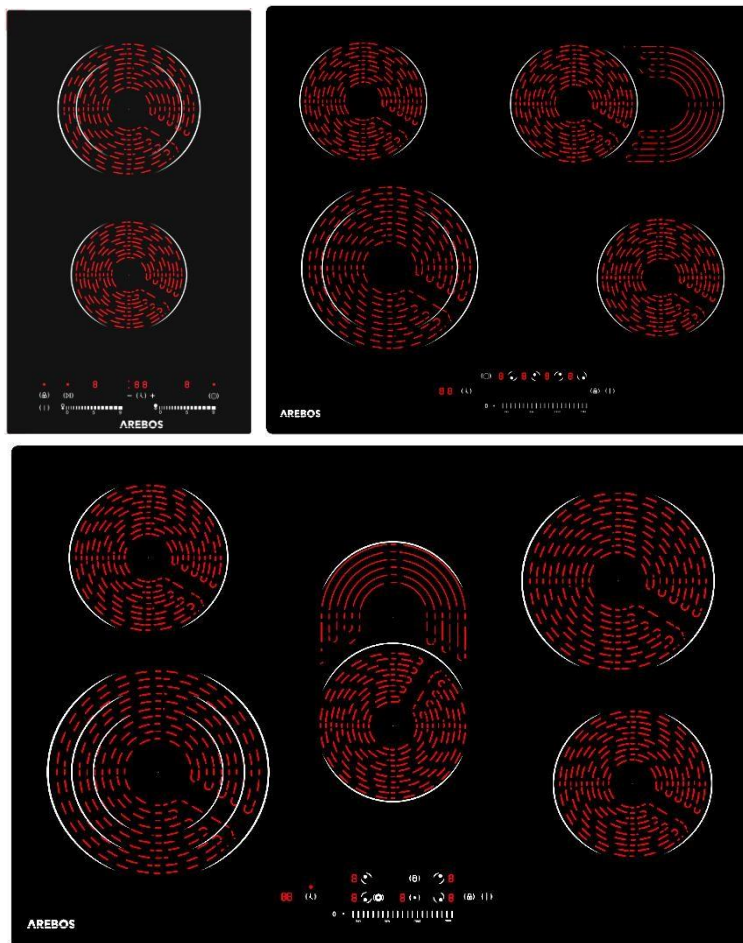

Volg alle veiligheidsmaatregelen in deze gebruiksaanwijzing voor een veilig gebruik.



Dank u voor uw vertrouwen in Arebos

## Inhoudsopgave

<b>1. Inleiding en veiligheidsmaatregelen .....</b>	<b>3</b>
1.1 Introductie .....	3
1.2 Verklaring van symbolen .....	3
1.3 Veiligheidsmaatregelen .....	4
<b>2. Het apparaat installeren .....</b>	<b>5</b>
<b>3. Ventilatie- en veiligheidsafstanden .....</b>	<b>6</b>
<b>4. De kookplaat installeren .....</b>	<b>7</b>
<b>5. De kookplaat aansluiten op het lichtnet . 76.</b>	
<b>Technische gegevens .....</b>	<b>8</b>
<b>7. Hoe de kookplaat te gebruiken.....</b>	<b>9</b>
7.1 Stand-by modus.....	9
7.2 Voeding.....	9
7.3 Extra kookzonecirkel voor de kookzone linksonder .....	10
7.4 Indicatie van restwarmte .....	10
7.5 Timer .....	10
7.6 Veiligheid .....	11
7.7 Sleutelvergrendeling (ouderlijk toezicht) .....	12
7.8 Energiebesparing.....	12
<b>8. Gebruik van kookgerei .....</b>	<b>12</b>
<b>9. Reiniging en onderhoud .....</b>	<b>13</b>
<b>1. Problemen oplossen .....</b>	<b>14</b>
10.1. Foutcodes .....	15
<b>11. Milieuvriendelijke afvoer .....</b>	<b>16</b>
11.1 Verwijdering en verpakking.....	16
11.2 Afvoer van oude apparatuur .....	16
<b>EU-conformiteitsverklaring .....</b>	<b>17</b>

Bedankt voor het kiezen van ons product. Lees de gebruiksaanwijzing aandachtig door voordat u het product voor de eerste keer gebruikt. Als u het product aan een derde overhandigt, moet deze gebruiksaanwijzing ook worden overhandigd.

Bewaar de gebruiksaanwijzing voor toekomstig gebruik.

De tekeningen in deze handleiding komen mogelijk niet overeen met de fysieke objecten.

Raadpleeg de fysieke objecten.

## 1. Inleiding en veiligheidsmaatregelen

### 1.1 Introductie

- Bedankt voor het kiezen van deze keramische kookplaat. Deze gebruiksaanwijzing is bedoeld om u vertrouwd te maken met de installatie, het gebruik en het onderhoud van het apparaat. Om het apparaat veilig en correct te installeren, dient u de gebruiksaanwijzing te lezen voordat u begint.
- Inspecteer het apparaat op transportschade. Meld eventuele schade onmiddellijk aan de drager waarmee de keramische kookplaat is geleverd.

### 1.2 Verklaring van symbolen



Een CE-markering kan worden gebruikt om aan te geven dat een product voldoet aan de wettelijke bepalingen van Europese wettelijke normen en daarom binnen de Europese Gemeenschap kan worden verhandeld.



Dit product is getest en gecertificeerd door TÜV Rheinland. Het "GS"-keurmerk staat voor geteste veiligheid. Producten die met dit symbool zijn gemarkeerd, voldoen aan de eisen van de wet op de productveiligheid (ProdSG).



Dit product mag **niet** met het huisvuil worden weggegooid!



**Waarschuwing!** Lees de veiligheidsinstructies aandachtig door. Het niet naleven van veiligheidsmaatregelen kan leiden tot ernstige letsel of schade. Bewaar de gebruiksaanwijzing op een veilige plaats.



**Aandacht!** Zorg ervoor dat het product geaard is!



**Waarschuwing!** Heet oppervlak



### Waarschuwing voor elektrische spanning!

#### 1.3 Veiligheidsmaatregelen

- Uw veiligheid is onze topprioriteit. Zorg er daarom voor dat u de gebruiksaanwijzing leest voordat u de keramische kookplaat installeert en gebruikt. Als u niet zeker bent van de informatie in deze handleiding, neem dan contact op met de winkel waar u het apparaat hebt gekocht.
- **De kookplaat moet worden geïnstalleerd door een gekwalificeerde elektricien.**
- **⚠️ VOORZICHTIGHEID:** Lees alle veiligheids- en gebruiksinstructies. Het niet opvolgen van de veiligheidsinstructies kan leiden tot elektrische schokken, brand en/of ernstig letsel. Bewaar alle veiligheids- en gebruiksinstructies voor toekomstig gebruik. Gebruik de keramische kookplaat NIET als u de gebruiksaanwijzing nog niet hebt gelezen.
- Zorg ervoor dat u de gebruiksaanwijzing grondig hebt gelezen en de inhoud ervan hebt begrepen voordat u met de installatie begint.
- De instructies zijn in het belang van uw veiligheid.
- Het product dat u koopt, is state-of-the-art en heeft geaccepteerde veiligheidsvoorschriften, maar er zijn nog steeds potentiële risico's. Gebruik de kookplaat alleen in perfecte staat en volg deze instructies!
- Gebruik het apparaat alleen voor het beoogde doel.
- Steek de stekker niet in het stopcontact met natte handen.
- Sluit het apparaat niet aan op een stopcontact waarop meerdere andere apparaten zijn aangesloten.
- Niet gebruiken als het netsnoer beschadigd is of als de stekker niet goed in het stopcontact past.
- Wijzig de onderdelen niet en repareer het apparaat niet zelf.
- Gebruik het apparaat niet in de buurt van vlammen of natte plaatsen.
- Gebruik het apparaat niet op plaatsen waar kinderen het apparaat gemakkelijk kunnen aanraken of laat kinderen het apparaat zelf gebruiken.
- Niet op onstabiele oppervlakken plaatsen.
- Verplaats het apparaat niet als de pot of pan erop staat.
- Verwarm een lege pan niet en oververhit de pan niet.
- Plaats geen metalen voorwerpen zoals messen, vorken, lepels, deksels, blikken, aluminiumfolie, enz. op de bovenplaat.
- Zorg ervoor dat er voldoende ruimte rond het apparaat is. Houd de voorkant en de rechter- of linkerkant van het apparaat vrij.
- Gebruik het apparaat niet op een tapijt of tafelkleed (vinyl) of een ander hittebestendig voorwerp.
- Plaats geen papier tussen de pot of pan en het apparaat. Het papier kan worden verbrand.
- Als het oppervlak gebarsten is, schakel het dan uit en neem onmiddellijk contact op met het servicecentrum.
- Verstopt de luchtinlaat- of uitlaatpoort niet.
- Raak de bovenplaat niet direct aan na het verwijderen van de pot of pan, aangezien de bovenplaat nog erg heet is.

- Plaats het apparaat niet in de buurt van voorwerpen die door de magneet worden beïnvloed, zoals radio's, televisies, creditcards en cassettes.
- Het netsnoer mag alleen worden vervangen door gekwalificeerde technici.
- Als het oppervlak gebarsten is, schakel het apparaat dan uit om de mogelijkheid van elektrische schokken te voorkomen.
- Dit apparaat is niet bedoeld voor gebruik door personen (inclusief kinderen) met verminderde fysieke, zintuiglijke of mentale vermogens of met een gebrek aan ervaring en kennis, tenzij ze onder toezicht staan of instructies hebben gekregen over het gebruik van het apparaat door een persoon die verantwoordelijk is voor hun veiligheid.
- **Waarschuwing!** Kinderen moeten onder toezicht staan om ervoor te zorgen dat ze niet met het apparaat spelen.
- Controleer voordat u het apparaat aansluit of de voltage aangegeven op het typeplaatje is hetzelfde als de stroomvoorziening in uw huis. Een verkeerde aansluiting kan ernstige schade aan het apparaat en persoonlijk letsel veroorzaken.
- Het oppervlak van de verwarmingsplaat is gemaakt van temperatuurbestendig keramiek. In geval van schade, ook al is het maar een kleine barst, koppel het apparaat dan onmiddellijk los van de voeding en neem contact op met de klantenservice.
- We raden af om keukengerei, kookgerei of pannendecksels, messen of andere metalen voorwerpen op de kookplaat te plaatsen. Deze kunnen warm worden wanneer het apparaat wordt ingeschakeld.
- Plaats geen magnetische voorwerpen zoals creditcards, cassettes, enz. op het glazen oppervlak terwijl het apparaat in werking is.
- Om oververhitting te voorkomen, mag u geen aluminiumfolie of metalen platen op het apparaat plaatsen.
- Steek geen voorwerpen zoals draden of gereedschap in de ventilatieopeningen. **Aandacht:** Dit kan leiden tot elektrische schokken.
- Raak het hete oppervlak van het keramische veld niet aan. Let op: De kookplaat warmt niet vanzelf op tijdens het koken, maar de temperatuur van het kookgerei verwarmt de kookplaat!
- Verwarm geen ongeopende vormen op de kookplaat. Een verwarmd blikje kan ontploffen. Zorg er daarom voor dat u het deksel van tevoren verwijdert.
-  **Voorzichtigheid!** Surface blijft heet na gebruik!
- Raak de bovenplaat niet direct aan na het verwijderen van de pot of pan, aangezien de bovenplaat nog erg heet is.

## 2. Het apparaat installeren

- Plaats het apparaat op een stabiele en vlakke ondergrond.
- Plaats het apparaat nooit op een brandbaar oppervlak (bijv. tafelkleed, tapijt, enz.).
- Plaats de kookplaten niet naast open vuur, kachels of andere warmtebronnen.
- Zorg ervoor dat het netsnoer niet beschadigd of geplet wordt onder het apparaat.
- Zorg ervoor dat het netsnoer niet in contact komt met scherpe randen en/of hete oppervlakken.

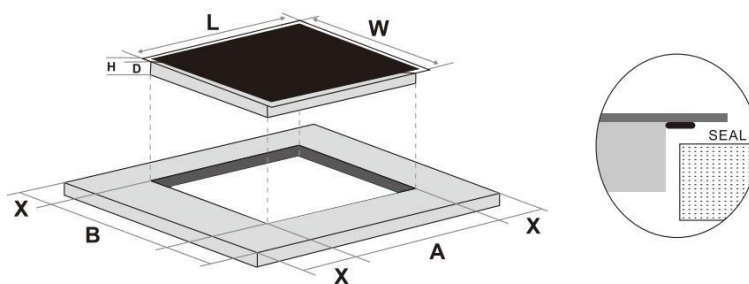

Model	B (mm)	L (mm)	H (mm)	D (mm)	B (mm)	A (mm)	X (mm)
AR-HE-GK2NW	300	520	58	52	285	495	50min
AR-HE-GK4NW	590	520	58	54	565	495	50min
AR-HE-GK5NW	770	520	58	54	750	495	50min

- Snijd een gat in het aanrecht. Er moet ten minste 50 mm (1.97 inch) ruimte rond het gat worden gelaten. Het aanrechtblad moet minimaal 30 mm (1.18 inch) dik zijn en gemaakt zijn van hittebestendig materiaal.
- **De kookplaat moet worden geïnstalleerd door een gekwalificeerde elektricien.**
- Zorg ervoor dat de aansluitkabel niet in contact komt met scherpe randen en/of hete oppervlakken.

### 3. Ventilatie- en veiligheidsafstanden

- Het is essentieel om ervoor te zorgen dat aan de volgende voorwaarden voor voldoende ventilatie van de kookplaat wordt voldaan en dat de toevoer- en afvoerlucht niet wordt geblokkeerd.

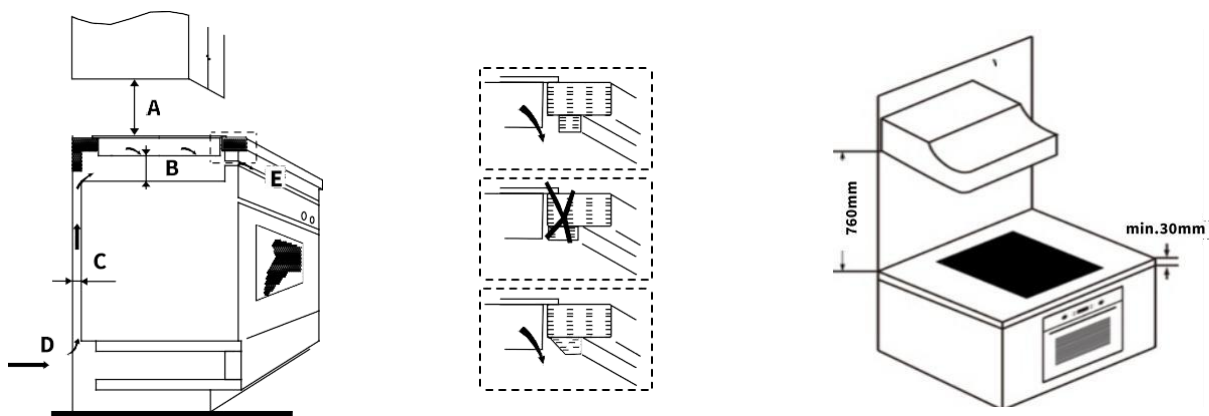

H (mm)	B (mm)	C (mm)	D	E
760	Min. 50	Min. 20	Kloof/Luchtinlaat	Luchtafvoer min. 5 mm

- **Opmerking:** De veiligheidsafstand tussen de verwarmingsplaat en de kast van de afzuigkap boven de verwarmingsplaat moet minimaal 760 mm zijn



- Als de kookplaat boven een oven wordt geïnstalleerd, moet de oven een eigen ventilator hebben. De veiligheidsafstand tussen de onderkant van de kookplaat en de oven moet minimaal 50 mm zijn
- De installatie moet voldoen aan alle social distancing en andere voorschriften.

## 4. De kookplaat installeren

**Opmerking:** Aan de buitenkant van de kookplaat bevinden zich ventilatieopeningen. Zorg er bij het plaatsen van de kookplaat voor dat deze niet wordt geblokkeerd door het aanrecht.

Bevestiging van de kookplaat met de beugels:

- Plaats de kookplaat op een stevige, gladde ondergrond (gebruik bijvoorbeeld de verpakking als basis).
- Pas op dat u geen druk uitoefent op de elementen die uit de kookplaat steken.
- Schroef 4 beugels aan de onderkant van de kookplaat, zoals weergegeven in de afbeelding:

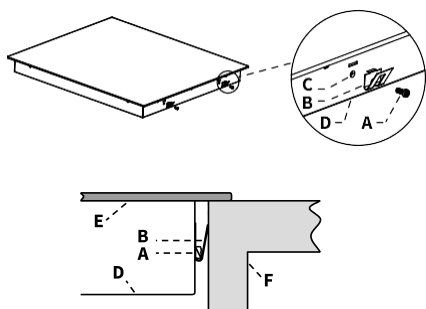

Eine Schraube  
B-Halterung  
Loch für C-Schrauben  
D Unterer Sockel  
E Glaskeramikplatte  
F Arbeitsplatte

**Hinweis:** Abbildungen können variieren

### Installatie van hittebescherming onder de kookplaat

Als de kookplaat boven een lade, meubelruimte of soortgelijke meubelruimte wordt geïnstalleerd, of als de kookplaat van onderaf toegankelijk is:

- Monteer een beschermplaat van hittebestendig materiaal (bijv. geperforeerd plaatstaal voor ventilatie) op een minimale afstand van minimaal 50 mm onder de kookplaat (zie afbeelding).
- Zorg er bij het gebruik van lijm voor dat de temperatuurbestendigheid 150°C is.

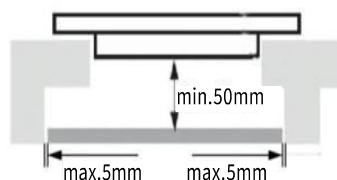

## 5. De kookplaat aansluiten op het lichtnet

- Zorg ervoor dat de gegevens op het typeplaatje (V) overeenkomen met uw voedingsspanning

instemmen.

- De aansluiting op de stroomvoorziening moet worden gemaakt door een gekwalificeerde elektricien volgens de relevante norm of met een enkelpolige stroomonderbreker zoals hieronder beschreven:

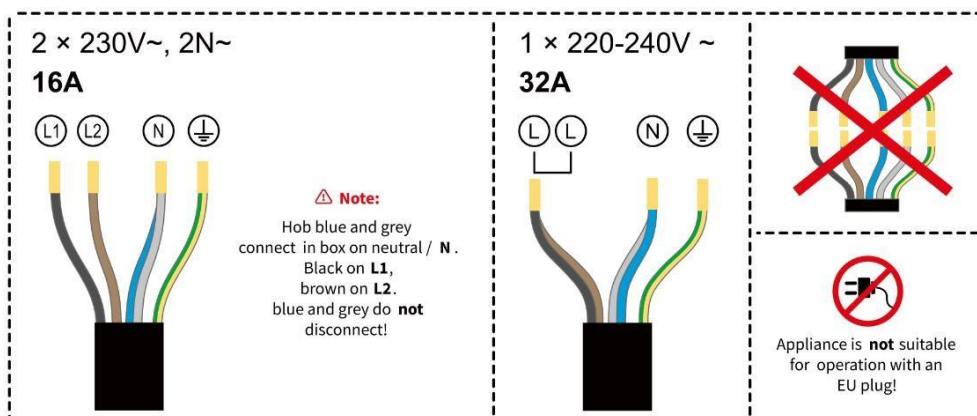

- De elektrische aansluiting moet correct en in overeenstemming met de geldende veiligheidsvoorschriften worden uitgevoerd.
- Gebruik geen adapters, verloopstukken of aftakapparaten om de kookplaat op het lichtnet aan te sluiten, omdat deze oververhitting en brand kunnen veroorzaken.
- De kabel mag niet worden gebogen of bekneld.
- Het netsnoer mag niet in aanraking komen met hete onderdelen en moet zo worden geplaatst dat de temperatuur op geen enkel punt hoger is dan 75°C.
- De kabel moet regelmatig worden gecontroleerd.
- Als de kabel beschadigd is of moet worden vervangen, moet dit worden gedaan door een gekwalificeerde elektricien met geschikt gereedschap.
- De installateur moet een H05GG-F-netsnoer gebruiken.
- Na installatie mogen de aansluitkabel en de onderkant van de kookplaat niet meer toegankelijk zijn.

## 6. Specificaties

	AR-HE-GK2NW	AR-HE-GK4NW	AR-HE-GK5NW
Afmeting (mm)	300*520*58	590*520*58	770*520*58
Grootte van de uitsparing (mm)	278*492	560*490	750*500
Spanning	200-240V 50/60 Hz	200-240V 50/60 Hz	200-240V 50/60 Hz
Totaal vermogen (W)	3200	6600	8700
Vorderer linker Oppervlakte (W)	1200	1100/2200	2300(700+800+800)
Gebied linksachter (W)	1000/2000	1200	1200
Rechtsachter Oppervlakte (W)	/	2000(900+1100)	2000
Vorderer rechter Oppervlakte (W)	/	1200	1200
Mittlere Zone (W)	/	/	2000(900+1100)
Niveau	9	9	9



Timer (Minuten)	99	99	99
-----------------	----	----	----

## 7.Hoe de kookplaat te gebruiken

- Plaats het juiste kookgerei op de betreffende kookzone. Sluit het apparaat aan.  
**Voorzichtigheid!** Zet a.u.b. geen hete potten of pannen op het toetsenbord!

### 7.1 Stand-by modus

- **Begin met koken:** Druk op de AAN/UIT-knop. U hoort een pieptoon en de kookplaat toont "0" voor alle branders.

De kookplaat staat in de stand-bymodus.

**(1)** Als u niet binnen 1 minuut een vermogensniveau selecteert, wordt de kookplaat automatisch uitgeschakeld.

- **Klaar met koken:** Druk op de juiste selectieknop en raak vervolgens de "0"-knop 2 seconden aan om de bijbehorende kookzone uit te schakelen.

- Om de kookplaat uit te schakelen, drukt u op de AAN/UIT-kookplaat.

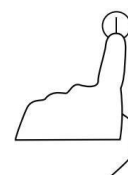

### 7.2 Voeding

- **Stap 1** (voor model AR-HE-GK4NW/AR-HE-GK5NW): Druk op de knoppen voor de gewenste kookzone.

- **Stap 2:** Pas het warmteniveau aan van 1 tot 9 door met uw vinger over de schuifregelaar te vegen of direct een specifieke positie van de schuifregelaar aan te raken.

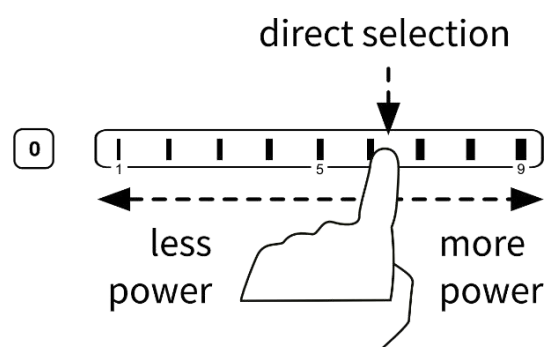
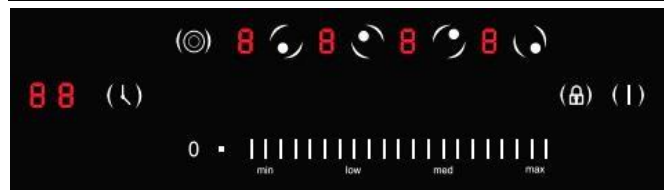
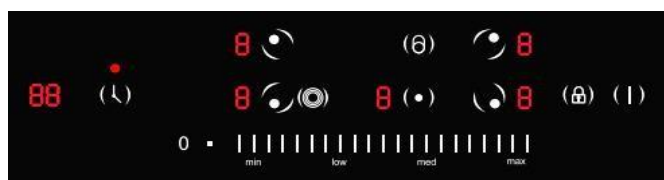
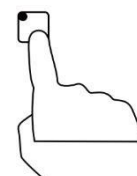

- Bovenste kookzone tot max. 2000W (Model: AR-HE-GK2NW)
- Bovenste kookzone tot max. 2200W (Model: AR-HE-GK4NW)

- Bovenste kookzone tot max. 2300W (Model: AR-HE-GK5NW)
- Onderste kookzone tot max. 1200W (Model: AR-HE-GK2NW/AR-HE-GK4NW/AR-HE-GK5NW)

### 7.3 Extra kookzone voor de dubbele/drievoudige/ovale zone

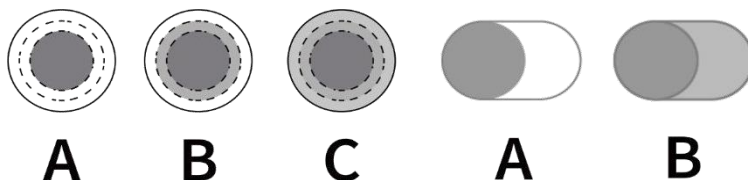

- De dubbele/drievoudige/ovale kookzone heeft drie verwarmingszones, zodat je één cv-zone (A) of twee (B) of drie (C) of een ovale zone tegelijk kunt zien.





#### •De functie met drie zones activeren:

I) Selecteer een gewenste drievoudige kookzone en stel het vermogensniveau in. Het centrale gebied (A) gaat zoals gewoonlijk aan.

II) Druk nu nogmaals op de bijbehorende keuzeknop voor de kookzone.

Terwijl de warmteniveau-indicator knippert, drukt u op de drievoudige  al kookzoneregeling, of 

één keer om de tweede verwarmingszone (B) extra te activeren, of twee keer voor de derde verwarmingszone (C, alleen beschikbaar voor de betreffende kookzone).

Een rode stip naast het pictogram geeft aan  de functie met drie zones is ingeschakeld. De aan/uit-indicator  shows voor gebied  of voor bereik C en het huidige vermogensniveau.

- Om te kunnen werken in de volgorde A>B>C... Om tussen kookzones te schakelen, drukt u op de juiste kookzoneselectieknop en drukt u vervolgens een of meerdere keren op de knop. 

### 7.4 Indicatie van restwarmte

- Als de kookplaat enige tijd in gebruik is geweest, blijft er wat restwarmte achter.
- De restwarmte-indicator waarschuwt voor elke kookzone afzonderlijk met het "H"-symbool.



### 7.5 Timer

#### 7.5.1 Basis informatie Model: AR-HE-GK2NW



- Selecteer de gewenste kookzone met behulp van de bijbehorende schuifregelaar.

• Pers die Timer-Sm  , toont het timerdisplay "30" notulen.

- U kunt de  /  knoppen gebruiken om de tijd in stappen van 1 minuut (max. 99 min.) uit te schakelen.

En blijf aanraken, de timer wordt met 10 minuten verkort of verlengd.

- Na 3 seconden zonder op de cijfertoets te drukken, start de timer en toont het display de afteltijd. Als er voor de twee zones verschillende tijden zijn ingesteld, toont het display de zone met de laagste tijdsinstelling.

NOTITIE: De rode stip naast de stroomindicator licht op om aan te geven dat de zone is geselecteerd.

• **Om de timer in te stellen om meer dan één kookfornuis te draaien:**

- i) Als de timingfunctie in beide kookzones wordt gebruikt, drukt u op de timerknop om de timingfunctie van de bijbehorende kookzone te selecteren.
- ii) Als meer dan één verwarmingszone deze functie gebruikt, geeft het timerdisplay de laagste tijd weer.
- iii) Wanneer de kookwekker is afgelopen, wordt de bijbehorende kookzone automatisch uitgeschakeld.

• **Om de tijdsinstelling te annuleren en te wijzigen:**

- i) Om de timinginstelling uit te schakelen, houdt u de timerknop 2 seconden ingedrukt, de weergave van de herinneringstijd verdwijnt en de timer wordt geannuleerd.
- ii) Als u de ingestelde tijd wilt wijzigen nadat u de timer hebt ingesteld, moet u de instelling annuleren en de eerste stap van het instellen opnieuw starten.

**7.5.2 Model: AR-HE-GK4NW / AR-HE-GK5NW**



- Selecteer de gewenste kookzone met behulp van de bijbehorende schuifregelaar.

• Pers die Timer-Sr  , knippert de timerindicator en toont "30" minuten.

- Zolang het tiencijferige cijfer knippert, kunt u het aanpassen met de schuifregelaar. Na 5 seconden zonder verdere invoer wordt de instelling toegepast en begint het cijfer te knipperen.  
Pas het ook aan met de schuifregelaar.

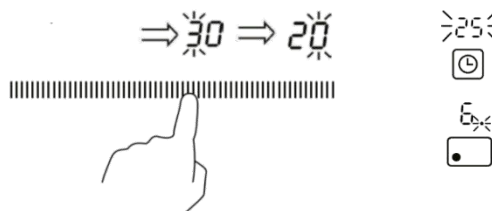

- Na 3 seconden zonder verdere invoer wordt de ingestelde tijd automatisch bevestigd. Het aftellen begint en de timer geeft de resterende tijd aan.
- Om de geselecteerde zone te regelen, licht een stip op naast de bijbehorende stroomindicator.
- Aan het einde van de ingestelde tijd wordt de bijbehorende kookzone automatisch uitgeschakeld.

**7.5.3 Om de tijdsinstelling te annuleren en te wijzigen:**



- Om de tijd ongedaan te maken, drukt u nogmaals op de timerknop. De weergave van de resterende tijd en de rode stip verdwijnen en de timer wordt geannuleerd.
- Als u de insteltijd wilt wijzigen, moet u de instelling annuleren en de eerste stap van de instelling starten.



## 7.6 Veiligheid

- Om de elektronica te beschermen tegen oververhitting wanneer de ECU overmatige hitte detecteert, schakelt deze de verwarmingsplaat die zich het dichtst bij de sensoren bevindt uit en verschijnt de letter H op het display. Deze verwarmingsplaat kan worden geactiveerd wanneer de temperatuur van de elektronische eenheid weer normaal is.
- Elke kookplaat is uitgerust met een interne temperatuurbegrenzer die de verwarmingsplaat uitschakelt als het stralingsoppervlak te veel wordt verwarmd.
- Als een kookplaat per ongeluk aan blijft staan, wordt deze na een bepaalde tijd automatisch uitgeschakeld, afhankelijk van het geselecteerde vermogensniveau.

## 7.7 Sleutelvergrendeling (ouderlijk toezicht)

- Om de veiligheid van kinderen te garanderen, is de keramische kookplaat uitgerust met een vergrendeling.
- Vergrendelen: Raak de knop Sleutel. 
- Ontgrendelen: Houd de knop 3 seconden ingedrukt en de kookplaat werkt weer normaal. 

## 7.8 Energiebesparing

- Om de beste resultaten te bereiken, is het raadzaam om
- Gebruik alleen kookgerei met een platte bodem.
- Gebruik indien mogelijk een pandeksel tijdens het koken.
- Gebruik een snelkookpan om nog meer energie en tijd te besparen.
- Plaats de pan in het midden van de kookzone die op het fornuis is aangegeven.

# 8. InloggenGebruik van kookgerei

De meeste roestvrijstalen pannen, geëmailleerde, ijzeren, keramische en koperen pannen kunnen worden gebruikt op stralingskookplaten.

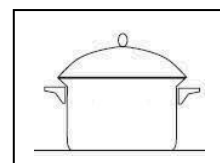

Aanbevolen is kookgerei met sandwich/ingekapselde bodem.

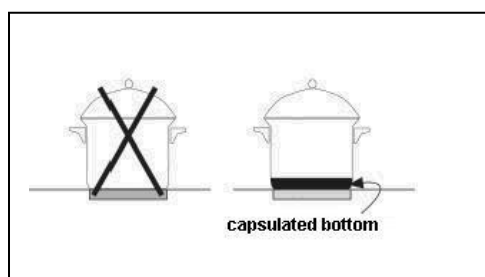

Kookplaten mogen niet worden aangezet zonder koekenpan.  
De bodem van de pan moet vlak en droog zijn.

Pannen die op gasfornuizen zijn gebruikt, zijn meestal niet helemaal vlak en nemen de warmte slecht op.

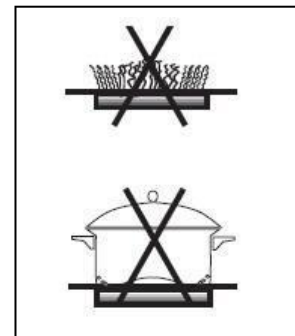

Zorg ervoor dat de diameter van de pan minimaal gelijk is aan die van de kookplaat.

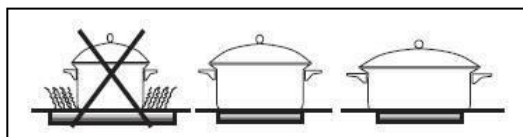

Vermijd het slepen van pannen over het stralende glazen oppervlak, omdat dit krassen veroorzaakt.  
Til de pan altijd op.

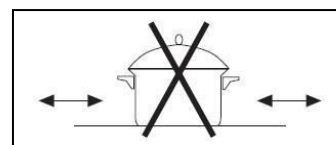

Gebruik nooit aluminiumfolie of plastic bakjes. Ze kunnen permanent smelten en smelten met het stralende glasoppervlak.

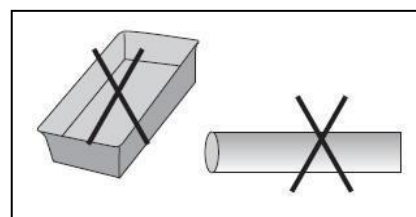

## 9. Reiniging en onderhoud

- Haal de stekker uit het stopcontact en wacht tot het apparaat volledig is afgekoeld. Reinig het na elk gebruik.
- Als de potten/pannen worden gebruikt zonder te zijn schoongemaakt, kunnen er verkleuringen of kookvlekken ontstaan.
- Gebruik geen benzeen, verdunner, schrobborstel of polijstpoeder om de kachel schoon te maken.
- Gebruik geen ontvlambare, zure of alkalische materialen of stoffen in de buurt van het apparaat.
- Dit kan de levensduur van het apparaat verkorten en deflagratie veroorzaken wanneer het apparaat wordt ingeschakeld.
- Veeg af met afwasmiddel en een vochtige doek.
- Gebruik een stofzuiger om vuil uit de luchtinlaat en uitlaatopening op te zuigen.
- Laat nooit water over het apparaat lopen (binnendringend water kan ervoor zorgen dat het defect raakt).

Reinig het oppervlak van het straalgas regelmatig wanneer het is afgekoeld. Gebruik nooit schuurmiddelen of pads. Reinig met adamp doek en een sopje.

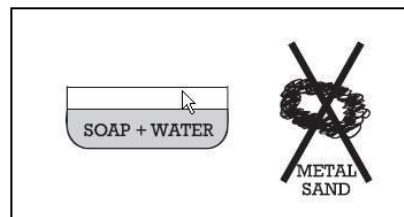

Reinig één keer per week grondig met speciale producten die stralende kookplaten behouden en beschermen. Schraap vastzittend vuil met een schraper.

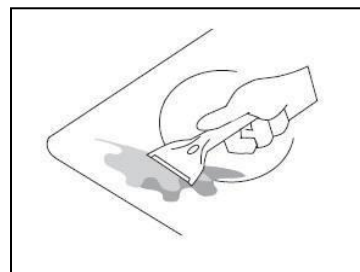

Als suiker (of suikerhoudende stoffen) of plastic per ongeluk wordt verbrand, verwijder deze dan onmiddellijk op de kookplaat met de nog hete schraper. Anders kan het blijvende sporen achterlaten.

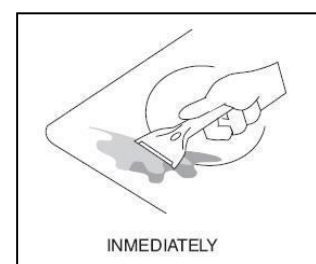

Gebruik de kookplaat niet als werkblad. Wees vooral voorzichtig met vuil of stof van groenten, schoonmaakpoeders, enz. die krassen op het oppervlak kan veroorzaken als er pannen overheen worden geschoven.

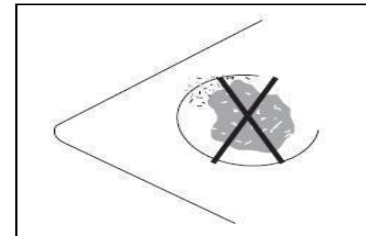

## 10. Inloggen Problemen oplossen

Repareer of modificeer de kookplaat nooit zelf en demonteer hem nooit!

Probleem	Mogelijke oorzaak	Wat te doen
De kookplaat kan niet worden ingeschakeld.	Geen elektriciteit	Zorg ervoor dat de kookplaat goed is aangesloten op het elektriciteitsnet en intact is. Controleer of er een stroomstoring is in uw huis of omgeving. Als je alles hebt gecontroleerd en het probleem blijft zich voordoen bestaat, neem dan contact op met
	Fout op het bord	



		een gekwalificeerde technicus. Neem contact op met een Gediplomeerd elektricien
<b>Aanraakbedieningen reageren snel niet</b>	De bediening is vergrendeld/de Toetsvergrendeling is ingeschakeld	Ontgrendel het bedieningspaneel. Zie hoofdstuk Beveiliging.
<b>De aanraakbedieningen zijn moeilijk te gebruiken</b>	Er zit een lichte waterfilm op de bedieningselementen  U gebruikt uw vingertop wanneer u de bedieningselementen gebruikt Aanraken	Zorg ervoor dat het aanraakbedieningsgebied droog is.  Gebruik de bal van uw vinger bij het gebruik van de Aanraakbediening
<b>Sommige knoppen werken niet/het display werkt niet normaal</b>	PCB/Display-fout	Haal de stekker van de kookplaat uit het stopcontact en sluit deze na korte tijd weer aan. Als het probleem aanhoudt Raadpleeg een gecertificeerde elektricien.
<b>De stroomindicator werkt, maar het verwarmingsproces start niet</b>	Oververhitting van de kookplaat  Technische fout	Zorg ervoor dat de ventilatiepaden niet geblokkeerd zijn en dat de omgevingstemperatuur niet te hoog is.  Neem contact op met een gecertificeerde elektricien
<b>Het glas is bekrast</b>	Er wordt kookgerei met grove randen gebruikt  Er worden ongeschikte, schurende schuurmiddelen of reinigingsmiddelen gebruikt	Gebruik kookgerei met een vlakke en gladde bodem  Zie hoofdstuk Reiniging.
<b>Sommige pannen of potten maken krakende of klikkende geluiden</b>	Dit kan worden veroorzaakt door de constructie van uw kookgerei (lagen van verschillende metalen die anders zwaaien)	Dit is onschadelijk en normaal
<b>De kookplaat of kookzone wordt plotseling uitgeschakeld omdat er een piepton te horen is en er een fout optreedt</b>	Technische fout/code betekenis, zie de volgende tabel	Noteer de foutcode, haal de stekker uit het stopcontact en neem contact op met een gecertificeerde Elektricien.

### 10.1. Foutcodes

Error code	Meaning	What to do
E1	The voltage is too low (less than 130 V)	Check the power supply. If it is normal, turn the hob back on.
E2	The voltage is too high (less than 260 V)	If the fault is still displayed, contact customer service or a certified electrician.
E3	Thermal sensor failure	Contact the customer service or a certified electrician.
E4	Overflow protection	Remove spilled liquids and switch the hob back on.

### 11.1 Verwijdering en verpakking

- De verpakking van uw apparaat is gemaakt van materialen die nodig zijn om een effectieve bescherming tijdens het transport te garanderen. Deze materialen zijn volledig recyclebaar, waardoor de impact op het milieu wordt verminderd. Gooi de verpakking weg in een prullenbak voor recyclebare materialen.

### 11.2 Afvoer van oude apparatuur

- Afgedankte apparatuur moet worden afgevoerd in overeenstemming met de richtlijnen en lokale verwijderingsvoorschriften. Neem contact op met uw lokale overheid voor het adres van het dichtstbijzijnde recyclingcentrum en lever uw apparaat daar in.



Het symbool van de doorgekruiste vuilnisbak op een AEEA geeft aan dat deze aan het einde van zijn levensduur niet met het huisvuil mag worden weggegooid. Inzamelpunten voor afgedankte elektrische en elektronische apparatuur zijn gratis beschikbaar in uw regio. U kunt de adressen opvragen bij uw stads- of gemeentebestuur. Meer informatie over andere retouropties die we hebben gemaakt, vindt u op onze website [www.arebos.de](http://www.arebos.de).

De gescheiden inzameling van AEEA is bedoeld om hergebruik, recycling of andere vormen van nuttige toepassing van AEEA mogelijk te maken en de negatieve gevolgen van verwijdering voor het milieu en de menselijke gezondheid te voorkomen.

**Onze klantenservice: Tel. +44 (0) 208 068 5604**

**Telefax: +49 (0) 931 4523 2799 / E-mail: [info@arebos.de](mailto:info@arebos.de)**

Canbolat Vertriebs GmbH • Gneisenaustraße 10-11 • 97074 Würzburg

## EU-conformiteitsverklaring

Wij, de

Canbolat Vertriebs GmbH, Gneisenaustraße 10-11, 97074 Würzburg, Duitsland

Wij verklaren hierbij dat de hieronder beschreven apparaten voldoen aan de relevante, essentiële veiligheids- en gezondheidseisen van de EU-richtlijnen vanwege hun ontwerp en constructie, evenals in de ontwerpen die wij verkopen.

Naam van het product: AREBOS Glas Ceramische Kookplaat  
Artikelnummer: 4252023117241 4252023117227 4252023117234  
Model nummer: AR-HE-GK2NW AR-HE-GK4NW AR-HE-GK5NW

Als het apparaat zonder onze toestemming wordt gewijzigd, verliest deze conformiteitsverklaring haar geldigheid.

Richtlijnen

Dit apparaat voldoet aan de volgende EU/EG-richtlijnen:

Richtlijn 2014/30/EU:

EN IEC 55014-1:2021

EN IEC 55014-2:2021

EN IEC 61000-3-2:2019+A1

EN 61000-3-3:2013+A1+A2

2014/35/EU:

EN 60335-1:2012+A11+A13+A14+A2+A15

EN 60335-2-6:2015+A1+A11

EN 62233:2008

AfPS GS 2019:01 PAK, EC1 527-12 Rev.2

RoHS-richtlijn 2011/65/EU en de wijziging ervan (EU) nr. 2015/863

EN 50564: 2011

EN 60350-2:2018+A1:2021, Huishoudelijke elektrische kooktoestellen - Deel 2: Kookplaten - Methoden voor het meten van prestaties

Verordening 1907/2006 van de Europese Commissie (REACH-wet)

Verordening (EG) nr. 1275/2008 van de Commissie (EU) nr. 801/2013 2009/125/EG

herschikking EN 61000-3-3 :2013+A1

Datum/handtekening Fabrikant/locatie: Würzburg, 18.10.2023



Handtekening:

Dipl.-Inform. (Univ.) Korhan Canbolat, Gedelegeerd Bestuurder

Vertegenwoordiger van deze  
gebruikershandleiding/technische gegevens: Dipl.-Inform.  
(Univ.) Korhan Canbolat, Gedelegeerd Bestuurder

Kantoor adres:

Canbolat Vertriebs GmbH

Gneisenaustraße 10-11

97074 Würzburg

Het retouradres vindt u in het impressum: [https:// www.arebos.de/impressum/](https://www.arebos.de/impressum/)

BTW-identificatienummer: DE-263752326

handelsregisterrechtbank is Würzburg, HRB 10082

WEEE-Reg.-Nr. DE 61617071