

AREBOS

Glaskeramikhäll

AR-HE-GK2NW/ AR-HE-GK4NW/ AR-HE-GK5NW

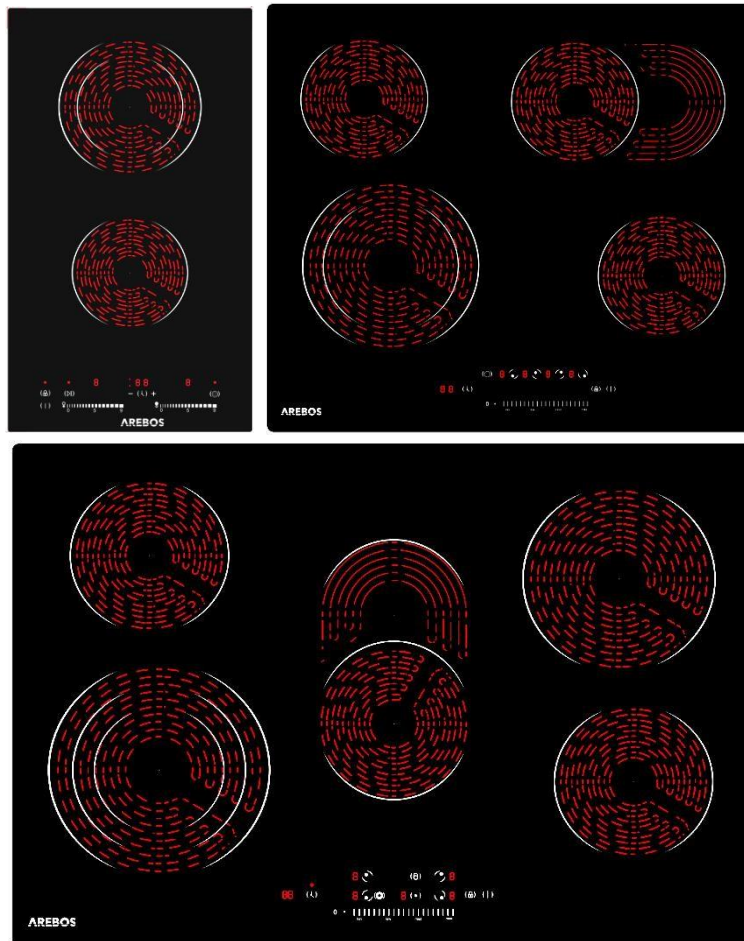

Följ alla säkerhetsföreskrifter i denna bruksanvisning för att garantera säker användning.



Tack för ditt förtroende i Arebos

Innehållsförteckning

1. Introduktion och säkerhetsåtgärder	3
1.1 Införandet.....	3
1.2 Förklaring av symboler	3
1.3 Säkerhetsföreskrifter.....	4
2. Installera enheten	5
3. Ventilation och säkerhetsavstånd	6
4. Installation av hällen	7
5. Ansluta hällen till elnätet . 76. Tekniska data..	8
7. Hur man använder hällen.....	9
7.1 Standby-läge.....	9
7.2 Strömkälla.....	9
7.3 Extra kokzonscirkel för kokzonen längst ner till vänster	10
7.4 Indikering av restvärme.....	10
7.5 Timer	10
7.6 Säkerhet.....	11
7.7 Nyckellås (föräldrakontroll).....	12
7.8 Energisparande.....	12
8. Användning av kokkärl	12
9. Städning och underhåll.....	13
1. Felsökning	14
10.1. Felkoder.....	15
11. Miljövänlig avfallshantering.....	16
11.1 Avfallshantering och förpackning.....	16
11.2 Kassering av gammal utrustning	16
EU-försäkran om överensstämmelse.....	17

Tack för att du valde vår produkt. Läs bruksanvisningen noggrant innan du använder produkten för första gången. Om du överlämnar produkten till en tredje part måste även denna bruksanvisning överlämnas.

Spara bruksanvisningen för framtida referens.

Ritningarna i den här guiden kanske inte stämmer överens med de fysiska föremålen. Se de fysiska objekten.

1. Introduktion och säkerhetsåtgärder

1.1 Införandet

- Tack för att du valde denna keramikhäll.
Denna bruksanvisning är avsedd att bekanta dig med installation, användning och underhåll av enheten. För att installera enheten säkert och korrekt, läs bruksanvisningen innan du börjar.
- Inspektera enheten för transportskador. Rapportera omedelbart eventuella skador till bäraren som keramikhällen levererades med.

1.2 Förklaring av symboler



En CE-märkning kan användas för att identifiera att en produkt uppfyller de rättsliga bestämmelserna i europeiska rättsliga standarder och därför kan handlas inom Europeiska gemenskapen.



Denna produkt har testats och certifierats av TÜV Rheinland. "GS"-märket står för testad säkerhet. Produkter märkta med denna symbol uppfyller kraven i produktsäkerhetslagen (ProdSG).



Denna produkt får **inte** slängas med hushållsavfallet!



Varning! Läs säkerhetsinstruktionerna noggrant. Underlåtenhet att följa säkerhetsföreskrifterna kan leda till allvarliga skada eller skada. Förvara bruksanvisningen på ett säkert ställe.



Uppmärksamhet! Se till att produkten är jordad!



Varning! Het yta



Varning för elektrisk voltage!

1.3 Säkerhetsföreskrifter

- Din säkerhet är vår högsta prioritet. Se därför till att läsa bruksanvisningen innan du installerar och använder keramikhällen. Om du är osäker på informationen i den här guiden, kontakta återförsäljaren där du köpte enheten.
- **Hällen måste installeras av en behörig elektriker.**
- **⚠ FÖRSIKTIGHET:** Läs alla säkerhets- och användningsinstruktioner. Underlåtenhet att följa säkerhetsinstruktionerna kan leda till elektriska stötar, brand och/eller allvarliga skador. Spara alla säkerhets- och användningsinstruktioner för framtida referens. ANVÄND INTE keramikhällen om du ännu inte har läst bruksanvisningen.
- Se till att du har läst bruksanvisningen noggrant och förstått dess innehåll innan du påbörjar installationen.
- Instruktionerna är till för din säkerhet.
- Produkten du köper är toppmodern och har accepterade säkerhetsföreskrifter, men det finns fortfarande potentiella risker. Använd endast kokplattan i perfekt skick och följ dessa instruktioner!
- Använd endast enheten för dess avsedda ändamål.
- Anslut inte med våta händer.
- Anslut inte enheten till ett eluttag som har flera andra enheter anslutna.
- Använd inte om stickkontakten är skadad eller om nätkontakten inte sitter ordentligt i vägguttaget.
- Modifiera inte delarna eller reparera enheten själv.
- Använd inte enheten nära lågor eller våta platser.
- Använd inte enheten på platser där barn lätt kan röra vid enheten eller låta barn använda enheten själva.
- Placera inte på instabila ytor.
- Flytta inte apparaten när grytan eller pannan står på den.
- Värm inte en tom kastrull och överhettas inte grytan.
- Placera inte metallföremål som knivar, gafflar, skedar, lock, burkar, aluminiumfolie etc. på toppplattan.
- Se till att det finns tillräckligt med utrymme runt enheten. Håll framsidan och antingen höger eller vänster sida av enheten fri.
- Använd inte apparaten på en matta eller duk (vinyl) eller något annat värmebeständigt föremål.
- Placera inte papper mellan grytan eller pannan och enheten. Papperet kan brännas.
- Om ytan är sprucken, stäng av och kontakta servicecentret omedelbart.
- Täpp inte till luftintaget eller utloppsporten.
- Rör inte den övre plattan omedelbart efter att du har tagit bort grytan eller pannan, eftersom den övre plattan fortfarande är mycket varm.

- Placera inte enheten nära föremål som påverkas av magneten, såsom radioapparater, tv-apparater, kreditkort och kassetter.
- Nätsladden bör endast bytas ut av kvalificerade tekniker.
- Om ytan är sprucken, stäng av enheten för att undvika risken för elektriska stötar.
- Denna apparat är inte avsedd att användas av personer (inklusive barn) med nedsatt fysisk, sensorisk eller mental förmåga eller med bristande erfarenhet och kunskap, såvida de inte har övervakats eller instruerats i användningen av apparaten av en person som är ansvarig för deras säkerhet.
- **Varning!** Barn bör övervakas för att säkerställa att de inte leker med enheten.
- Innan du ansluter apparaten, kontrollera att voltage som anges på typskylten är densamma som strömförsörjningen i ditt hem. En felaktig anslutning kan orsaka allvarliga skador på enheten och personskador.
- Värmeplattans yta är gjord av temperaturbeständig keramik. Vid skada, även om det bara är en liten spricka, koppla omedelbart bort enheten från strömförsörjningen och kontakta kundtjänst.
- Vi rekommenderar inte att du placerar köksredskap, köksredskap eller pannlock, knivar eller andra metallföremål på spishällen. Dessa kan värmas upp när enheten slås på.
- Placera inte magnetiska föremål som kreditkort, kassetter etc. på glasytan medan enheten är i drift.
- För att undvika överhettning, placera inte aluminiumfolie eller metallplattor på enheten.
- För inte in föremål som ledningar eller verktyg i ventilerna. **Uppmärksamhet:** Detta kan leda till elektriska stötar.
- Rör inte vid den heta ytan på det keramiska fältet. Observera: Kokplattan värms inte upp av sig själv under tillagningen, men kokkärls temperatur värmer kokplattan!
- Värm inte öppnade formar på spishällen. En uppvärmd burk kan explodera. Se därför till att ta bort locket i förväg.
-  **Försiktighet!** Ytan håller sig varm efter användning!
- Rör inte den övre plattan direkt efter att du har tagit bort grytan eller pannan, eftersom den övre plattan fortfarande är mycket varm.

2. Installera enheten

- Placera enheten på en stabil och plan yta.
- Placera aldrig apparaten på en brandfarlig yta (t.ex. duk, matta, etc.).
- Placera inte kokplattorna bredvid öppen eld, värmare eller andra värmekällor.
- Se till att nätsladden inte är skadad eller krossad under enheten.
- Se till att nätsladden inte kommer i kontakt med vassa kanter och/eller heta ytor.

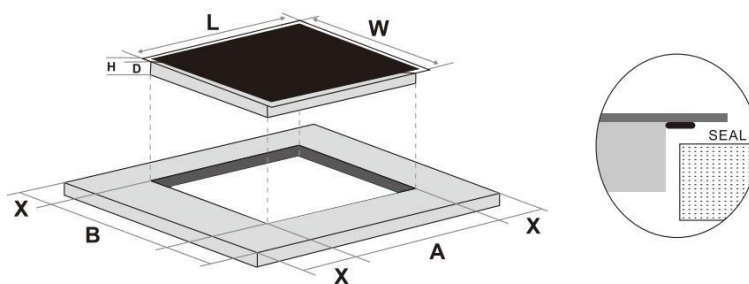

Modell	B (mm)	L (mm)	H (mm)	D (mm)	B (mm)	A (mm)	X (mm)
AR-HE-GK2NW	300	520	58	52	285	495	50 minuter
AR-HE-GK4NW	590	520	58	54	565	495	50 minuter
AR-HE-GK5NW	770	520	58	54	750	495	50 minuter

- Skär ett hål i bänkskivan. Minst 50 mm (1.97 tum) utrymme bör lämnas runt hålet. Bänkskivan ska vara minst 30 mm (1.18 tum) tjock och gjord av värmebeständigt material.
- **Hällen måste installeras av en behörig elektriker.**
- Se till att anslutningskabeln inte kommer i kontakt med vassa kanter och/eller heta ytor.

3. Ventilation och säkerhetsavstånd

- Det är viktigt att se till att följande villkor för tillräcklig ventilation av hällen är uppfyllda och att till- och frånluften inte är blockerad.

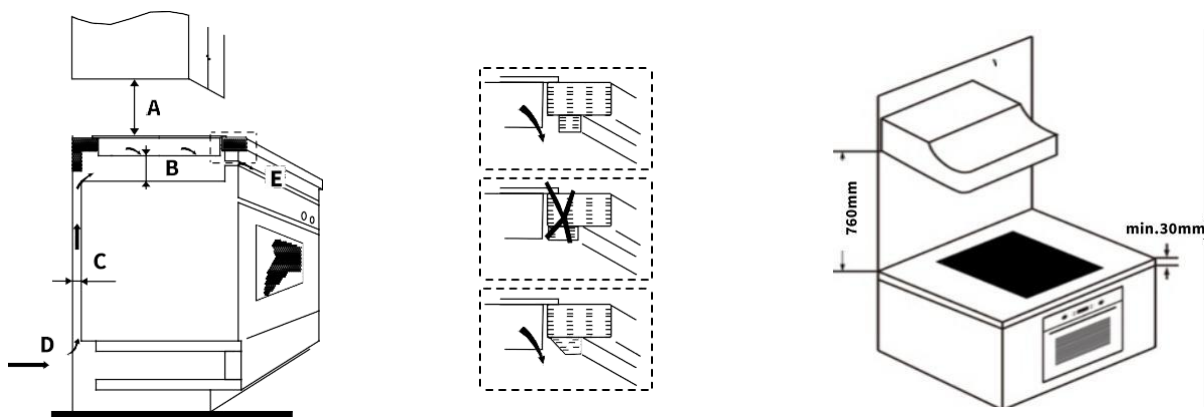

H (mm)	B (mm)	C (mm)	D	E
760	Minst 50	Min. 20	Gap/Luftintag	Frånluft minst 5 mm

- Notera: Säkerhetsavståndet mellan värmeplattan och spiskåpets skåp ovanför värmeplattan bör vara minst 760 mm

- Om hällen är installerad ovanför en ugn måste ugnen ha en egen fläkt. Säkerhetsavståndet mellan hällens botten och ugnen måste vara minst 50 mm
- Installationen måste följa alla sociala distanserings- och andra bestämmelser.

4. Installation av hällen

Notera: Det finns luftventiler på utsidan av spishällen. När du sätter in hällen, se till att de inte blockeras av bänkskivan.

Fästa hällen med fästena:

- Placera hällen på en stadig, slät yta (använd t.ex. förpackningen som bas).
- Var försiktig så att du inte trycker på elementen som sticker ut från hällen.
- Skruva fast 4 fästena på spishällens nedre botten, som visas i figuren:

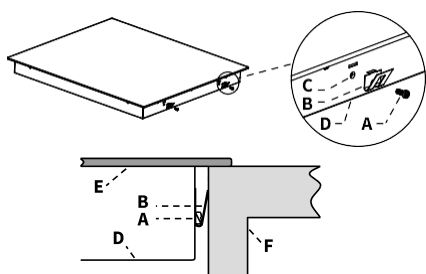

Eine Schraube
B-Halterung
Loch für C-Schrauben
D Unterer Sockel
E Glaskeramikplatte
F Arbeitsplatte

Hinweis: Abbildungen können variieren

Installation av värmeskydd under hällen

Om hällen är installerad ovanför en låda, möbelfack eller liknande möbelfack, eller om hällen är åtkomlig underifrån:

- Montera en skyddsplatta av värmebeständigt material (t.ex. perforerad plåt för ventilation) på ett minsta avstånd av minst 50 mm under hällen (se bild).
- När du använder lim, se till att temperaturbeständigheten är 150°C.

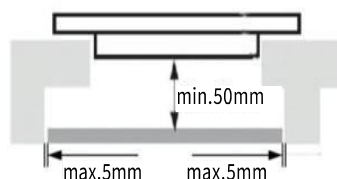

5. Ansluta hällen till elnätet

- Se till att uppgifterna på typskylten (V) stämmer överens med din matningsvolymtage

samtycka.

- Anslutningen till strömförsörjningen måste göras av en behörig elektriker enligt relevant standard eller med en enpolig strömbrytare enligt beskrivningen nedan:

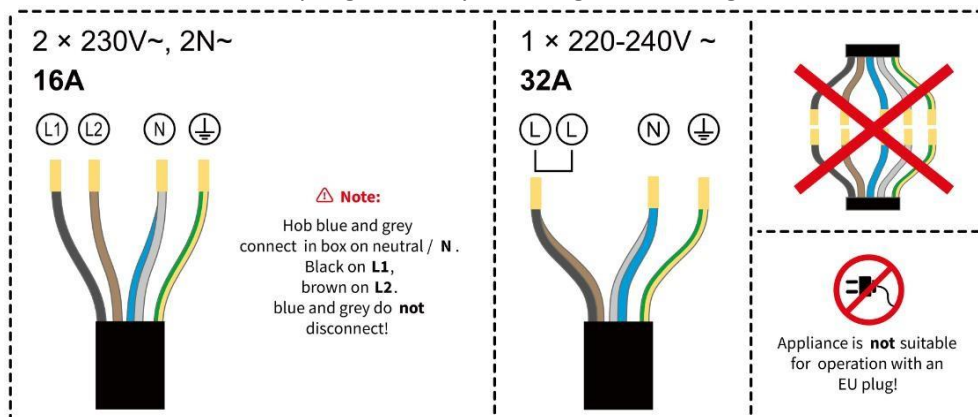

- Den elektriska anslutningen måste göras korrekt och i enlighet med gällande säkerhetsföreskrifter.
- För att ansluta hällen till elnätet, använd inte adaptrar, reducerare eller grenanordningar, eftersom de kan orsaka överhettning och brand.
- Kabeln får inte böjas eller klämmas.
- Nätssladden får inte vidröra heta delar och måste placeras så att dess temperatur inte överstiger 75°C vid något tillfälle.
- Kabeln måste kontrolleras regelbundet.
- Om kabeln är skadad eller behöver bytas ut måste detta göras av en behörig elektriker med lämpliga verktyg.
- Installatören måste använda en H05GG-F nätssladd.
- Efter installationen får anslutningskabeln och hällens undersida inte längre vara åtkomliga.

6. Specifikationer

	AR-HE-GK2NW	AR-HE-GK4NW	AR-HE-GK5NW
Storlek (mm)	300*520*58	590*520*58	770*520*58
Storlek på utskärning (mm)	278*492	560*490	750*500
Spänning	200-240V 50/60 Hz	200-240V 50/60 Hz	200-240V 50/60 Hz
Total effekt (W)	3200	6600	8700
Vorderer linker Område (W)	1200	1100/2200	2300(700+800+800)
Bakre vänstra området (W)	1000/2000	1200	1200
Höger bak Område (W)	/	2000(900+1100)	2000
Vorderer rechter Område (W)	/	1200	1200
Mittlere Zone (W)	/	/	2000(900+1100)
Nivå	9	9	9

Timer (minuter)	99	99	99
-----------------	----	----	----

7. Hur man använder hällen

- Placera lämpliga kokkärl på respektive kokzon. Anslut enheten.

Försiktighet! Lagg inte heta kastruller eller stekpannor på tangentbordet!

7.1 Standby-läge

- **Börja laga mat:** Tryck på ON/OFF-knappen. Du kommer att höra ett pip och hällen visar "0" för alla brännare.

Hällen är i standby-läge.

(1) Om du inte väljer en effektnivå inom 1 minut stängs hällen av automatiskt.

- **Avsluta tillagningen:** Tryck på lämplig valknapp och tryck sedan på "0"-knappen i 2 sekunder för att stänga av motsvarande kokzon.

- För att stänga av hällen, tryck på ON/OFF-hällen.

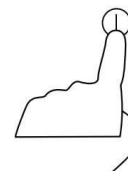

7.2 Strömkälla

- Steg 1 (för modell AR-HE-GK4NW/AR-HE-GK5NW): Tryck på knapparna för önskad kokzon.

- Steg 2: Justera värmenivån från 1 till 9 genom att svepa med fingret på reglaget eller direkt röra vid en specifik position på reglaget.

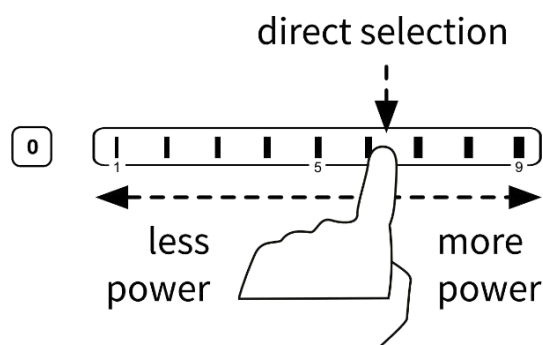
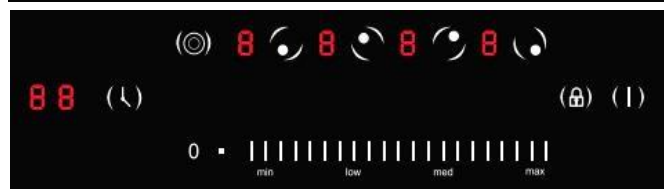
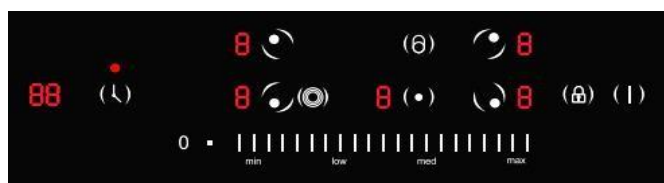
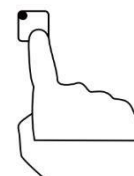

- Övre kokzon upp till max. 2000W (modell: AR-HE-GK2NW)
- Övre kokzon upp till max. 2200W (modell: AR-HE-GK4NW)

- Övre kokzon upp till max. 2300W (modell: AR-HE-GK5NW)
- Sänk kokzonen upp till max. 1200W (modell: AR-HE-GK2NW/AR-HE-GK4NW/AR-HE-GK5NW)

7.3 Ytterligare kokzon för dubbel/trippel/oval zon

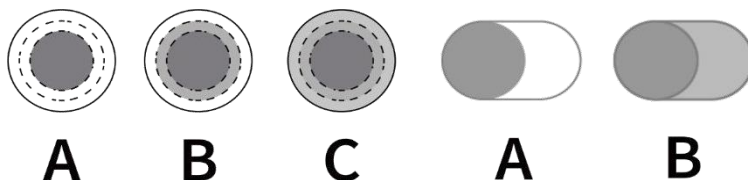

- Den dubbel/tredubbla/ovala kokzonen har tre värmezoner, så du kan se en centralvärmezon (A) eller två (B) eller tre (C) eller en oval zon samtidigt.



•Aktivera trezonsfunktionen:

I) Välj önskad trippelkokzon och ställ in effektnivån. Det centrala området (A) tänds som vanligt.

II) Tryck nu på motsvarande knapp för val av kokzon igen.

Medan värmenivåindikatorn blinkar, tryck på trippeln kontroll av den c  kokzonen, eller 

en gång för att ytterligare aktivera den andra värmezonen (B), eller två gånger för den tredje värmezonen (C, endast tillgänglig för respektive kokzon).

En röd prick bredvid ikonen indikerar att trez  nktionen är aktiverad. Strömindikatorn  visar för område B  eller för område C och den aktuella effektnivån.

• För att kunna verka i ordningen A>B>C... För att växla mellan kokzoner, tryck på lämplig knapp för val av kokzon och tryck sedan på knappen en eller flera gånger. 

7.4 Indikering av restvärme

- Om hällen har använts en tid finns det kvar en viss restvärme.
- Restvärmeindikatorn varnar separat för varje kokzon med "H"-symbolen.

7.5 Timer

7.5.1 Modell nr:AR-HE-GK2NW



- Välj önskad kokzon med motsvarande skjutreglage.

• Trycka dieTimer-S  visar timerdisplayen "30" protokoll.

- Du kan använda  knapparna /  för att ställa in tiden i steg om 1 minut (max. 99 min.) av.

Och fortsatt röra, timern kommer att förkortas eller ökas med 10 minuter.

- Efter 3 sekunder utan att trycka på sifferknappen startar timern och displayen visar nedräkningstiden. Om olika tider ställs in för de två zonerna kommer displayen att visa zonen med den lägre tidsinställningen.

OBS: Den röda pricken bredvid strömindikatorn tänds, vilket indikerar att zonen är vald.

• **Så här ställer du in timern så att den roterar mer än ett tillagningsområde:**

- i) Om tidtagningsfunktionen används i båda kokzonerna, tryck på timerknappen för att välja tidtagningsfunktionen för motsvarande kokzon.
- ii) Om mer än en värmezona använder den här funktionen visar timerdisplayen den lägsta tiden.
- iii) När tillagningstimern har gått ut stängs motsvarande kokzon av automatiskt.

• **Så här avbryter och ändrar du tidsinställningen:**

- i) För att ta bort tidsinställningen, tryck och håll ned timerknappen i 2 sekunder, påminnelsetidsvisningen försvinner och timern avbryts.
- ii) Om du vill ändra den inställda tiden efter att du har ställt in timern måste du avbryta inställningen och starta det första steget i inställningen igen.

7.5.2 Modell: AR-HE-GK4NW / AR-HE-GK5NW



- Välj önskad kokzon med motsvarande skjutreglage.

- Trycka på Timer-, timerindikatorn blinkar och visar

"30" minuter.

- Så länge den tiosiffriga siffran blinkar kan du justera den med skjutreglaget. Efter 5 sekunder utan ytterligare inmatning kommer inställningen att tillämpas och siffran börjar blinka. Justera den med reglaget också.

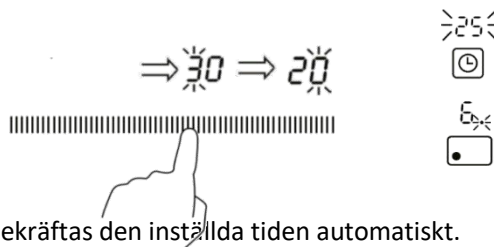

- Efter 3 sekunder utan ytterligare inmatning bekräftas den inställda tiden automatiskt. Nedräkningen startar och timern visar återstående tid.
- För att styra den valda zonen tänds en prick bredvid motsvarande strömindikator.
- I slutet av den inställda tiden stängs motsvarande kokzon av automatiskt.

7.5.3 Så här avbryter och ändrar du tidsinställningen:

- För att ta bort tiden, tryck på timerknappen igen. Visningen av återstående tid och den röda pricken försvinner och timern avbryts.
- Om du vill ändra inställningstiden måste du avbryta inställningen och starta det första steget i inställningen.



7.6 Säkerhet

- För att skydda elektroniken från överhettning när ECU:n upptäcker överdriven värme, stänger den av värmeplattan närmast sensorerna och bokstaven H visas på displayen. Denna värmeplatta kan aktiveras när temperaturen på den elektroniska enheten återgår till det normala.
- Varje kokplatta är utrustad med en intern temperaturbegränsare som stänger av värmeplattan om strålningsytan värms upp för mycket.
- Om en kokplatta av misstag lämnas på stängs den automatiskt av efter en viss tid, beroende på vilken effektnivå som valts.

7.7 Nyckellås (föräldrakontroll)

- För att säkerställa barns säkerhet är keramikhällen utrustad med en låsanordning.
- Lås: Tryck på Nyckel. 
- Lås upp: Håll knappen intryckt i 3 sekunder så fungerar hällen normalt igen.

7.8 Energisparande

- För att uppnå bästa resultat är det lämpligt att
- Använd endast kokkärl med platt botten.
- Använd om möjligt ett grytlock när du lagar mat.
- Använd en tryckkokare för att spara ännu mer energi och tid.
- Placera grytan i mitten av kokzonen som är markerad på spisen.

8. Logga inAnvändning av kokkärl

De flesta kokkärl i rostfritt stål, emalj, järn, keramik och koppar kan användas på strålande spishällar.

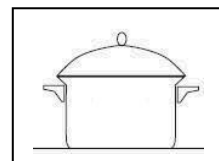

Rekommenderat är kokkärl med sandwich/inkapslad botten.

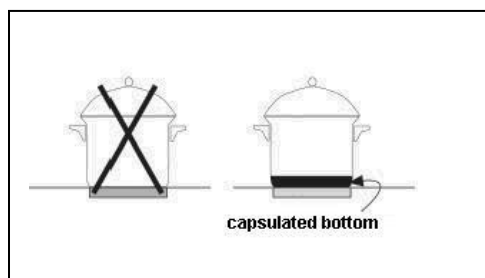

Kokplattor bör inte slås på utan en stekpanna. Pannans botten ska vara platt och torr.

Kokkärl som har använts på gasspisar är vanligtvis inte helt plana och absorberar värme dåligt.

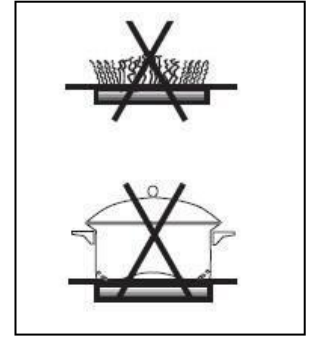

Se till att pannans diameter är minst densamma som värmeplattans.

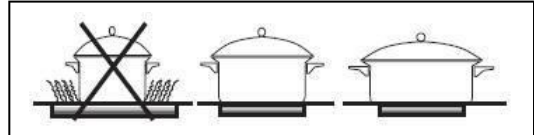

Undvik att dra kokkärl över den strålande glasytan, eftersom det kommer att repa.

Lyft alltid pannan.

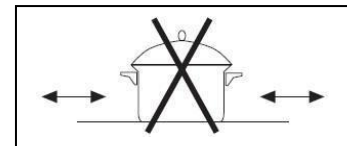

Använd aldrig aluminiumfolie eller plastbehållare. De kan smälta och smälta permanent med den strålande glasytan.

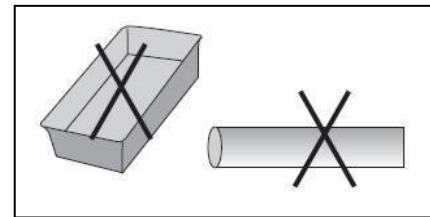

9. Rengöring & underhåll

- Koppla ur apparaten och vänta tills apparaten har svalnat helt. Rengör den efter varje användning.
- Om kastrullerna/stekpannorna används utan att rengöras kan det uppstå missfärgning eller matlagingsfläckar.
- Använd inte bensen, thinner, skurborste eller polerpulver för att rengöra kaminen.
- Använd inte brandfarliga, sura eller alkaliska material eller ämnen nära enheten.
- Detta kan förkorta enhetens livslängd och orsaka deflagration när enheten slås på.
- Torka av med diskmedel och fuktig trasa.
- Använd en dammsugare för att suga upp skräp från luftintags- och avgasventilen.
- Låt aldrig vatten rinna över enheten (vatteninträngning kan göra att den inte fungerar).

Rengör blästerglasets yta ofta när den har svalnat. Använd aldrig slipmedel eller dynor.

Rengör med annonsamp trasa och tvålatten.

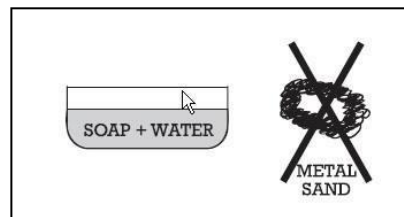

Rengör noggrant en gång i veckan med specialprodukter som bevarar och skyddar strålande spishällar.

Skrapa på fast smuts med en skrapa.

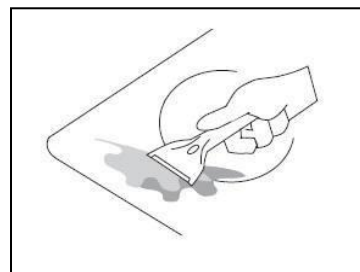

Om socker (eller sockerhaltiga ämnen) eller plast bränns av misstag, ta omedelbart bort det på hällen med den fortfarande heta skrapan.

Annars kan det lämna permanenta märken.

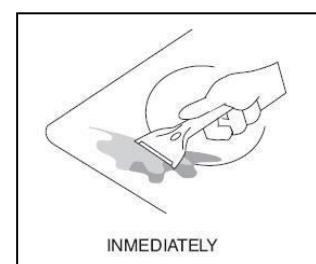

Använd inte hällen som arbetsyta. Var särskilt försiktig med smuts eller damm från grönsaker, rengöringspulver etc.

som kan repa ytan när kokkärl skjuts över den.

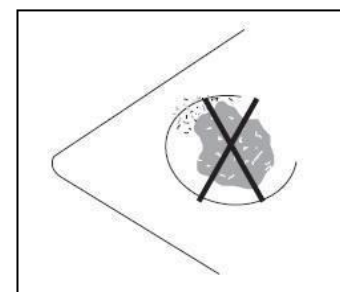

10. Logga in Felsökning

Reparera eller modifiera aldrig hällen själv eller ta isär den!

Problem	Möjlig orsak	Gör så här
Hällen kan inte slås på.	Ingen elektricitet Fel på tavlan	Se till att spishällen är ordentligt ansluten till strömförsörjningen och är intakt. Kontrollera om det är strömavbrott i ditt hem eller omgivande område. Om du har kontrollerat allt och problemet kvarstår finns, vänligen kontakta

		en kvalificerad tekniker. Kontakta en Certifierad elektriker
Touchkontrollerna är responsiva inte	Reglaget är låst/ Nyckellås har aktiverats	Lås upp kontrollpanelen. Se kapitlet Säkerhet.
Touchkontrollerna är svåra att använda	Det finns en liten film av vatten på kontrollerna Du använder fingertoppen när du använder reglagen beröra	Se till att pekkontrollområdet är torrt. Använd fingerkulan när du använder Touch-kontroller
Vissa knappar fungerar inte/skärmen fungerar inte normalt	PCB/displayfel	Koppla ur hällen och anslut den igen efter en kort stund. Om problemet kvarstår Rådfråga en certifierad elektriker.
Strömindikatorn fungerar, men uppvärmningsprocessen startar inte	Överhettning av hällen Tekniskt fel	Se till att ventilationsvägarna inte är blockerade och att omgivningstemperaturen inte är för hög. Kontakta en certifierad elektriker
Glaset är repigt	Kokkäril med grova kanter används Olämpliga, slipande slipmedel eller rengöringsmedel används	Använd kokkäril med platt och slät botten Se kapitlet Rengöring.
Vissa kastruller eller kastruller gör knakande eller klickande ljud	Detta kan orsakas av konstruktionen av dina kokkäril (lager av olika metaller som är svänga annorlunda)	Detta är ofarligt och normalt
Hällen eller kokzonen stängs plötsligt av eftersom ett pip hörs och ett fel uppstår	Tekniska fel/kodbetydelse, se följande tabell	Anteckna felkoden, koppla ur spishällen och kontakta en certifierad Elektriker.

10.1. Felkoder

Error code	Meaning	What to do
E1	The voltage is too low (less than 130 V)	Check the power supply. If it is normal, turn the hob back on.
E2	The voltage is too high (less than 260 V)	If the fault is still displayed, contact customer service or a certified electrician.
E3	Thermal sensor failure	Contact the customer service or a certified electrician.
E4	Overflow protection	Remove spilled liquids and switch the hob back on.

11.1 Avfallshantering och förpackning

- Förpackningen till din enhet är gjord av material som är nödvändiga för att säkerställa ett effektivt skydd under transport. Dessa material är helt återvinningsbara, vilket minskar miljöpåverkan. Släng förpackningen i en soptunna för återvinning.

11.2 Kassering av gammal utrustning

- Avfallsutrustning måste kasseras i enlighet med riktlinjerna och lokala avfallshanteringsföreskrifter. Kontrollera med din lokala administration för adressen till närmaste återvinningscentral och lämna din enhet där.



Symbolen för den överkorsade soptunnan på ett WEEE indikerar att den inte får slängas med hushållsavfallet vid slutet av sin livslängd. Insamlingsställen för avfall från elektrisk och elektronisk utrustning finns tillgängliga gratis i ditt område. Adresserna får du från din stad eller kommun. Du kan läsa mer om andra returalternativ som vi har skapat på vår webbplats www.arebos.de.

Den separata insamlingen av WEEE är avsedd att möjliggöra återanvändning, materialåtervinning eller andra former av återvinning av WEEE och att undvika de negativa konsekvenserna av bortskaffandet för miljön och människors hälsa.

Vårt kundtjänstnummer: Tfn +44 (0) 208 068 5604

Telefax: +49 (0) 931 4523 2799 / E-post: info@arebos.de

Canbolat Vertriebs GmbH • Gneisenaustraße 10-11 • 97074 Würzburg

EU-försäkran om överensstämmelse

Vi,

Canbolat Vertriebs GmbH, Gneisenaustraße 10-11, 97074 Würzburg, Tyskland

Vi intygar härmed att de nedan beskrivna enheterna uppfyller de relevanta, väsentliga säkerhets- och hälsokraven i EU-direktiven på grund av deras design och konstruktion samt i de konstruktioner vi säljer.

Produktnamn: AREBOS glaskeramisk spishäll

Artikelnr: 4252023117241 4252023117227 4252023117234

Modellnummer: AR-HE-GK2NW AR-HE-GK4NW AR-HE-GK5NW

Om enheten modifieras utan vårt medgivande förlorar denna försäkran om överensstämmelse sin giltighet.

Direktiv

Denna enhet uppfyller följande EU/EG-direktiv:

2014/30/EU:

SS-EN ECHE 55014-1:2021

SS-EN ECHE 55014-2:2021

EN IEC 61000-3-2:2019+A1

OCH 61000-3-

3:2013+A1+A2

2014/35/EU:

EN 60335-1:2012+A11+A13+A1+A14+A2+A15

EN 60335-2-6:2015+A1+A11

SS-EN 62233:2008

AfPS GS 2019:01 PAK, EC1 527-12 Rev.2

RoHS-direktivet 2011/65/EU och dess ändring (EU) nr 2015/863) EN

50564: 2011

EN 60350-2:2018+A1:2021, Elektriska hushållsapparater - Del 2: Hällar - Metoder för mätning av prestanda

Europeiska kommissionens förordning 1907/2006 (REACH-lagen)

Kommissionens förordning (EG) nr 1275/2008 (EU) nr 801/2013 2009/125/EG omarbetningEN

61000-3- 3 :2013+A1

Datum/underskrift Tillverkare/plats: Würzburg, 18.10.2023



Underskrift:

Dipl.-Inform. (Univ.) Korhan Canbolat, verkställande direktör

Representant för denna användarmanual/tekniska data: Dipl.-

Inform. (Univ.) Korhan Canbolat, verkställande direktör

Kontorets adress:

Canbolat Vertriebs GmbH

Gneisenaustraße 10-11

97074 Würzburg

Returadressen finns i avtrycket: [https:// www.arebos.de/impressum/](https://www.arebos.de/impressum/)

Momsregistreringsnummer: DE 263752326

handelsregisterdomstolen är Würzburg, HRB 10082

WEEE-Reg.-Nr. DE 61617071