

# AREBOS

## Grzejnik ścienny 350W

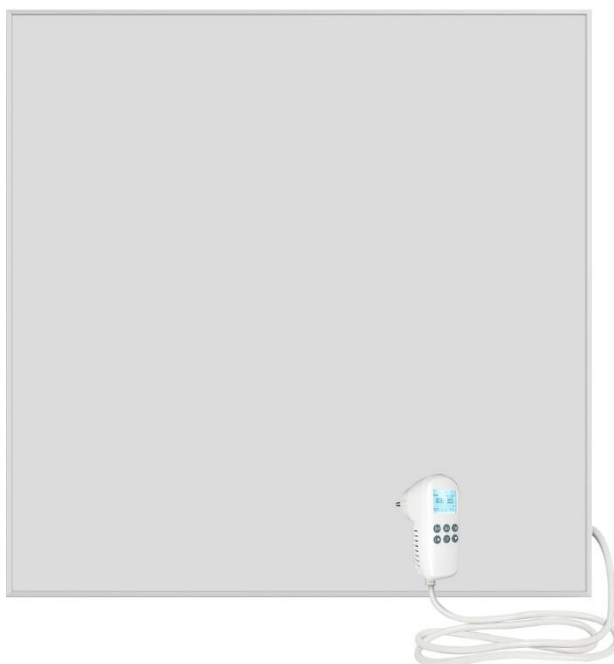

Należy przestrzegać wszystkich środków bezpieczeństwa zawartych w niniejszej instrukcji obsługi, aby zapewnić bezpieczne użytkowanie.



Dziękujemy za zaufanie do AREBOS







# Spis treści



<b>1. Bezpieczeństwo .....</b>	<b>3</b>
1.1 Symbole .....	3
1.2 Ogólne instrukcje bezpieczeństwa .....	4
<b>2. Specyfikacje.....</b>	<b>7</b>
<b>3. Instalacja .....</b>	<b>7</b>
3.1 Struktura urządzenia .....	7
3.2 Zakres dostawy .....	7
3.3 Instrukcja instalacji .....	8
3.4 Konstrukcja stojaka (opcjonalnie).....	9
<b>4. Jak korzystać z termostatu LCD.....</b>	<b>10</b>
4.1. Opis wyrobu .....	10
4.2 Funkcja termostatu wtykowego .....	10
4.3 Instrukcja dotycząca termostatu wtykowego.....	10
<b>5. Czyszczenie i konserwacja .....</b>	<b>14</b>
5.1 Rozwiązywanie problemów.....	14
5.2 Konserwacja i przechowywanie.....	14
<b>6. Utylizacja przyjazna dla środowiska.....</b>	<b>15</b>
6.1 Utylizacja i pakowanie .....	15
6.2 Utylizacja starego sprzętu.....	15
<b>Deklaracja zgodności UE .....</b>	<b>16</b>

Przeczytaj i zapisz ten przewodnik. Przeczytaj uważnie tę instrukcję obsługi przed użyciem produktu. Chroń siebie i innych, przestrzegając wszystkich informacji dotyczących bezpieczeństwa, ostrzeżeń i środków ostrożności. Nieprzestrzeganie instrukcji może spowodować obrażenia ciała i / lub uszkodzenie produktów lub mienia. Zachowaj instrukcje do wykorzystania w przyszłości.

## 1. Bezpieczeństwo

### 1.1 Symbole

Symbole	Znaczenie
	Ta ikona na urządzeniu wskazuje, że zabronione jest umieszczanie przedmiotów (takich jak ręczniki, odzież itp.) powyżej lub bezpośrednio przed urządzeniem. Aby uniknąć przegrzania i zagrożenia pożarowego, urządzenie nie może być zakryte.
	<b>OSTRZEŻENIE! od napięcia elektrycznego!</b> Wyjmij wtyczkę zasilania z gniazdka przed rozpoczęciem pracy nad urządzeniem! Nie dotykaj wtyczki zasilania wilgotnymi lub mokrymi rękami. Odłącz przewód zasilający od gniazdka elektrycznego, dotykając nim wtyczki zasilania.
	Ta ikona na urządzeniu wskazuje, że Zabrania się rozpylania urządzenia.
	Ten symbol na urządzeniu i oznaczone informacje wskazują, że należy postępować zgodnie z instrukcją obsługi.
	Dzięki oznakowaniu CE można uznać, że produkt spełnia wymogi prawne europejskich norm prawnych i dlatego może być przedmiotem obrotu we Wspólnocie Europejskiej.
	Produktu <b>nie wolno</b> wyrzucać razem z odpadami domowymi!
	Montaż sufitowy jest zabroniony! <b>OSTRZEŻENIE!</b> To urządzenie może stanowić zagrożenie, jeśli jest używane niewłaściwie lub niezgodnie z przeznaczeniem osób, które nie zostały przeszkolone! Należy pamiętać, że urządzenie nie jest zabawką i nie należy do rąk dzieci. Kwalifikacje personalne! <b>Uduszenie!</b> Nie pozostawiaj materiału opakowaniowego niedbale. Może stać się niebezpieczną zabawką dla dzieci. W przypadku nieprawidłowego zainstalowania istnieje ryzyko pożaru. Nie umieszczaj urządzenia na łatwopalnej powierzchni. Nie umieszczaj urządzenia na dywanach z głębokim włosiem. Urządzenie nie może być zakryte, aby uniknąć przegrzania i zagrożenia pożarowego!

	<p><b>OSTRZEŻENIE! Gorąca powierzchnia!</b> Ten symbol wskazuje, że istnieją zagrożenia dla życia i zdrowia osób z gorących powierzchni. Części tego urządzenia mogą się bardzo nagrzewać i powodować oparzenia. Zwróć szczególną uwagę, jeśli obecne są dzieci lub inne wrażliwe osoby!</p>
	<p><b>OSTRZEŻENIE! napięcia elektrycznego!</b> Ten symbol wskazuje, że istnieje zagrożenie dla życia i zdrowia osób z powodu napięcia elektrycznego. Prace nad komponentami elektrycznymi mogą być wykonywane wyłącznie przez autoryzowaną specjalistyczną firmę! <b>OSTRZEŻENIE! Ryzyko porażenia prądem!</b> Urządzenie nie może mieć kontaktu z wodą, w przeciwnym razie istnieje ryzyko porażenia prądem! Nie używaj tego grzejnika w wilgotnych pomieszczeniach!</p>

## 1.2 Ogólne instrukcje bezpieczeństwa

**Przeczytaj uważnie tę instrukcję przed uruchomieniem lub użyciem urządzenia. Zawsze trzymaj instrukcję w bezpośrednim sąsiedztwie urządzenia lub miejsca jego użytkowania!**

**Przeczytaj wszystkie instrukcje bezpieczeństwa i wszystkie instrukcje.**

Nieprzestrzeganie ostrzeżeń i instrukcji może spowodować porażenie prądem, pożar i/lub poważne obrażenia. Zachowaj instrukcje do wykorzystania w przyszłości.



**OSTRZEŻENIE!**

Montaż sufitowy NIE jest dozwolony! To urządzenie nadaje się TYLKO do montażu na ścianie!



**OSTRZEŻENIE!**

Urządzenie to może być używane przez dzieci w wieku 8 lat i starsze oraz osoby o ograniczonych zdolnościach fizycznych, sensorycznych lub umysłowych lub o braku doświadczenia i wiedzy, jeśli zostały one poddane nadzorowi lub instrukcje dotyczące bezpiecznego użytkowania urządzenia i rozumieją związane z nim zagrożenia. Dzieci nie mogą bawić się urządzeniem. Czyszczenie i konserwacja przez użytkownika nie mogą być wykonywane przez dzieci bez nadzoru.



### **OSTRZEŻENIE!**

Dzieci w wieku poniżej 3 lat powinny być trzymane z daleka, chyba że są stale nadzorowane.

Dzieci w wieku 3 lat i poniżej 8 lat mogą włączać/wyłączać urządzenie tylko wtedy, gdy zostało ono umieszczone lub zainstalowane w zamierzonej normalnej pozycji roboczej i otrzymały nadzór lub instrukcje dotyczące bezpiecznego użytkowania urządzenia i rozumieją związane z nim zagrożenia. Dzieci w wieku 3 lat i młodsze niż 8 lat nie mogą podłączać, regulować i czyścić urządzenia ani przeprowadzać konserwacji przez użytkownika.



### **OSTRZEŻENIE!**

Nie używaj urządzenia w małych pomieszczeniach, gdy obecne są osoby, które nie mogą samodzielnie opuścić pokoju i nie są pod stałym nadzorem.



### **OSTRZEŻENIE!**

Niektóre części tego produktu mogą być bardzo gorące i powodować oparzenia. Szczególną uwagę należy zwrócić na obecne dzieci i osoby wymagające szczególnego traktowania. Niebezpiecznie jest instalować w pobliżu zasłon i innych materiałów łatwopalnych. Aby uniknąć możliwości oparzeń, następujące osoby powinny być znacznie bardziej ostrożne podczas korzystania z grzejników: niemowlęta i dzieci, osoby o wrażliwej skórze, osoby starsze, chore, pijane, osoby przyjmujące tabletki nasenne.

- Przed użyciem usuń wszystkie folie ochronne (zarówno przednie, jak i tylne).
- Upewnij się, że napięcie wejściowe wynosi od 220 do 240 V, 50 Hz, a zasilacz jest ściśle IEC i dobrze uziemiony.
- Nie używaj urządzenia w przestrzeniach zagrożonych wybuchem.
- Nie używaj urządzenia w agresywnej atmosferze.
- Umieść urządzenie w pozycji pionowej i stabilnej.
- Pozostaw urządzenie do wyschnięcia po czyszczeniu na mokro. Nie używaj go, gdy jest mokry.
- Nie używaj urządzenia mokrymi lub wilgotnymi rękami.
- Nie wystawiać urządzenia na działanie bezpośrednio rozpylonej wody.
- Nigdy nie wkładaj przedmiotów ani kończyn do urządzenia.

- Nie zakrywaj ani nie transportuj urządzenia podczas pracy.
- Nie siadaj na urządzeniu.
- To urządzenie nie jest zabawką! Przechowywać w miejscu niedostępnym dla dzieci i zwierząt. Nie pozostawiaj urządzenia bez nadzoru podczas pracy.
- Sprawdź akcesoria i części łączące pod kątem możliwych uszkodzeń przed każdym użyciem urządzenia. Nie używaj wadliwych urządzeń ani ich części.
- Upewnij się, że wszystkie elektryczne na zewnątrz urządzenia są chronione przed uszkodzeniem (np. przez zwierzęta). Nigdy nie używaj urządzenia, jeśli elektryczne lub połączenie zasilania są uszkodzone!
- Przyłącze elektryczne musi być zgodne ze specyfikacjami w sekcji Dane techniczne.
- Podłącz wtyczkę zasilania do odpowiednio zabezpieczonego gniazdka elektrycznego.
- Nie używaj urządzenia, jeśli gniazdo lub przewód jest przeciążony.
- Zwróć uwagę na pobór mocy urządzenia, długość i przeznaczenie przy wyborze przedłużek przewodu zasilającego. Rozwiń całkowicie przedłużacz. Unikaj przeciążenia elektrycznego.
- Przed przeprowadzeniem jakichkolwiek prac konserwacyjnych, konserwacyjnych lub naprawczych urządzenia należy wyjąć wtyczkę sieciową z gniazdka. Robiąc to, trzymaj mocno wtyczkę zasilania.
- Wyłącz urządzenie i odłącz przewód zasilający od gniazdka elektrycznego, gdy urządzenie nie jest używane.
- Pod żadnym pozorem nie używaj urządzenia, jeśli zauważysz jakiekolwiek uszkodzenie wtyczki zasilania lub przewodu zasilającego. Jeśli zasilający jest uszkodzony, musi zostać wymieniony przez producenta, jego pracownika serwisowego lub podobnie wykwalifikowane osoby w celu uniknięcia zagrożenia. Uszkodzone zasilające stanowią poważne zagrożenie dla zdrowia.
- Podczas instalacji urządzenia należy przestrzegać minimalnych odległości od ścian i innych obiektów, a także warunków przechowywania i pracy określonych w sekcji Dane techniczne.
- Nigdy nie wierć w grzejniku.
- Przechowywać z dala od łatwopalnych produktów, w przeciwnym razie może spowodować pożar.
- Nie umieszczać urządzenia na łatwopalnych lub topiących się przedmiotach, takich jak drewno, słoma, zasłony, tworzywa sztuczne itp.
- Nie umieszczaj urządzenia na łatwopalnym podłożu.
- Nie transportować urządzenia podczas pracy.
- Nie dotykaj powierzchni podczas korzystania z urządzenia, aby uniknąć oparzeń.
- Pozostawić urządzenie do ostygnięcia przed transportem i/lub konserwacją.
- Nie używaj tego urządzenia w pobliżu wanien, brodzików, basenów lub innych pojemników na wodę. Ryzyko porażenia prądem!
- Urządzenie musi być umieszczone w miejscu, w którym przełączniki i kontrolery nie mogą być dotykane przez osobę w wannie lub pod prysznicem.
- Urządzenie nadaje się tylko do dobrze izolowanych pomieszczeń lub do okazjonalnego użytku. Używaj urządzenia tylko do ogrzewania powierzchni w pomieszczeniach.
- Urządzenie nadaje się do montażu na ścianie. Odległość bezpieczeństwa: 30cm od przodu; 10cm z prawej i lewej strony.

## 2. Specyfikacje

<b>Model</b>	<b>AR-HE-IH300T</b>
<b>Opcja</b>	<b>Z termostatem LCD</b>
Pobór mocy	350 W
Zasilacz	230 V/50 Hz
Typ połączenia	CEE7/7
Temperatura powierzchni	70-90°C
Rama materiałowa	Glin
Materiał powierzchniowy	Powłoka ceramiczna IR
Długość	1,9 m
Grubość	22 mm (0,87 cala)
Zabezpieczenie przed przegrzaniem	Tak
Ochrona	IP54
Sprawność	98%
Zabezpieczenie przed przegrzaniem	Tak
Ciężar	3,4KG
Metryki	60,5 * 60,5 * 2,2 cm
Min. Odległość	
Na górze:	50 cm
Wstecz:	0 cm
Stron:	10 cm
Front:	30 cm

## 3. Instalacja

### 3.1 Struktura urządzenia

- 1 klatka
- 2 Element grzejny
- 3 tylne blachy
- 4 Montaż na ścianie
- 5 przewodów zasilających
- 6 Skrzynka przyłączeniowa

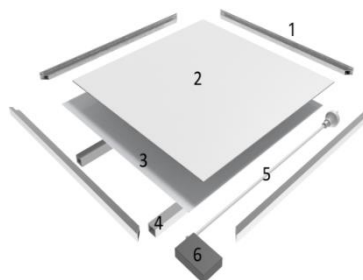

### 3.2 Zakres dostawy

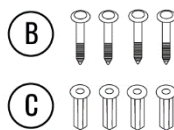
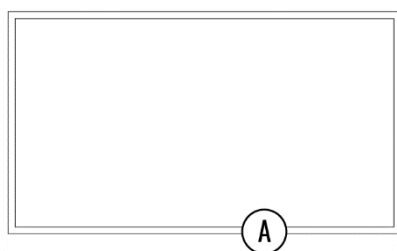



### 3.3 Instrukcja instalacji

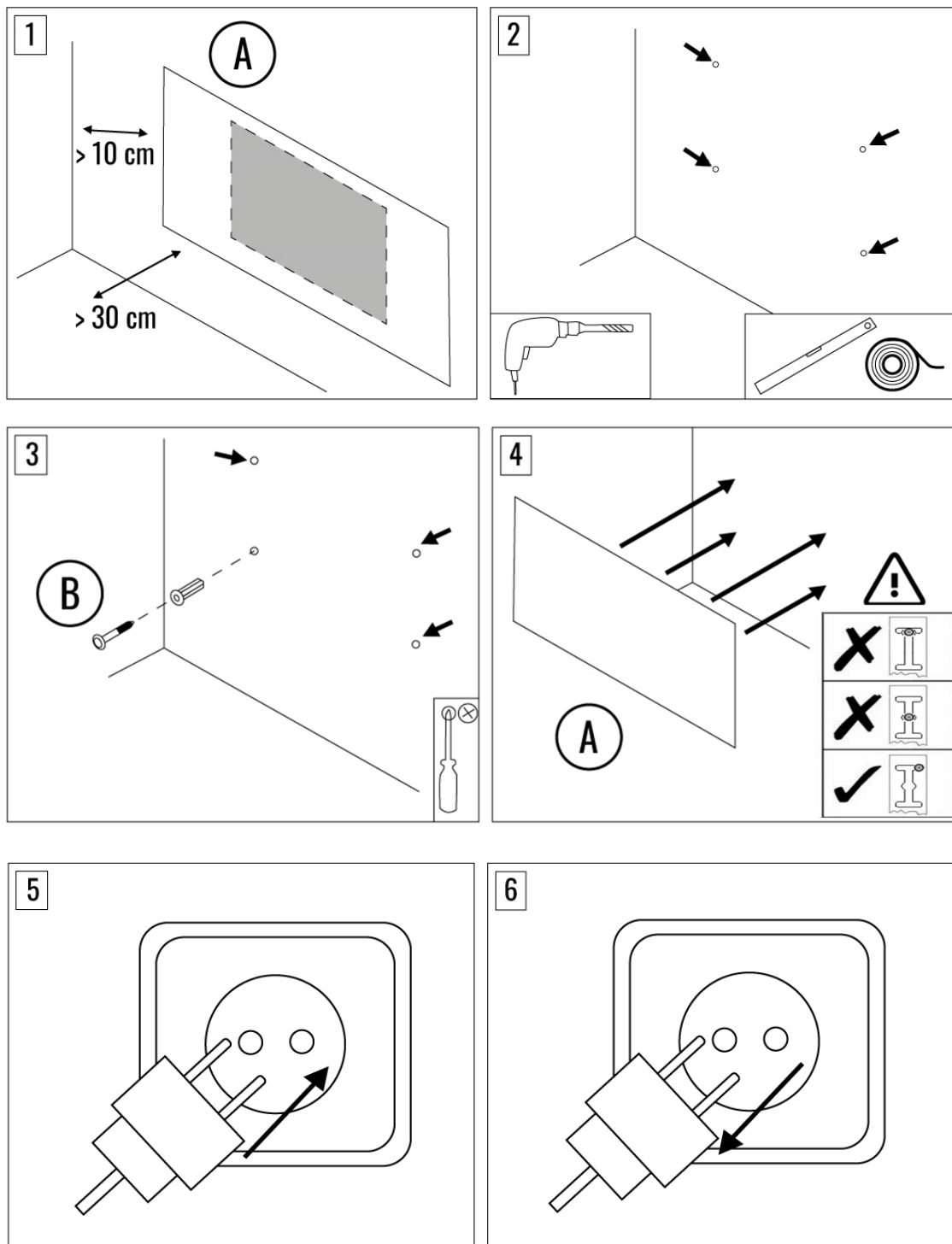

1. Wybierz pozycję montażu, zachowaj wymagane minimalne odległości. (rys. 1)

Odstępy wymagane do montażu urządzenia			
Front-	Co najmniej 30 cm	Prawy	Co najmniej 10 cm
Lewy	Co najmniej 10 cm	Na górze	Co najmniej 50 cm



2. Wywierć otwory do ogrzewania na podczerwień. (rys. 2)
3. Włóż kołki (B). (rys. 3)  
Włóż (B) do kołków.  
Dokręć.  
powinny wystawać o około 0,5 cm).
4. Zawieś płytę grzewczą na podczerwień (A). (rys. 4)
5. Włóż wtyczkę do gniazda. (rys. 5)
6. Odłącz go od gniazdka, gdy nie jest używany grzejnik. (rys. 6)

### 3.4 Konstrukcja stojaka (opcjonalnie)

- Stojak NIE jest dołączony do dostawy z grzałką. Wspornik można zakupić osobno w naszym sklepie internetowym.
- Stojaki można zamontować, aby móc umieścić urządzenie w dowolnym miejscu w pomieszczeniu. Akcesoria do stojaków nie są dołączone.

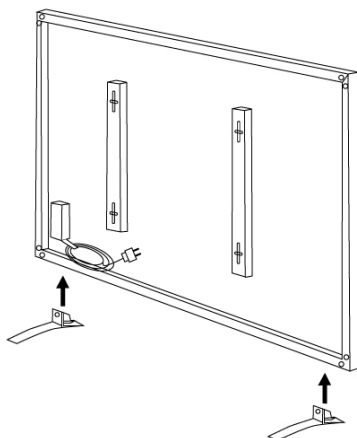

- Należy przestrzegać zalecanych minimalnych odległości od ścian i obiektów.

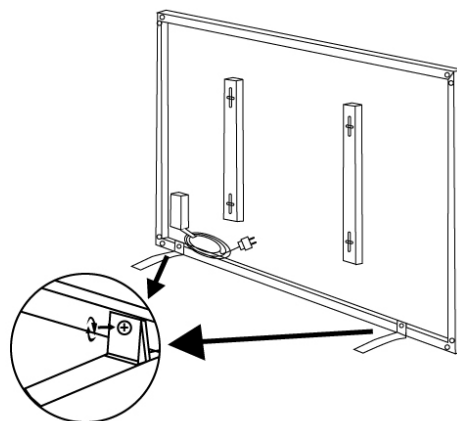

Aby zamontować podstawki, wykonaj następujące czynności:

Poproś drugą osobę, aby pomogła Ci podnieść produkt podczas montażu stojaków.

1. Miejsce stoi na podłodze.
2. Podnieś urządzenie przy pomocy innej osoby.
3. Umieść urządzenie na stojakach.
4. Druga osoba nadal trzyma urządzenie w dłoni.
5. Przykręć stojaki do urządzenia.

6. Sprawdź, czy urządzenie jest proste i stabilne.

## 4. Jak korzystać z termostatu LCD

### 4.1. Opis wyrobu

Zasilanie: AC220V-240V

Maksymalne obciążenie: 3680W

Zakres nastawy temperatury: 0 °C ~ 45 °C

Zakres temperatury pokojowej: 0 °C ~ 50 °C

Wymiary: 105mm×47mm×73mm



Waga: 130g (bez przewodu zasilającego)

### 4.2 Funkcja termostatu wtykowego

- 1) Termostat podłączany mierzy i monitoruje zmiany temperatury otoczenia w czasie rzeczywistym za pośrednictwem czujnika temperatury na spodzie.
- 2) Ekran LCD wyświetla aktualną temperaturę i temperaturę docelową, datę i godzinę, tryb C / F itp.
- 3) Termostat wtykowy posiada funkcje elastycznego programowania, ustawiania temperatury, otwierania okna D, ustawiania czasu itp.
- 4) Wewnątrz urządzenia znajduje się mały kondensator farad, który może nadal zasilac MCU przez około 3-5 godzin po przerwie w zasilaniu i automatycznie zapisuje ostatnie ustawienie użytkownika, jeśli nie jest włączone przez długi czas. Ikona baterii pojawia się, gdy termostat jest odłączony i nadal, gdy nie ma wystarczającej mocy. Użytkownicy muszą podłączyć termostat do gniazdka elektrycznego na wypadek, gdyby data i godzina zostały usunięte.
- 5) Podświetlenie LCD wyłącza się, jeśli po 5-10 sekundach nie zostanie naciśnięty żaden przycisk, ale termostat jest nadal w dobrym stanie.

### 4.3 Instrukcja dotycząca termostatu wtykowego



Ikony LCD		Gropo	
	Przyciski są zablokowane	Przycisk ON/OFF	Włącza i wyłącza urządzenie
	Ogrzewanie jest włączone	Przycisk "MODE"	Przełącza tryb programowania ON/OFF
ROOM	Temperatura otoczenia	Przycisk TIME	Umożliwia dostosowanie ustawień godziny i daty.
①②③④	Numer programu 1,2,3,4	Strzałka w górę	Zwiększa temperaturę i dostosowuje ustawienia czasu i programowania
5+2 1...7	Tryb programowania 5+2 lub 1-7	Przycisk SET	Zapewnia dostęp do ustawień trybu i programowania
		Strzałka	Obniża temperaturę i dostosuj czas i ustawienia programowania.

- **Ustawianie godziny i dnia**

Ten termostat jest wyposażony w zegar czasu rzeczywistego. Ważne jest, aby czas i dzień były ustawione dokładnie, jeśli chcesz, aby zaprogramowane czasy rozpoczynały się na czas.

**Krok 1.** Naciśnij przycisk TIME, a data zacznie migać

**Krok 2.** Użyj przycisku w górę lub w dół, aby ustawić rok, a następnie naciśnij TIME, aby zapisać i kontynuuj konfigurowanie miesiąca / dnia / godzin / minut w podobny sposób.

**Krok 3.** Naciśnij ponownie przycisk TIME, aby zapisać i wyjść.

- **Włączanie/wyłączanie termostatu ręcznie**

Podłącz termostat do gniazdka elektrycznego, naciśnij przycisk ON / OFF, aby włączyć / wyłączyć termostat.

Gdy termostat jest wyłączony, wyświetlacz LCD pokazuje tylko aktualną wartość temperatury.

Gdy termostat jest włączony, użytkownicy mogą nacisnąć przycisk ▲ lub ▼, aby zwiększyć lub zmniejszyć ustawioną temperaturę. Jeśli ustawiona temperatura jest niższa od temperatury pokojowej, grzejnik jest automatycznie wyłączany. Jeśli ustawiona temperatura jest wyższa niż temperatura pokojowa, na ekranie termostatu pojawi się ikona ogrzewania.

- **Blokowanie kluczy**

Naciśnij i przytrzymaj przyciski ON/OFF i MODE przez 3 sekundy, aż pojawi się ikona kłódki.  odblokować, powtórz powyższe kroki.

- **Wyświetlacz °C/°F**

Naciśnij jednocześnie przyciski ▲ i ▼, aby przekonwertować stopnie Celsjusza na stopnie Fahrenheita lub stopnie Fahrenheita na stopnie Celsjusza.

- **Tryb programowania 5+2 lub 1... 7**

Naciśnij jednocześnie przyciski MODE i SET, aby wybrać tryby programowania 5+2 lub 1...7.

- **Włączanie/wyłączanie trybu programowania**

Naciśnij i przytrzymaj przyciski MODE przez 3 sekundy, aż pojawi się komunikat ON (WŁ.). Aby wyłączyć OFF, powtórz powyższe kroki.

- **Jak zaprogramować termostat?**

Naciśnij i przytrzymaj przycisk SET przez 3-5 sekund, aby przejść do trybu programowania .

*Uwaga: Tryb programowania ma limit czasu, w którym żadne przyciski nie są naciskane w ciągu 3-5 sekund, w przeciwnym razie powróci do ekranu głównego.*

### 1) Tryb programowania 5+2

Możesz zaprogramować termostat tak, aby pasował do Twojego stylu życia - tygodnia i weekendu, a także do 4 grup interwałów czasowych dziennie.

**Krok 1.** Po przejściu do trybu 5 + 2 naciśnij i przytrzymaj przycisk SET przez 3-5 sekund, aż na ekranie pojawi się ikona programu (1) i MON DI MI DO FR z ikoną ON i godziną.

**Krok 2.** Naciśnij przycisk ▲, aby ustawić godzinę + 1 godzinę / naciśnij i naciśnij ▼, aby ustawić minutę + 5 minut / naciśnij, aby ustawić czas rozpoczęcia programu (1)

**Krok 3. Naciśnij** raz przycisk SET, a ikona OFF zamiga na ekranie, użyj przycisku ▲, aby dostosować godzinę + 1 godzinę / naciśnij) i naciśnij ▼, aby ustawić minutę + 5 minut / naciśnij, aby ustawić czas zakończenia programu (1)

**Krok 4: Naciśnij** ponownie przycisk SET i ustaw ikonę temperatury, która na ekranie. Użyj przycisku ▲ lub ▼, aby ustawić żadaną temperaturę, która ma być utrzymywana dla programu (1)

**Krok 5. Naciśnij przycisk SET, aby wejść do programu (2)** dni roboczych, powtórz kroki 2-5.

Użytkownicy mogą konfigurować programy (3) i (4) w podobny sposób.

**Krok 6. Po zakończeniu ustawiania programu (4)** naciśnij przycisk SET, aby przejść do ustawień SAT i SUN, powtórz kroki 2-5, aby ustawić program (1) (2) (3) (4) weekendów.

### 2) Tryb programowania 1-7

Możesz programować termostat codziennie z ustawieniem 2 grup przedziałów czasowych na dobę.

Po przejściu do trybu 1-7 naciśnij i przytrzymaj przycisk SET przez 3-5 sekund, aż na ekranie pojawi się ikona programu (1) i MON z ikoną ON i czasem. Użytkownicy mogą wykonać powyższy krok 2-4, aby ustawić czas włączenia / wyłączenia i żadaną temperaturę programu ( 1) i (2) od poniedziałku do niedzieli jeden po drugim.

#### **Porady:**

1. Domyślny czas rozpoczęcia to 00:00, czas zakończenia to 00:00, a domyślna temperatura pracy to 15 stopni.
2. Jeśli użytkownik nie ustawi domyślnego czasu włączenia/wyłączenia 00:00, ustawienia programowania są nieprawidłowe.

3. Czas wykonywania programu (1) (2) (3) (4) nie powinien się nakładać, a wartość czasu zakończenia każdego programu musi być późniejsza niż czas rozpoczęcia, w przeciwnym razie ustawienie jest nieprawidłowe.

4. W trybie 5+2, jeśli nie chcesz ustawiać południowego okresu grzewczego, zaprogramuj (2) lub (3), po prostu ustaw programy (2) lub (3) na niższą temperaturę niż standardowo w bardzo krótkich odstępach czasu. Przykład pokazano poniżej.

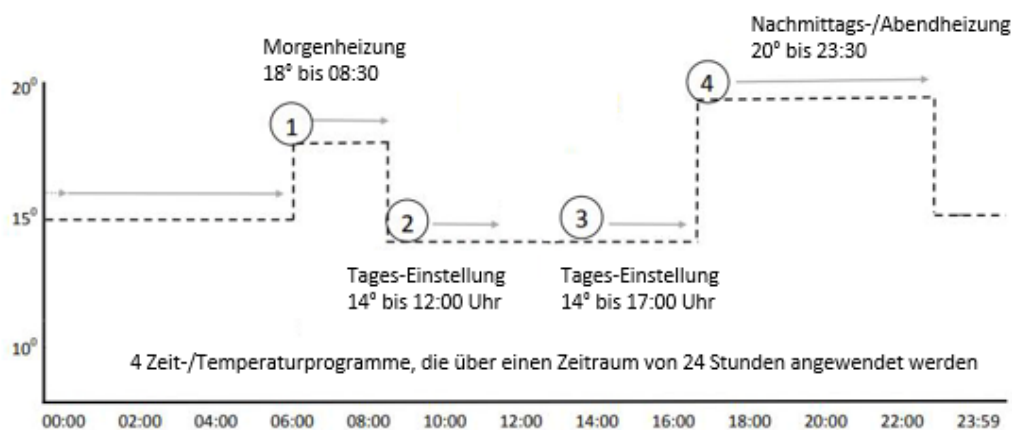

5. Zaprogramowane ustawienie czasu/temperatury jest przywracane wraz z następnym wpisem programu w pamięci.

6. Po zakończeniu konfigurowania trybu programowania termostat będzie działał w trybie programowania ON, nawet jeśli termostat jest wyłączony. Grzałka jest włączana lub wyłączana w zależności od ustawień programowania.

- **Wykrywanie otwartych okien**

Termostat automatycznie wyłącza grzejnik po wykryciu nagłego spadku temperatury w pomieszczeniu.

**Ważny!**

- Jeśli grzejnik nie działa, sprawdź, czy ustawiona temperatura jest niższa niż temperatura pokojowa.
- Jeśli okaże się, że tryb programu nie działa, sprawdź, czy ikona trybu programowania jest włączona.
- Proszę nie zakrywać czujnika temperatury na dole termostatu, w przeciwnym razie wpłynie to na wykrywanie temperatury.
- Jeśli urządzenie nie będzie używane przez długi czas, odłącz je.

## 5. Czyszczenie i konserwacja

### 5.1 Rozwiązywanie problemów

Problem	Powód	Miara
Grzałka hałasuje, gdy jest podłączona do sieci.	Strukturbeanspruchung des Wärmeisolators.	To normalne zjawisko. Nie martw się.
Powierzchnia płyty była lekko podniesiona.	Ze względu na rozszerzalność cieplną materiału powierzchniowego.	To normalne zjawisko. Nie martw się.
Powierzchnia płyty grzewczej jest lekko ciepła.	1. Napięcie jest niskie. 2. W środowisku o niskiej temperaturze.	1. Zainstaluj regulator napięcia. 2. To normalne.

### 5.2 Konserwacja i przechowywanie

- Przed czyszczeniem należy zawsze odłączyć urządzenie od głównego źródła zasilania.
- Nigdy nie zanurzaj urządzenia w wodzie!
- Wyczyść urządzenie miękką, wilgotną i niestrzępiącą się szmatką. Upewnij się, że wilgoć nie dostanie się do obudowy. Chronić elementy elektryczne przed wilgocią. Nie używaj ostrych środków czyszczących, takich jak spraye czyszczące, rozpuszczalniki, środki czyszczące na bazie alkoholu lub ściernie do zwilżania ściereczki. Wytrzyj obudowę do sucha po czyszczeniu.
- Przed zapisaniem urządzenia wykonaj następujące czynności:
- Przytrzymaj wtyczkę zasilania, odłączając przewód zasilający od gniazdka elektrycznego.
- Pozostawić urządzenie do wystarczającego ostygnięcia. Gdy urządzenie nie jest używane, należy przestrzegać następujących warunków przechowywania:
  - Przechowuj urządzenie w suchym miejscu i chronione przed mrozem i ciepłem.
  - Przechowuj urządzenie w pozycji pionowej, gdzie jest chronione przed kurzem i bezpośrednim działaniem promieni słonecznych.
  - W razie potrzeby użyj osłony, aby chronić urządzenie przed inwazyjnym pyłem.
  - Nie umieszczaj na nim żadnych innych urządzeń ani przedmiotów, aby zapobiec jego uszkodzeniu.

## 6. Utylizacja przyjazna dla środowiska

**⚠ Uwaga! od ryzyka uduszenia!** Materiał opakowaniowy jest niebezpieczny dla dzieci. Nigdy nie pozwalaj dzieciom bawić się materiałami opakowaniowymi.

### 6.1 Utylizacja i pakowanie

- Opakowanie urządzenia składa się z materiałów, które są niezbędne do zapewnienia skutecznej ochrony podczas transportu. Materiały te w pełni nadają się do recyklingu, co zmniejsza wpływ na środowisko. Opakowanie należy wyrzucić do pojemnika na surowce wtórne.

### 6.2 Utylizacja starego sprzętu

- Stare urządzenia muszą być utylizowane zgodnie z wytycznymi i przepisami dotyczącymi miejscowej utylizacji odpadów. Skontaktuj się z lokalną administracją za pośrednictwem najbliższego centrum recyklingu i dostarcz tam swoje urządzenie.



Symbol przekreślonego kosza na śmieci na STARYM urządzeniu elektrycznym lub elektronicznym oznacza, że nie wolno go wyrzucać wraz z odpadami domowymi po zakończeniu jego życia. Punkty zbiórki zużytego sprzętu elektrycznego i elektronicznego są dostępne w Twojej okolicy do bezpłatnych zwrotów. Możesz uzyskać adresy od swojego miasta lub samorządu. Możesz [www.arebos.de](http://www.arebos.de) dowiedzieć się o innych opcjach zwrotu stworzonych przez nas na naszej stronie internetowej.



Selektywna zbiórka WEEE ma na celu zapobieganie ponownemu użyciu, recyklingowi lub innym formom odzysku WEEE, jak również negatywnemu wpływowi unieszkodliwiania na środowisko i zdrowie ludzkie.

#### Uwaga dotycząca utylizacji baterii

Symbol przekreślonego kosza na śmieci na bateriach lub akumulatorach wskazuje, że nie wolno ich wyrzucać wraz z odpadami domowymi po zakończeniu ich użytkowania. Jeśli baterie lub akumulatory zawierają rtęć (Hg), kadm (Cd) lub ołów (Pb), odpowiedni symbol chemiczny znajduje się pod symbolem przekreślonego kosza na śmieci. Jesteś prawnie zobowiązany do zwrotu starych baterii i akumulatorów po użyciu. Możesz to zrobić za darmo w sklepie fizycznym lub w innym punkcie odbioru w pobliżu. Adresy odpowiednich punktów zbiórki można uzyskać w administracji miasta lub gminy.

**Nasz numer obsługi klienta: Tel. +49 (0) 931 80 90 3000**

**Fax: +49 (0) 931 4523 2799 / E-mail: [info@arebos.de](mailto:info@arebos.de)**

Siedziba: Canbolat Vertriebs GmbH • Gneisenaustraße 10-11 • 97074 Würzburg

**Adres zwrotny można znaleźć w stopce redakcyjnej: <https://www.arebos.de/impressum/>**

Numer Identyfikacji Podatkowej: DE 263752326

Sądem rejestrowym jest Würzburg, HRB 10082

WEEE-Reg. Nie. DE 61617071



## Deklaracja zgodności UE



My,

**Canbolat Vertriebsgesellschaft mbH**  
Gneisenaustrasse 10-11  
97074 Würzburg, Niemcy

oświadczają, na wyłączną odpowiedzialność, że następujący produkt:

Marka

**AREBOS**

Produkt

Ogrzewanie płaszczyznowe 350W

Model produktu

AR-HE-IH350T

Artykuł

4252023108119

został opracowany,  
zaprojektowany i wyprodukowany  
**zgodnie z wymaganiami** dyrektyw  
europejskich:

2014/30/UE  
2014/35/UE  
2011/65/UE; 2015/863/UE  
2009/125/WE

Przedmiot opisanej powyżej deklaracji jest zgodny z odpowiednim prawodawstwem harmonizacyjnym Unii Europejskiej.

Ocena opiera się na następujących  
**zastosowanych normach**  
**zharmonizowanych:**

W 60335-1:2012+A11+A13+A1+A14+A2  
OD 60335-2-30: 2009 + A11 + A1 + A12  
W 62233:2008  
EN IEC 55014-1:2021  
EN IEC 55014-2:2021  
EN IEC 61000-3-2:2019/A1:2021  
EN IEC 61000-3-2:2019  
W 60675:1995+A1:1998+A2:2018+A11:2019  
W 50564:2011

Inne zastosowane normy  
techniczne i specyfikacje:

Rozporządzenie (UE) 2016/2282

Miejsce i data wydania:

Würzburg, 2022-08-03

Podpis:

Dipl.-Inform. (Univ.) Korhan Canbolat, Dyrektor Zarządzający

Jeśli urządzenie zostanie zmodyfikowane bez naszej zgody, niniejsza deklaracja zgodności traci ważność.