

AREBOS

Nástěnné topidlo 700W

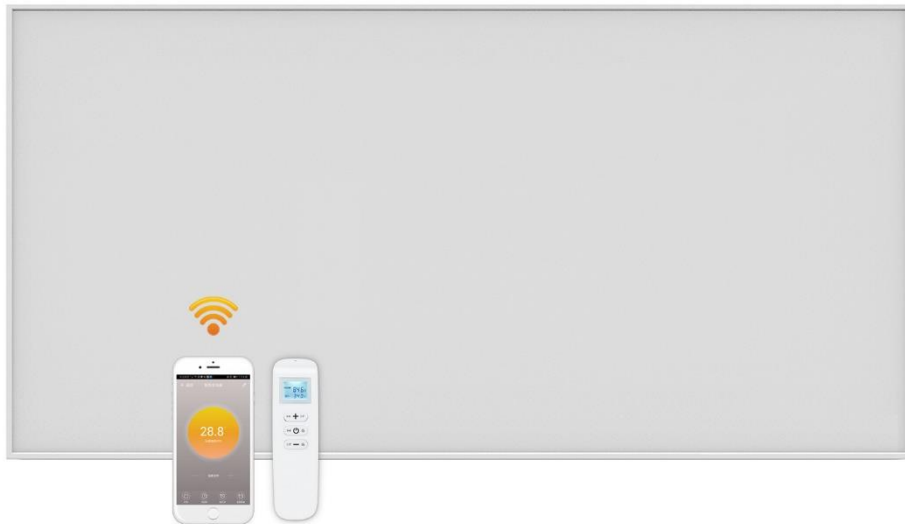

Dodržujte prosím všechna bezpečnostní opatření v této uživatelské příručce, abyste zajistili bezpečné používání.



Děkujeme za důvěru v AREBOS.







Index obsahu



1. Bezpečnost	3
1.1 Symboly	3
1.2 Obecné bezpečnostní pokyny.....	4
2. Specifikace	7
3. Instalace	7
3.1 Struktura zařízení	7
3.2 Rozsah dodávky	7
3.3 Návod k instalaci.....	8
3.4 Konstrukce stojanu (volitelné).....	9
4. Použití vestavěné Wi-Fi a dálkového termostatu.....	10
4.1. Popis zařízení.....	10
4.2 Technické údaje interního přijímače	10
4.3. Technické údaje dálkového ovladače	11
4.4. Funkce dálkového ovladače.....	11
4.5. Návod k obsluze dálkového ovladače	11
4.6. Pokyny pro připojení WIFI	12
4.7. Návod k použití.....	15
4.8. Důležité upozornění	16
5. Čištění a údržba	17
5.1 Řešení problémů	17
5.2 Údržba a skladování.....	17
6. Ekologická likvidace.....	18
6.1 Likvidace a balení.....	18
6.2 Likvidace starého zařízení.....	18
EU prohlášení o shodě	19

Přečtěte si a uschovejte tuto příručku. Před použitím výrobku si pečlivě přečtěte tento návod k použití. Chraňte sebe i ostatní dodržováním všech bezpečnostních informací, varování a opatření. Nedodržení pokynů může mít za následek zranění osob a/nebo poškození produktů nebo majetku. Uschovejte si prosím pokyny pro budoucí použití.

1. Bezpečnost

1.1 Symboly

Symboly	Význam
	Tato ikona na zařízení označuje, že je zakázáno umísťovat předměty (jako jsou ručníky, oblečení atd.) nad nebo přímo před zařízení. Aby se předešlo riziku přehřátí a požáru, nesmí být zařízení zakryto.
	VAROVÁNÍ! elektrického napětí! Před prací na spotřebiči vytáhněte zástrčku ze zásuvky! Nedotýkejte se zástrčky damp nebo mokré ruce. Odpojte napájecí kabel ze zásuvky tak, že se ho dotknete zástrčky.
	Tato ikona na zařízení označuje, že je zakázáno stříkat zařízení.
	Tento symbol, který je umístěn na zařízení a je označen značkou, znamená, že je třeba dodržovat návod k použití.
	Prostřednictvím označení CE lze rozpoznat, že výrobek splňuje zákonné požadavky evropských právních norem, a proto s ním lze obchodovat v rámci Evropského společenství.
	Tento výrobek nesmí být likvidován s domovním odpadem!
	Montáž na strop je zakázána! VAROVÁNÍ! Toto zařízení může představovat nebezpečí, pokud je používáno nesprávně nebo není zamýšleno osobami, které nebyly poučeny! Upozorňujeme, že zařízení není hračka a nepatří do rukou dětí. Osobní kvalifikace! Zadušení! Nenechávejte obalový materiál nedbale. Mohla by se stát nebezpečnou hračkou pro děti. Při nesprávné instalaci hrozí nebezpečí požáru. Neumísťujte zařízení na hořlavý povrch. Neumísťujte zařízení na koberce s vysokým vlasem. Zařízení nesmí být zakryto, aby nedošlo k přehřátí a nebezpečí požáru!

	<p>VAROVÁNÍ! Horký povrch! Tento symbol označuje, že horkým povrchům hrozí nebezpečí pro život a zdraví jednotlivců. Části tohoto zařízení se mohou velmi zahřát a způsobit popáleniny. Zvláštní pozornost věnujte přítomnosti dětí nebo jiných zranitelných osob!</p>
	<p>VAROVÁNÍ! elektrického napětí! Tento symbol označuje, že existuje nebezpečí pro život a zdraví osob v důsledku elektrického objtage. Práce na elektrických součástech smí provádět pouze autorizovaná odborná firma! VAROVÁNÍ! Nebezpečí úrazu elektrickým proudem! Zařízení nesmí přijít do styku s vodou, jinak hrozí nebezpečí úrazu elektrickým proudem! Nepoužívejte tento ohřívač ve vlhkých místnostech!</p>

1.2 Obecné bezpečnostní pokyny

Před spuštěním nebo použitím zařízení si pečlivě přečtěte tuto příručku. Návod vždy uchovávejte v bezprostřední blízkosti zařízení nebo tam, kde se používá!

Přečtěte si všechny bezpečnostní pokyny a všechny pokyny.

Nedodržení varování a pokynů může vést k úrazu elektrickým proudem, požáru a/nebo vážnému zranění. Uschovejte všechna varování a pokyny pro budoucí použití.



VAROVÁNÍ!

Montáž na strop **NENÍ** povolena! Toto zařízení je vhodné pro montáž na stěnu!



VAROVÁNÍ!

Tento spotřebič mohou používat děti ve věku 8 let a starší a osoby s omezenými fyzickými, smyslovými nebo duševními schopnostmi nebo s nedostatkem zkušeností a znalostí, pokud jsou pod dohledem nebo jsou poučeny o bezpečném používání spotřebiče a rozumí souvisejícím nebezpečím. Dětem není dovoleno hrát si se zařízením. Čištění a údržbu uživatelem nesmí provádět děti bez dozoru.



VAROVÁNÍ!

Děti mladší 3 let by měly být drženy mimo dosah, pokud nejsou pod neustálým dohledem.

Děti ve věku 3 let a mladší 8 let nesmí spotřebič zapínat/vypínat, pokud nebyl umístěn nebo nainstalován v určené normální provozní poloze a nebyly pod dohledem nebo nebyly poučeny o bezpečném používání spotřebiče a nerozumí souvisejícím nebezpečím.

Děti ve věku 3 let a mladší 8 let nesmí spotřebič připojovat, regulovat a čistit ani provádět uživatelskou údržbu.



VAROVÁNÍ!

Nepoužívejte zařízení v malých místnostech, pokud jsou přítomny osoby, které nemohou místnost samy opustit a nejsou pod neustálým dohledem.



VAROVÁNÍ!

Některé části tohoto produktu se mohou velmi zahřát a způsobit popáleniny. Zvláštní pozornost je třeba věnovat přítomným dětem a zranitelným osobám. Je nebezpečné instalovat v blízkosti záclon a jiných hořlavých materiálů. Aby se předešlo možnosti popálení, měli by být při používání ohřívačů mnohem opatrnější následující lidé: kojenci a děti, lidé s citlivou pokožkou, starší lidé, nemocní, opilí lidé, lidé, kteří užívají prášky na spaní.

- Před použitím odstraňte všechny ochranné fólie (přední i zadní).
- Ujistěte se, že vstupní objemtage je mezi 220-240 V, 50 Hz a napájecí zdroj je přísně IEC a dobře uzemněn.
- Nepoužívejte spotřebič v prostředí s nebezpečím výbuchu.
- Nepoužívejte zařízení v agresivním prostředí.
- Umístěte zařízení do vzpřímené a stabilní polohy.
- Po mokrému čištění nechte přístroj vyschnout. Nepoužívejte jej, když je mokrý.
- Nepoužívejte přístroj mokřýma nebo vlhkýma rukama.
- Nevystavujte přístroj přímo stříkající vodě.
- Do přístroje nikdy nevkládejte žádné předměty nebo končetiny.
- Během provozu přístroj nezakrývejte ani nepřevravujte.
- Nesedějte si na zařízení.

- Toto zařízení není hračka! Uchovávejte mimo dosah dětí a zvířat. Během provozu nenechávejte zařízení bez dozoru.
- Před každým použitím zařízení zkontrolujte příslušenství a konektory, zda nejsou poškozené. Nepoužívejte vadné zařízení nebo části zařízení.
- Ujistěte se, že všechny elektrické vodiče mimo zařízení jsou chráněny před poškozením (např. zvířaty). Spotřebič nikdy nepoužívejte, pokud jsou poškozeny elektrické vodiče nebo napájecí konektor!
- Elektrické připojení musí odpovídat specifikacím v části Technické údaje.
- Zapojte zástrčku do řádně zajištěné zásuvky.
- Zařízení nepoužívejte, pokud je zásuvka nebo vodič přetížený.
- Při výběru prodlužovacích kabelů zvažte spotřebu energie zařízení, délku kabelu a zamýšlené použití. Prodlužovací kabel úplně rozviňte. Vyvarujte se elektrického přetížení.
- Před prováděním jakékoli údržby, péče nebo oprav na zařízení vytáhněte zástrčku ze zásuvky. Držte zástrčku.
- Pokud spotřebič nepoužíváte, vypněte jej a vytáhněte napájecí kabel ze zásuvky.
- Spotřebič za žádných okolností nepoužívejte, pokud si všimnete poškození zástrčky nebo napájecího kabelu. Pokud je napájecí kabel poškozen, musí být vyměněn výrobcem, jeho servisním zástupcem nebo podobně kvalifikovanou osobou, aby se předešlo nebezpečí. Vadné napájecí kabely představují vážné zdravotní riziko.
- Při instalaci zařízení dodržujte minimální vzdálenosti od stěn a jiných předmětů, jakož i skladovací a provozní podmínky uvedené v kapitole Technické údaje.
- Nikdy nevrtejte do ohřívače.
- Uchovávejte mimo dosah hořlavých produktů, jinak může dojít k požáru.
- Neumísťujte spotřebič na hořlavé nebo tavící se předměty, jako je dřevo, sláma, záclony, plasty atd.
- Neumísťujte spotřebič na hořlavou půdu.
- Nepřepravujte zařízení během provozu.
- Nedotýkejte se povrchu, když je zařízení v provozu, aby nedošlo k popálení.
- Před přepravou a/nebo údržbou nechte zařízení vychladnout.
- Nepoužívejte tento spotřebič v blízkosti van, sprchových vaniček, bazénů nebo jiných nádob s vodou. Nebezpečí úrazu elektrickým proudem!
- Zařízení musí být umístěno tak, aby se spínačů a ovladačů nemohla dotýkat osoba ve vaně nebo sprše.
- Zařízení je vhodné pouze pro dobře izolované místnosti nebo příležitostné použití. Zařízení používejte pouze k ohřevu vnitřních povrchů.
- Zařízení je vhodné pro montáž na stěnu. Bezpečnostní vzdálenost: 30 cm zepředu; 10 cm z pravé a levé strany.

2. Specifikace

Model	AR-HE IH700WT
Možnost	Vestavěná Wifi vč. dálkového ovládání
Příkon	700 wattů
Zdroj proudu	230 V/50 Hz
Typ připojení	CEE7/7
Povrchová teplota	70-90° C
Materiál rámu	Hliník
Povrchový materiál	IR keramický povlak
Kabelová délka	1,9 m (Není skladem)
Tloušťka	22 mm (0,87 palců)
Ochrana proti přehřátí	Ano
Ochrana	Krytí IP54
Efektivita	98%
Ochrana proti přehřátí	Ano
Hmotnost	7,4 kg
Metrika	120,5 * 60,5 * 2,2 cm
Min. vzdálenost	
Nahoře:	50 cm
Hřbet:	0 cm
Stránky:	10 cm
Fronta-:	30 cm

3. Instalace

3.1 Struktura zařízení

- 1 snímek
- 2 Prvek piloty
- 3 Hinteres Blech
- 4 Montáž na zeď
- 5 Napájecí kabel
- 6 Spojovací skříňka

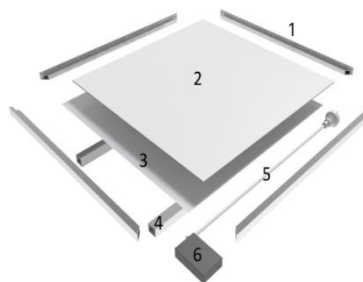

3.2 Rozsah dodávky

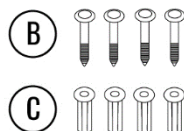
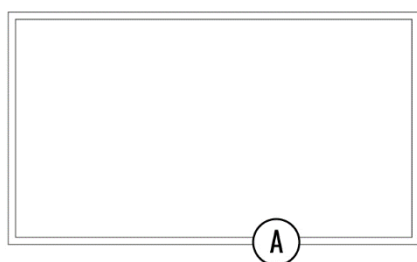

3.3 Návod k instalaci

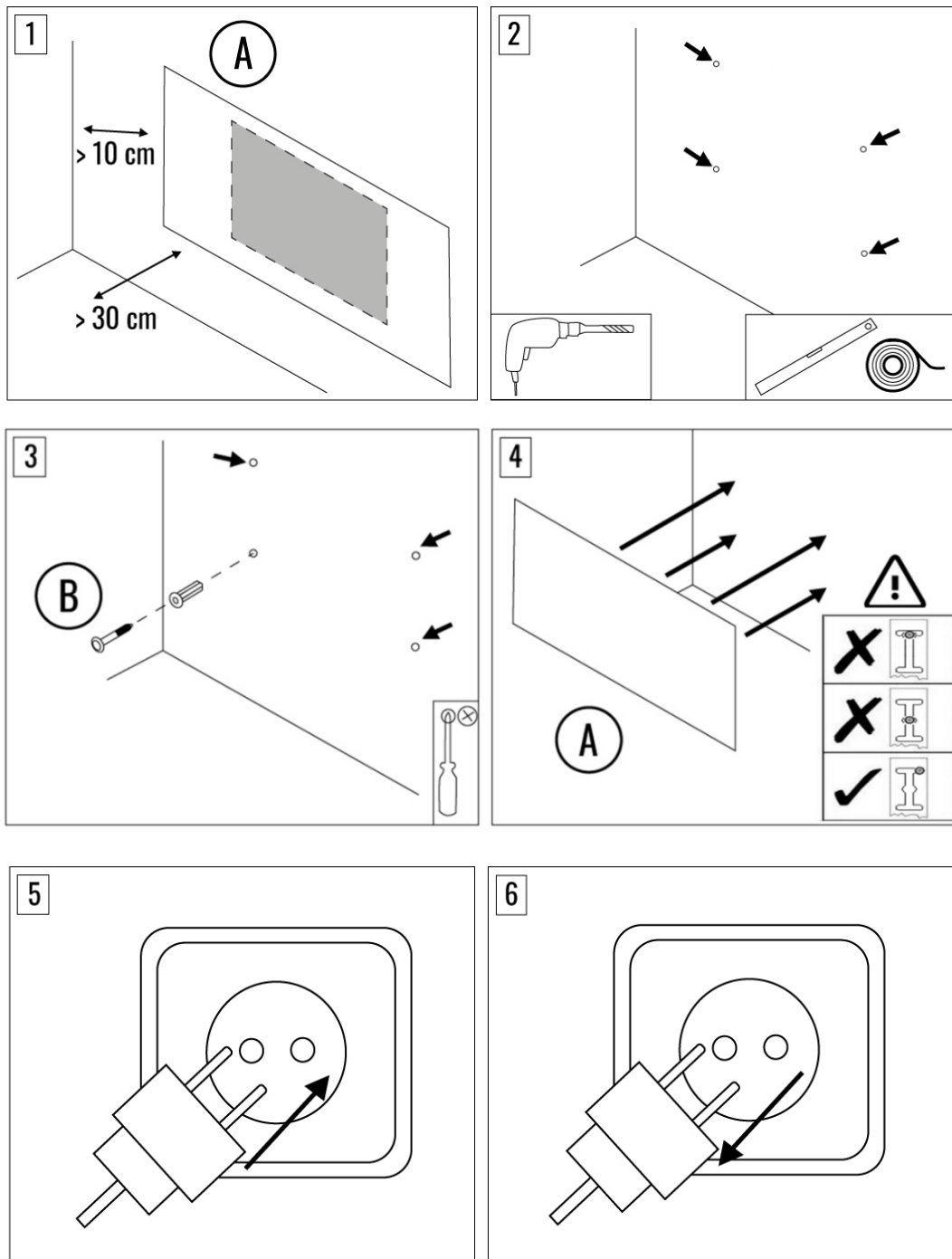

1. Zvolte montážní polohu, dodržujte požadované minimální vzdálenosti. (Obr. 1)

Vzdálenosti potřebné pro montáž zařízení			
Vpředu	Alespoň 30 cm	Vpravo	Alespoň 10 cm
Vlevo	Alespoň 10 cm	Nahoře	Alespoň 50 cm

2. Vyvrtejte otvory pro infračervený ohřívač. (Obr. 2)
3. Vložte hmoždinky (B). (Obr. 3)
Vložte šrouby (B) do hmoždinek.
Utáhněte šrouby.
Šrouby by měly vyčnívat asi 0,5 cm.
4. Zavěste infračervenou topnou desku (A). (Obr. 4)
5. Zapojte zástrčku do zásuvky. (Obr. 5)
6. Pokud jej nepoužíváte, odpojte jej ze zásuvky. (Obr. 6)

3.4 Konstrukce stojanu (volitelné)

- Stojan NENÍ součástí dodávky. Lze jej zakoupit samostatně v našem internetovém obchodě.
- Stojany lze namontovat tak, aby bylo možné zařízení umístit kdekoli v místnosti. Příslušenství ke stojanům není součástí balení.

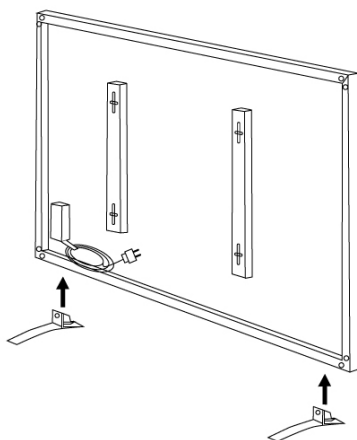

- Dodržujte prosím doporučené minimální vzdálenosti od stěn a předmětů.

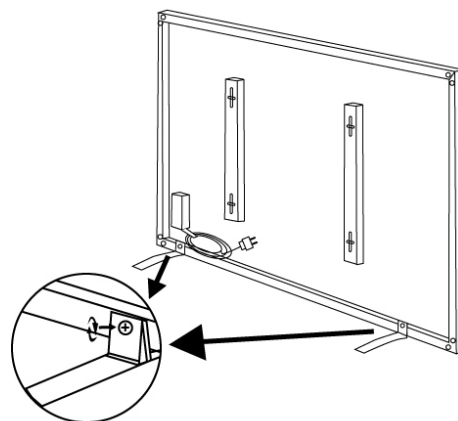

Chcete-li nainstalovat stojany, postupujte takto:

Získejte druhou osobu, která vám pomůže zvednout produkt při montáži stojanů.

1. Umístěte stojany na podlahu.
2. Zvedněte zařízení s pomocí jiné osoby.
3. Umístěte zařízení na stojany.

4. Druhá osoba nadále drží zařízení v ruce.
5. Našroubujte stojany na zařízení.
6. Zkontrolujte, zda je zařízení rovné a stabilní.

4. Použití vestavěné Wi-Fi a dálkového termostatu

4.1. Popis zařízení

Interní WIFI termostaty jsou obecně vestavěné a lze je ovládat mobilními telefony přes internet.

Možná funkce:

- WIFI dálkové ovládání
- Ovládání dálkovým ovládáním
- Teplota
- Týdenní programované zapnutí/vypnutí, stejně jako nastavení teploty
- Odpočítávání
- Skupinové ovládání
- Sdílení s ostatními uživateli

Ohřívač pracuje s dálkovým ovládáním, které detekuje pokojovou teplotu a vysílá signál do přijímače ohřívače. Tento dálkový ovladač má LCD obrazovku, která zobrazuje aktuální a pokojovou teplotu a vlhkost za posledních 24 hodin.

4.2 Technické údaje interního přijímače

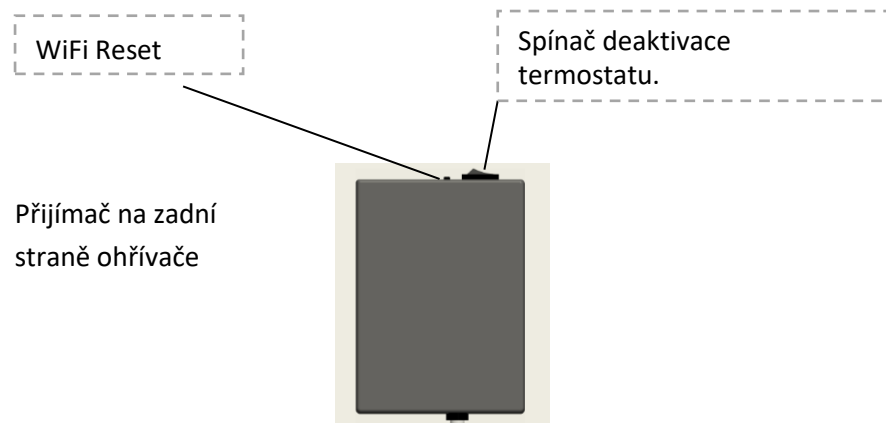

- 1) Napájení: AC220-240V
- 2) Bezdrátový standard: IEEE802.11b/g/n
- 3) Frekvenční rozsah: 2,412 ~ 2,484 GHz
- 4) Bezpečnostní mechanismus: WEP/WPA-PSK/WPA2-PSK
- 5) Typ šifrování: WEP / TKIP / AES
- 6) Spotřeba energie v pohotovostním režimu: <0,8 W
- 7) Pracovní prostředí: Teplota -5 ~ 50 °C; Vlhkost 10% -95%.

4.3. Technické údaje dálkového ovladače

- 1) Napájení: DC3V (2*1,5V AAA baterie, nejsou součástí balení)
- 2) Spotřeba energie: 3V 0,1mA
- 3) Rozsah nastavení teploty: 0 °C ~ 45 °C
- 4) Rozsah teplot displeje: 0 °C ~ 50 °C
- 5) Maximální pracovní vzdálenost: <8 metrů
- 6) Rozměry: 140 mm×40mm×18mm
- 7) Hmotnost: 40g

4.4. Funkce dálkového ovladače

- 1) Vestavěný přijímač a dálkové ovládání tvoří systém regulace teploty;
- 2) Dálkový ovladač je napájen **2ks 1,5V AAA baterií**. Když ikona baterie bliká, vyměňte ji za nové, jinak dálkový ovladač nebude moci ovládat ohřívače.
- 3) Dálkové ovládání detekuje pokojovou teplotu pomocí senzoru na horní straně a odesílá údaje o teplotě v reálném čase do přijímače.
- 4) Obrazovka může měnit pokojovou teplotu, nastavenou teplotu, dětskou pojistku, stav baterie atd. označovat.
- 5) Dálkový ovladač má funkce zapnutí a vypnutí topení, nastavení teploty, převodu teploty, dětské pojistky atd.
- 6) Pokud je obrazovka dálkového ovladače vypnutá, znamená to, že je ohřívač vypnutý, a neznamená to, že dálkový ovladač přestal fungovat. Stále detekuje údaje o teplotě v reálném čase a každých 60 sekund odesílá údaje o teplotě v reálném čase do přijímače pro logické ovládání (dálkový ovladač odesílá shromážděná data o teplotě bez ohledu na to, zda je zapnutý nebo vypnutý).
- 7) Dálkové ovládání lze spárovat s více ohřívači, uživatelé je mohou spárovat jednotlivě nebo současně, oba způsoby jsou funkční.

4.5. Návod k obsluze dálkového ovladače

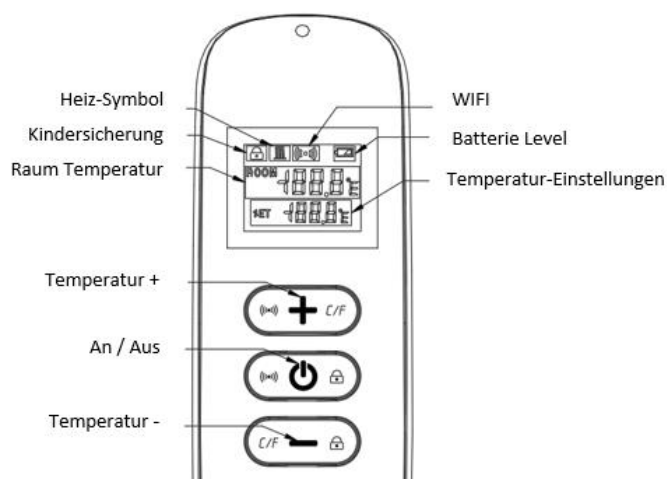

Dálkové ovládání

- 1) Zapněte ohřívač a poté stiskněte současně " " a "+" ☹️ jedné minuty pro zahájení párování, ikona WIFI třikrát zabliká a odešle kód připojení. To, že připojení probíhá nebo bylo úspěšné, poznáte po pípnutí.

Poznámka:1. Před spárováním vypněte ohřívače, které nechcete spárovat.

2. Pokud je třeba dálkový ovladač vyměnit, znovu zapněte ohřívač a dokončete párování do pěti minut. Pokud není párování dokončeno do pěti minut, režim párování bude deaktivován a budete muset zopakovat výše uvedené kroky, abyste spárování provedli znovu.

- 2) Stisknutím " " :☹️nete ohřívač a dalším stisknutím ohřívač vypnete.
- 3) Stisknutím tlačítka "+" zvýšíte nastavenou teplotu o 1 °C, stisknutím tlačítka "-" snížíte nastavenou teplotu o 1 °C a stisknutím a podržením tlačítka "+" nebo tlačítka "-" po dobu 3 sekund plynule zvýšíte nebo snížíte nastavenou teplotu.
- 4) Současným stisknutím tlačítek "+" a "-" přepnete jednotku teploty mezi °C a °F.
- 5) Současným stisknutím tlačí ☹️: " " a "-" po dobu 3 sekund otevřete režim rodičovské kontroly a znovu jej zavřete.
- 6) SET znamená cílovou teplotu. Poznáte to podle symbolu topení.
- 7) Pokud je NASTAVENÁ teplota nižší než POKOJOVÁ TEPLOTA, ikona topení se nezobrazí.
- 8) Pokud je NASTAVENÁ teplota vyšší než POKOJOVÁ TEPLOTA, zobrazí se ikona ohřevu.
- 9) Když je místnost vytápěna na NASTAVENOU teplotu, na dálkovém ovladači se již nebude zobrazovat ikona vytápění.
- 10) Pokaždé, když stisknete tlačítko, tapeta se rozsvítí a vypne se, pokud do 5 sekund neprovedete žádnou operaci.

4.6. Pokyny pro připojení WIFI

- 1) Před spárováním se ujistěte, že je váš mobilní telefon bez výjimky připojen k vašemu 2.4GHz Wi-Fi signálu.
- 2) Naskenujte a nainstalujte níže Smart Life APP a zaregistrujte si účet.



Ikona dokončené aplikace



- 3) **Dlouze stiskněte tlačítko resetování Wi-Fi na 5-10 s nebo opakujte zapnutí a vypnutí ohřívače 4krát přes zástrčku, dokud nezačne blikat červená kontrolka na předním rohu.**

Kontrollleuchte in der Ecke (oder am hinteren Schaltkasten)
mit roter und blauer Farbe

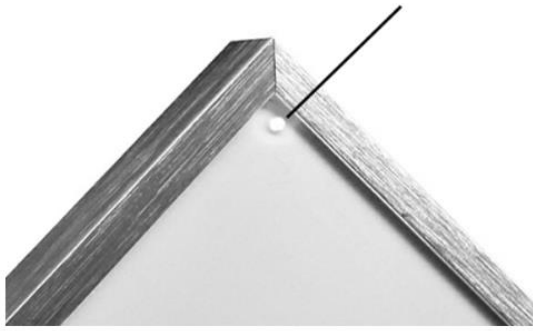

Červená barva znamená
online
Modrá barva znamená, že
ohřívač je zapnutý

Poznámka: Operace AME je vyžadována, pokud byl změněn hotspot Wi-Fi, bylo změněno heslo Wi-Fi nebo byl změněn mobilní telefon.

- 4) Kliknutím na aplikaci Smart Life vstoupíte do hlavního rozhraní, vyberete Typ místnosti a kliknete na "Přidat zařízení" nebo na ikonu "Přidat zařízení" v pravém horním rohu  . Zobrazí se vyskakovací okno následovně.

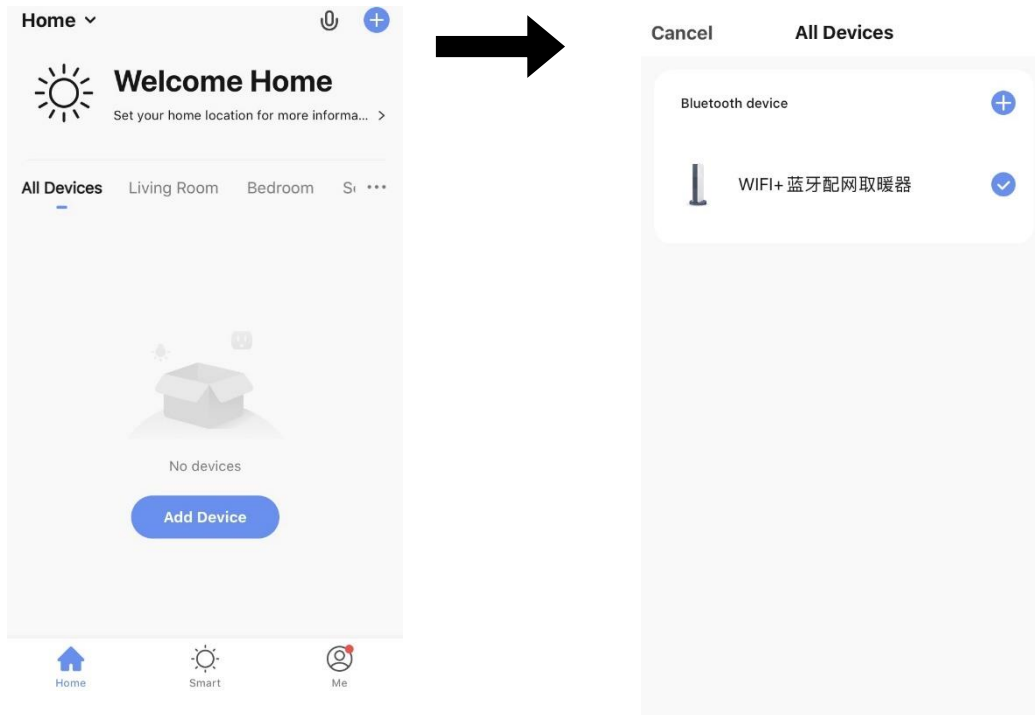

- 5) Kliknutím na tlačítko Přidat přidáte. Na další stránce klikněte na "+" pro přidání zařízení Bluetooth a zobrazí se dialogové okno "Zadejte heslo Wi-Fi" následovně.

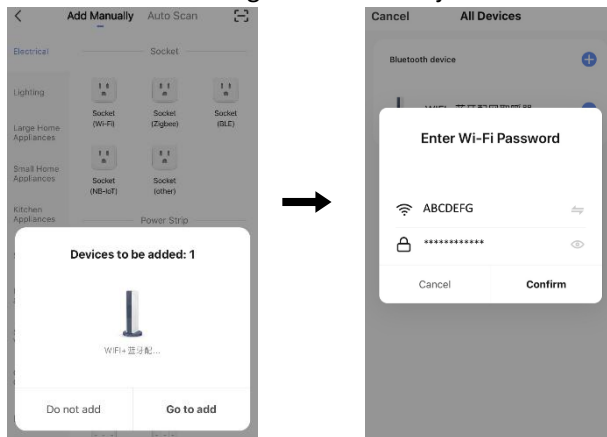

- 6) Zadejte heslo Wi-Fi, klikněte na "Potvrdit", automaticky se otevře další krok pro připojení WIFI. Zařízení bude úspěšně přidáno po 20-30 sekundách. A mezitím se rozsvítí červený indikátor na předním rohu ohřívače. Toto zařízení můžete například nazvat "infračervené povrchové vytápění".

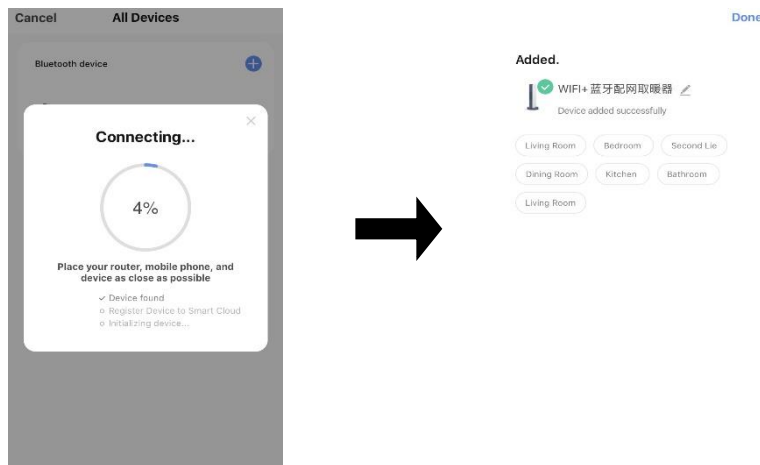



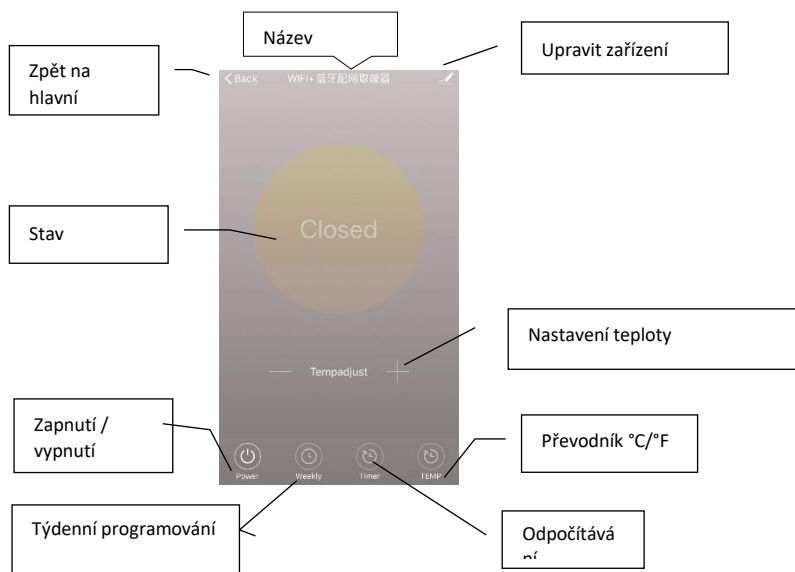



Poznámka: Pokud platnost připojení vypršela v kroku 6, opakujte kroky 3-6

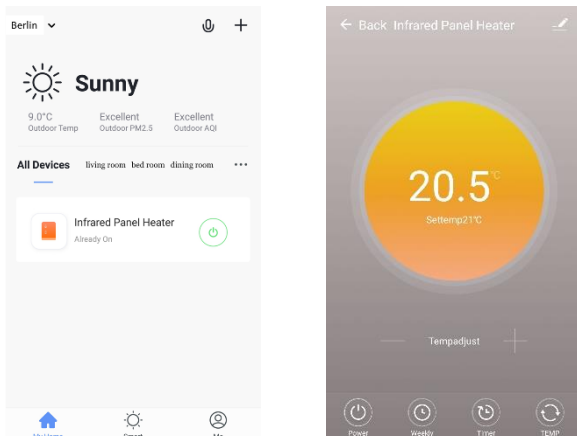

4.7. Návod k použití

Hlavní view aplikace Smart Life APP po úspěšném připojení ohřívače následovně.

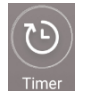

	<p>Zapněte/vypněte napájení ohřívače, modrý indikátor na osvětleném topném panelu znamená, že ohřívač byl zapnutý.</p>
	<p>Kliknutím na název zařízení "Infračervený ohřívač" vstoupíte do uživatelského rozhraní zařízení.</p>
	<p>znamená zapnout/vypnout napájení ohřívače, nastavená teplota by měla být také alespoň o 0.5 °C vyšší než pokojová teplota, pokud chcete, aby byl ohřívač zapnutý.</p>
	<p>znamená týdenní programovací režim. Týdenní režim umožňuje uživatelům naprogramovat ohřívač tak, aby během týdne měnil provoz a požadovanou teplotu. Časování zapnutí a vypnutí je odděleno, je třeba přidat jednotlivě. Po naprogramování nezapomeňte nastavit týdenní tlačítko na zelenou. Poznámka: Týdně bude i nadále fungovat tak, jak je nastaveno, a to i ve vypnutém stavu APP.</p>
	<p>Znamená, že časovač je funkce odpočítávání pro nastavení ohřevu. Poznámka: Vypnutí APP způsobí zrušení nastavení časovače.</p>
	<p>znamená změnu zobrazení teploty mezi °F a °C</p>
	<p>znamená rozdílné zpracování ohřevu, popis viz níže.</p> <ol style="list-style-type: none"> 1) Název zařízení: Upravte název termostatu. 2) Informace o zařízení: k ověření virtuálního ID atd. Informace o zařízení. 3) Sdílet zařízení: Ovládání tohoto termostatu můžete sdílet s jinými mobilními čísly/e-mailovými adresami, pokud byly zaregistrovány v aplikaci "Smart Life".

- | | |
|--|--|
| | <ol style="list-style-type: none">4) Vytvořit skupinu: Můžete seskupit různé termostaty dohromady a ovládat je společně.5) FAQ & Feedback: pro nahlášení problémů poskytovateli aplikace.6) Přidat do domovského rozhraní: Topení můžete zapnout přímo na rozhraní Home.7) Zkontrolujte síť zařízení: Zkontrolujte stav připojení Wi-Fi zařízení.8) Zkontrolovat aktualizaci: Získejte nejnovější verzi firmwaru.9) Odebrat zařízení: Odeberte termostat z APP. |
|--|--|

4.8. Důležité upozornění

- Ohřívač podporuje pouze síť 2.4 GHz.
- Červené světlo znamená, že ohřívač je online, modré světlo znamená, že je ohřívač zapnutý.
- Dlouze stiskněte tlačítko WiFi reset na 5-10 s nebo opakujte zapnutí/vypnutí ohřívače 4x zástrčkou, informace o interním WiFi připojení budou vymazány, musíte WIFI znovu spárovat.
- Deaktivační spínač termostatu znamená deaktivaci termostatu.
- Když je Wi-Fi nebo síť odpojena, ohřívač se vypne a ohřívač se vypne.
- Modrý LED indikátor se nemusí rozsvítit, když dokončíte připojení WIFI, budete muset počkat několik sekund kvůli vyhledávání sítě a připojení.
- Pro dálkové ovládání se doporučuje alkalická baterie. Pokud baterii delší dobu nepoužíváte, vyjměte ji.
- Pokud dálkový ovladač nemůže zapnout topení, zkontrolujte, zda nastavená teplota není vyšší než pokojová teplota.
- Udržujte dálkový ovladač ve vzdálenosti maximálně 8 metrů od ohřívače.
- Nemontujte dálkový ovladač v blízkosti zdrojů chladu nebo tepla.
- Nezakrývejte dálkový ovladač;
- Umístěte jej do otevřeného, normálního prostředí místnosti a ne do zásuvky/tašky atd. nebo pod polštáře/přikrývku atd.
- Nepoužívejte ohřívače ve vlhkém prostředí nebo v prostředí s tekoucí vodou.
- Pokud jej delší dobu nepoužíváte, odpojte jej ze zásuvky.
- Dálkový ovladač i aplikace mohou zapínat a vypínat topení a upravovat teplotu. Nastavení dálkového ovládání lze propojit s aplikací, ale nastavení aplikace nelze propojit s dálkovým ovladačem.

5. Čištění a údržba

5.1 Řešení problémů

Problém	Důvod	Měřit
Ohřívač vydává hluk, když je připojen k elektřině.	To je způsobeno strukturálním namáháním tepelného izolátoru.	Je to normální jev. Neboj.
Povrch desky byl mírně zvednutý.	K tomu může dojít v důsledku tepelné roztažnosti povrchového materiálu.	Je to normální jev. Neboj.
Povrch topné desky je mírně teplý.	1. Napětí je nízké. 2. V prostředí s nízkou teplotou.	1. Namontujte regulátor napětí. 2. Je to normální.

5.2 Údržba a skladování

- Před čištěním vždy odpojte spotřebič od hlavního napájení.
- Nikdy neponořujte zařízení do vody!
- Čištěte zařízení měkkým, damp hadříkem, který nepouští vlákna. Dbejte na to, aby se do pouzdra nedostala vlhkost. Chraňte elektrické součásti před vlhkostí. K navlhčení hadříku nepoužívejte agresivní čisticí prostředky, jako jsou čisticí spreje, rozpouštědla, čisticí prostředky na bázi alkoholu nebo abrazivní čisticí prostředky. Po vyčištění pouzdro otřete do sucha.
- Před uložením zařízení postupujte následovně:
 - Při odpojování napájecího kabelu ze zásuvky držte zástrčku.
 - Nechte spotřebič dostatečně vychladnout. Pokud zařízení nepoužíváte, dodržujte následující podmínky skladování:
 - Zařízení skladujte na suchém místě, mimo dosah mrazu a tepla.
 - Zařízení skladujte ve svislé poloze, kde je chráněno před prachem a přímým slunečním zářením.
 - V případě potřeby použijte kryt k ochraně zařízení před invazivním prachem.
 - Na zařízení nepokládejte žádná jiná zařízení ani předměty, aby nedošlo k jeho poškození.

6. Ekologická likvidace

⚠Varování! před nebezpečím udušení! Obalový materiál je pro děti nebezpečný. Nikdy nedovolte dětem, aby si hrály s obalovým materiálem.

6.1 Likvidace a balení

- Obal vašeho zařízení je vyroben z materiálů, které jsou nezbytné pro zajištění účinné ochrany během přepravy. Tyto materiály jsou plně recyklovatelné, čímž se snižuje dopad na životní prostředí. Obal zlikvidujte v recyklovatelném obalu.

6.2 Likvidace starého zařízení

- Odpadní zařízení musí být zlikvidováno v souladu se směrnicemi a předpisy pro místní likvidaci odpadu. Kontaktujte místní správu na adrese nejbližšího recyklačního střediska a odevzdejte tam své zařízení.



Symbol přeškrtnuté odpadkové nádoby na STARÉM elektrickém nebo elektronickém zařízení znamená, že na konci své životnosti nesmí být vyhozeno do domovního odpadu. Sběrná místa pro odpad z elektrických a elektronických zařízení jsou k dispozici ve vašem okolí pro bezplatné vrácení. Adresy můžete získat od svého města nebo místní samosprávy. O [dalších možnostech vrácení, které jsme vytvořili](#), se můžete www.arebos.de dozvědět na našich webových stránkách.

Účelem odděleného sběru OEEZ je zabránit opětovnému použití, recyklaci nebo jiným formám využití OEEZ, jakož i negativnímu dopadu likvidace na životní prostředí a lidské zdraví.

Poznámka k likvidaci baterie

Symbol přeškrtnuté odpadkové nádoby na bateriích nebo akumulátorech znamená, že se po skončení své životnosti nesmí vyhazovat do domovního odpadu. Pokud baterie nebo akumulátory obsahují rtuť (Hg), kadmium (Cd) nebo olovo (Pb), najdete pod symbolem přeškrtnuté odpadkové nádoby příslušný chemický symbol. Ze zákona jste povinni po použití vrátit staré baterie a akumulátory. Můžete to udělat zdarma v obchodě nebo na jakémkoli jiném sběrném místě ve vašem okolí. Adresy vhodných sběrných míst získáte u svého městského nebo obecního úřadu.

Číslo našeho zákaznického servisu: Tel. Telefon: +49 (0) 931 80 90 3000

Fax: +49 (0) 931 4523 2799 / E-mail: info@arebos.de

Sídlo: Canbolat Vertriebs GmbH • Gneisenaustraße 10-11 • 97074 Würzburg

Zpáteční adresu najdete v tiráži: <https://www.arebos.de/impressum/>

Daňové identifikační číslo: DE 263752326
Rejstříkový soud je Würzburg, HRB 10082
WEEE-Reg. Nein. DE 61617071

EU prohlášení o shodě



My,

Canbolat Vertriebsgesellschaft mbH
Gneisenaustrasse 10-11
97074 Würzburg, Německo

prohlašuji na výhradní odpovědnost, že následující produkt:

Značka

AREBOS

Výrobek

Plošné vytápění 700W

Model produktu

AR-HE IH700WT

Článek

4252023108126

byl vyvinut, navržen a vyroben v
souladu s požadavky evropských
směrnic:

2014/30/EU
2014/35/EU
směrnice 2011/65/EU; 2015/863/EU
2009/125/ES

Předmět výše popsaného prohlášení je v souladu s příslušnými harmonizačními právními předpisy Evropské unie.

Posouzení je založeno na těchto
harmonizovaných normách, **kteřé
byly** použity:

IN 60335-1:2012+A11+A13+A1+A14+A2
DE 60335-2-30: 2009 + A11 + A1 + A12
V 62233:2008
EN IEC 55014-1:2021
EN IEC 55014-2:2021
EN IEC 61000-3-2:2019/A1:2021
EN IEC 61000-3-2:2019
IN 60675:1995+A1:1998+A2:2018+A11:2019
V 50564:2011

Další aplikované technické normy a
specifikace:

Nařízení (EU) 2016/2282

Místo a datum vystavení:

Würzburg, 2022-08-03

Podpis:

Dipl.-Inform. (Univ.) Korhan Canbolat, jednatel

Pokud dojde k úpravě zařízení bez našeho souhlasu, toto prohlášení o shodě pozbývá platnosti.