

# AREBOS

## Hand lastbil

AR-HE-TSK150S/AR-HE-TSK150A

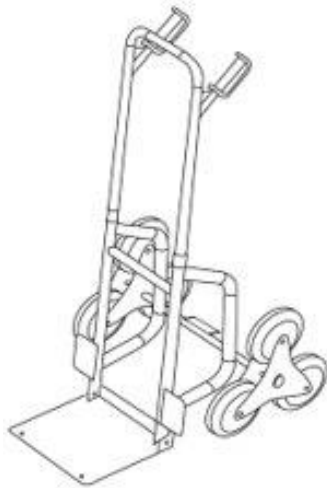

Följ alla säkerhetsföreskrifter i denna bruksanvisning för att säkerställa säker användning.

Tack för ditt förtroende för AREBOS.

## Innehållsförteckning

.....	1
1. Säkerhet.....	2
Symbolerklärning .....	2
Varningar .....	2
2. Leveransens omfattning .....	3
3. Delar .....	3
4. Specifikationer.....	4
5. Församling .....	4
6. Idrifttagning.....	4
7. Städning och underhåll.....	4
Avfallshantering.....	5
Avfallshantering och förpackning.....	5
Avtryck.....	5

## 1. Säkerhet

### Symbolerklärning



**Varning!** Läs säkerhetsföreskrifterna noggrant. Att Underlåtenhet att följa säkerhetsföreskrifterna kan leda till allvarliga personskador eller skador. Förvara bruksanvisningen på ett säkert ställe.







**Varning!** Risk för klämskador på händerna!

### Varningar

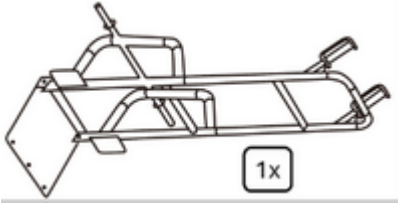
1. Observera den maximala lastkapaciteten på 150 kg och 40 kg när du går i trappor.
2. Handtrucken är endast avsedd för transport av gods.
3. Placera lasten så att lasten är jämnt fördelad.
4. Tillverkaren ansvarar inte för personskador och egendomsskador till följd av felaktig montering eller användning.

## 2. Leveransens omfattning

 1x	 2x	 2x	 2x
Zackaree (1)	Hjul (2)	Bricka (2)	Säkringslock (2)

## 3. Delar

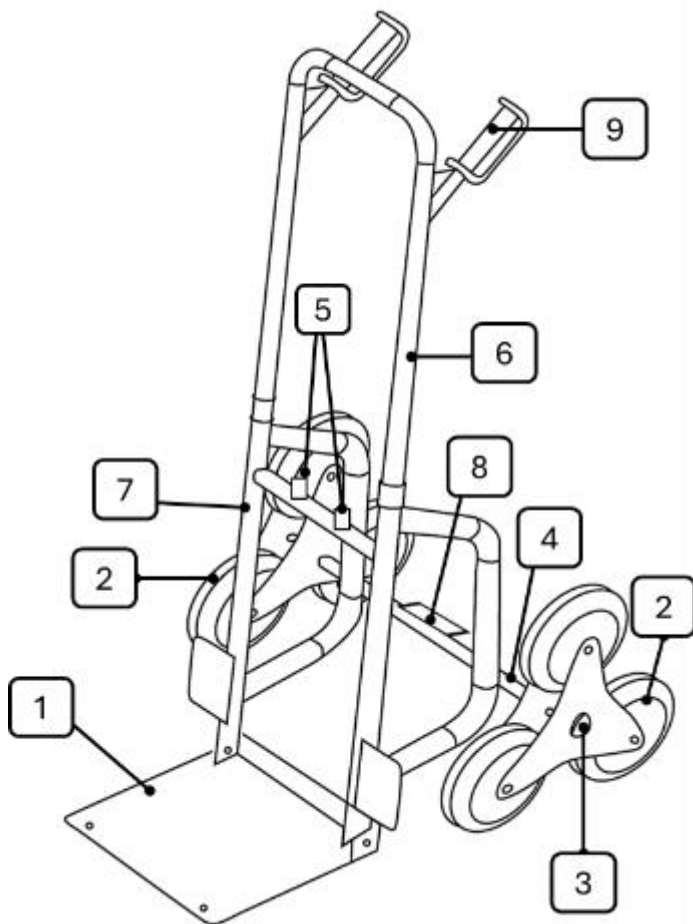

1 lastar skopa	2 hjul	3 Säkerhetskopiera material
4 axlar	5 säkerhetsknappar	6 övre metallram
7 nedre metallram	8 Extra nivå	9 Handtag

## 4. Specifikationer

Storlek utfälld	Storlek 1090 x 460 x 598 mm
Storlek hopfälld	740 x 460 x 365 mm
Flytförmåga	150 kg
Max. lastkapacitet vid uppförsbacke	40 kg
Vikt	11,7 kg

## 5. Församling

1. Fäll ner skopan i 90° vinkel.
2. Fäst hjulen på axeln med det medföljande säkerhetsmaterialet.
3. Tryck på de två röda knapparna. Sätt sedan in handtagsfästet i röret.

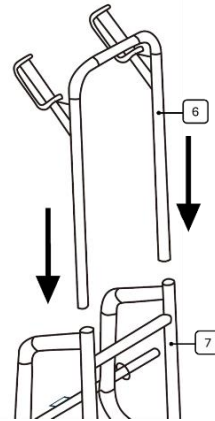
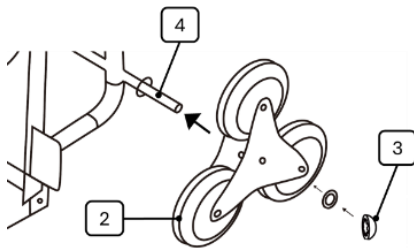

## 6. Idrifttagning

- För att säkerställa säker användning, kontrollera anslutningen av alla delar.
- Fäll ner lastskopan. Genom att trycka på tryckknapparna kan du variera höjdjusteringen av styret.
- Lastkapaciteten är max 150 kg med jämn viktfördelning. Vid användning på trappsteg reduceras den maximala lastkapaciteten till 40 kg. Observera att motsvarande maxlastkapacitet inte får överskridas!

## 7. Städning och underhåll

- Efter användning, rengör med en torr trasa och förvara på en torr plats.

## Avfallshantering

### Avfallshantering och förpackning

- Se till att förpackningen kasseras på lämpligt sätt i enlighet med de riktlinjer och standarder som gäller i din region. En del av förpackningarna kan bestå av plastpåsar - var särskilt försiktig så att de inte hamnar i händerna på barn. Det finns risk för kvävning!

**Vårt kundtjänstnummer: +49 (0) 931-45232700**

Canbolat Vertriebs GmbH • Gneisenaustraße 10-11 • 97074 Würzburg

## Avtryck

Produktnamn: Handtruck

Artikelnummer: 4252023124553 4252023124560

Modellnummer: AR-HE-TSK150S AR-HE-TSK150A

Om denna produkt modifieras utan vårt medgivande kommer den att förlora all garanti.

Datum/Underskrift Tillverkare/Plats: Würzburg, 27.03.2024



Signatur:

Dipl.-Inform. (Univ.) Korhan Canbolat, verkställande direktör

Representant för denna bruksanvisning/tekniska data:

Dipl.-Inform. (Univ.) Korhan Canbolat, verkställande direktör

Kontorets adress:

Canbolat Vertriebs GmbH

Gneisenaustraße 10 – 11

97074 Würzburg

Returadressen finns i avtrycket: <https://www.arebos.de/impressum/>

Momsregistreringsnummer: DE 263752326

Inskrivningsdomstolen i handelsregistret är Würzburg, HRB 10082

WEEE-Reg.-nr. DE 61617071