

AREBOS

Rajčatový skleník

AR-HE-TFG1



Dodržujte prosím všechna bezpečnostní opatření uvedená v této uživatelské příručce, abyste zajistili bezpečné používání.

Děkujeme Vám za projevenou důvěru v AREBOS.

Obsah

1 Bezpečnost	3
1.1 Vysvětlení symbolů.....	3
1.2 Zamýšlené použití.....	3
1.3 Všeobecné bezpečnostní pokyny	3
2 Rozsah dodávky a technické údaje	4
2.1 Rozsah dodávky	4
2.2 Technické údaje.....	5
3 Shromáždění	5
4 Údržba a péče	5
Č. 4.1 Čištění.....	5
5 Ekologická likvidace	6
5.1 Likvidace a balení.....	6
Otisk	6

Děkujeme, že jste si vybrali náš produkt. Před prvním použitím výrobku si pečlivě přečtěte uživatelskou příručku. Pokud výrobek předáte třetí osobě, je nutné tento pokyn předat s ní. Návod k použití uschovejte pro budoucí použití. Výkresy v této příručce nemusí odpovídat fyzickým objektům.

1 Bezpečnost

1.1 Vysvětlení symbolů



Varování! Pečlivě si přečtěte bezpečnostní pokyny. Nedodržení bezpečnostních opatření může vést k vážnému zranění nebo poškození. Návod k obsluze uschovejte na bezpečném místě.



Poznámka: Z bezpečnostních důvodů noste při montáži pracovní rukavice!



Při používání tohoto produktu buďte opatrní.

1.2 Zamýšlené použití

- Tento výrobek je skleník pro soukromé venkovní použití, například v zahradách a dvorech. Jakékoli jiné použití nebo úprava produktu je považována za nezamýšlenou a představuje značné riziko nehod. Výrobce nepřebírá žádnou odpovědnost za škody způsobené používáním v rozporu s jeho určením. Není určeno pro komerční použití.













1.3 Všeobecné bezpečnostní pokyny

- Uschovejte si prosím všechny bezpečnostní pokyny a pokyny pro budoucí použití. Ujistěte se, že všechny dokumenty jsou předány osobě, které produkt předáváte.
- **Varování!** Nebezpečí zranění nebo udušení u malých dětí
- Obalové materiály uchovávejte mimo dosah dětí, protože hrozí nebezpečí udušení. Ujistěte se, že obal i výrobek jsou bezpečně uchovávaný mimo dosah dětí.
- **Opatrnost!** Tento výrobek není prolézačka ani hračka
- Nedovolte dětem ani jiným osobám lézt na výrobek nebo si s ním hrát, protože by se mohl převrátit a způsobit zranění.
- Nesedejte si ani nestůjte na výrobku.
- Výrobek používejte pouze k určenému účelu, abyste předešli nehodám nebo poškození.

- Při montáži noste rukavice a brýle, abyste se chránili před ostrými hranami.
- Pro bezpečnou manipulaci se doporučuje, aby s montáží a přemístěním výrobku pomáhaly dvě osoby.
- Ujistěte se, že na shromaždiště nejsou děti a domácí zvířata, aby nedošlo k nehodám.
- Před zahájením montáže zkontrolujte všechny díly, zda nejsou poškozené nebo závadné. Nepoužívejte poškozené díly.
- Namontujte výrobek na rovný, stabilní povrch, abyste zajistili správné vyrovnaní a vyvážení.
- Integrita všech kloubů a držení zemních hrotů by měly být pravidelně kontrolovány.
- Chraňte výrobek před silným větrem a bouří. Umístěte výrobek na místo chráněné před větrem.
- Při instalaci a používání tohoto produktu dodržujte kromě těchto bezpečnostních pokynů všechny obecní stavební a jiné předpisy. Informujte se u svého úřadu o aktuálně platných předpisech.

2 Rozsah dodávky a technické údaje

2.1 Rozsah dodávky

Část	Obraz	Množství
1		3
2		1
3		4
4		2
5		4
6		4
7		2
8		2
9		4
10		7
11		1
D		8

2.2 Technické údaje

EAN	4252023125949
Model	AR-HE-TFG1
Celkové rozměry	150 * 100 * 50 cm
Rozměry otvoru	142 * 82 cm
Materiální Rahmen	Kov
Materiál	Polyetylen (130g/m ² PE-Gewebe)
Hmotnost	2,3 kg

3 Shromáždění

- Chcete-li jej sestavit, postupujte podle kroků uvedených na obrázcích 1-4.
- Výrobek rozeberte v opačném pořadí.

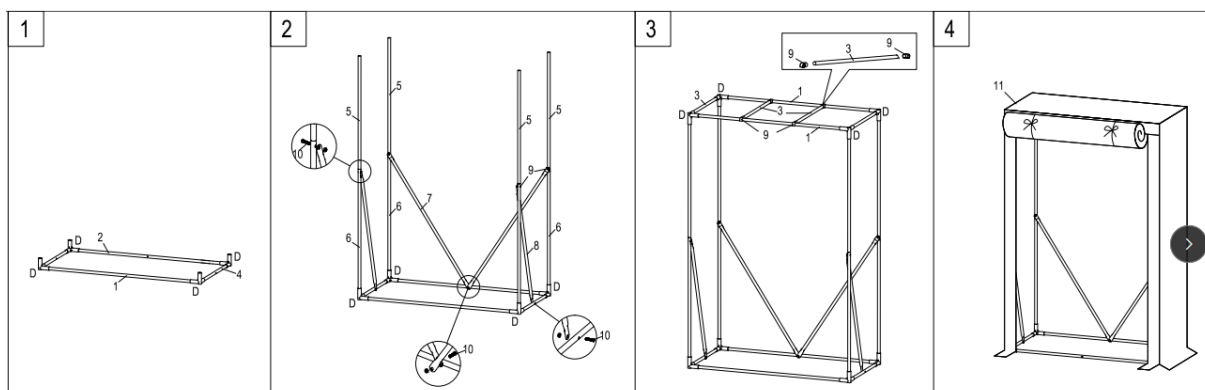

4 Údržba a péče

Č. 4.1 Čištění

- Před uložením výrobku nechte všechny části důkladně vyschnout. Tím se zabrání plísním, zápachu nebo změně barvy.
- Očistěte výrobek reklamouamp, hadřík, který nepouští vlákna.
- Udržujte zip silikonovým sprejem.

5 Ekologická likvidace

Varování: Nebezpečí udušení! Obalový materiál je pro děti nebezpečný. Nikdy nedovolte dětem, aby si hrály s obalovými materiály.

5.1 Likvidace a balení

- Obal předmětu je vyroben z materiálů nezbytných pro zajištění účinné ochrany během přepravy. Tyto materiály jsou plně recyklovatelné a snižují tak dopad na životní prostředí. Obal vyhodte do koše na recyklovatelné materiály.

Číslo našeho zákaznického servisu: Tel. [Telefon: +49 931 90 80 3000](tel:+4993190803000)

E-mail: info@arebos.de

Adresa kanceláře: Canbolat Vertriebs GmbH • Gneisenaustraße 10-11 • 97074 Würzburg

Otisk

Název produktu: Rajčatový skleník

Číslo modelu: AR-HE-TFG1

Číslo artiklu: 4252023125949

Pokud má produkt úpravu, která nebyla námi schválena, toto prohlášení ztratí svou platnost.

Rande/Podpis výrobce/umístění:

Würzburg 04 Oktober 2024



Identifikace podepisujícího:

Korhan Canbolat, vedoucí společnosti

Zástupce technické dokumentace:

Korhan Canbolat

Adresa kanceláře:

Canbolat Vertriebs GmbH

Gneisenaustraße 10-11

D-97074 Würzburg

Zpáteční adresu naleznete v tiráži: <https://www.arebos.de/impressum/>

Daňové identifikační číslo: DE 263752326 Obchodní rejstříkový soud je Würzburg, HRB 10082WEE
Reg.-Nr. DE 61617071