

Original Bedienungsanleitung – AREBOS Tomatengewächshaus

AREBOS

Tomatengewächshaus

AR-HE-TFG1



Bitte befolgen Sie alle Sicherheitsmaßnahmen in diesem Benutzerhandbuch, um eine sichere Nutzung zu gewährleisten.

Vielen Dank für Ihr Vertrauen in AREBOS.

Inhaltsverzeichnis

| | |
|---|----------|
| 1 Sicherheitshinweise | 3 |
| 1.1 Erklärung der Symbole | 3 |
| 1.2 Bestimmungsgemäße Verwendung | 3 |
| 1.3 Allgemeine Sicherheitshinweise..... | 3 |
| 2 Lieferumfang und technische Daten | 4 |
| 2.1 Lieferumfang | 4 |
| 2.2 Technische Daten | 5 |
| 3 Montage | 5 |
| 4 Wartung und Pflege | 5 |
| 4.1 Reinigung..... | 5 |
| 5 Umweltfreundliche Entsorgung..... | 6 |
| 5.1 Entsorgung und Verpackung | 6 |
| Impressum | 6 |

Vielen Dank, dass Sie sich für unser Produkt entschieden haben. Bitte lesen Sie die Bedienungsanleitung sorgfältig durch, bevor Sie das Produkt zum ersten Mal verwenden. Wenn Sie das Produkt an einen Dritten weitergeben, muss diese Anleitung mit diesem übergeben werden. Bewahren Sie die Bedienungsanleitung zum späteren Nachschlagen auf. Die Zeichnungen in diesem Handbuch stimmen möglicherweise nicht mit den physischen Objekten überein.

1 Sicherheitshinweise

1.1 Erklärung der Symbole



Warnung! Lesen Sie die Sicherheitshinweise sorgfältig durch. Die Nichtbeachtung der Sicherheitsvorkehrungen kann zu schweren Verletzungen oder Schäden führen. Bewahren Sie die Bedienungsanleitung an einem sicheren Ort auf.



Hinweis: Tragen Sie aus Sicherheitsgründen Arbeitshandschuhe bei der Montage!



Seien Sie vorsichtig bei der Verwendung dieses Produkts.

1.2 Bestimmungsgemäße Verwendung

- Bei diesem Produkt handelt es sich um ein Gewächshaus für den privaten Außenbereich, beispielsweise in Gärten und Innenhöfen. Jede andere Verwendung oder Veränderung des Produkts gilt als nicht bestimmungsgemäß und bringt erhebliche Unfallgefahren. Für aus bestimmungswidriger Verwendung entstandene Schäden übernimmt der Hersteller keine Haftung. Nicht für den gewerblichen Einsatz bestimmt.













1.3 Allgemeine Sicherheitshinweise

- Bitte bewahren Sie alle Sicherheitsrichtlinien und Anweisungen für zukünftige Referenzen auf. Stellen Sie sicher, dass alle Dokumente an die Person weitergegeben werden, an die Sie das Produkt übergeben.
- Warnung! Risiko von Verletzungen oder Erstickungsgefahr bei Kleinkindern
- Halten Sie Verpackungsmaterialien außerhalb der Reichweite von Kindern, da Erstickungsgefahr besteht. Stellen Sie sicher, dass sowohl die Verpackung als auch das Produkt sicher von Kindern ferngehalten werden.
- Vorsicht! Dieses Produkt ist kein Klettergerüst oder Spielzeug
- Lassen Sie keine Kinder oder andere Personen auf das Produkt klettern oder damit spielen, da es kippen und zu Verletzungen führen könnte.
- Setzen oder stellen Sie sich nicht auf das Produkt.
- Verwenden Sie das Produkt nur bestimmungsgemäß, um Unfälle oder Schäden zu

- vermeiden.
- Tragen Sie bei der Montage Handschuhe und eine Schutzbrille, um sich vor scharfen Kanten zu schützen.
 - Für einen sicheren Umgang wird empfohlen, dass zwei Personen bei der Montage und beim Bewegen des Produkts helfen.
 - Sorgen Sie dafür, dass der Montagebereich frei von Kindern und Haustieren ist, um Unfälle zu vermeiden.
 - Überprüfen Sie alle Teile auf Schäden oder Defekte, bevor Sie mit der Montage beginnen. Verwenden Sie keine beschädigten Teile.
 - Montieren Sie das Produkt auf einer flachen, stabilen Oberfläche, um eine korrekte Ausrichtung und Balance zu gewährleisten.
 - Die Unversehrtheit aller Verbindungsstellen sowie den Halt der Erdspeie sollten regelmäßig überprüft werden.
 - Schützen Sie das Produkt vor starkem Wind und Sturm. Stellen Sie das Produkt an einem windgeschützten Platz auf.
 - Halten Sie bei der Aufstellung und Verwendung dieses Produkts zusätzlich zu diesen Sicherheitshinweisen sämtliche kommunale Bau- und sonstige Vorschriften ein. Erkundigen Sie sich bei Ihrer Behörde über aktuelle geltende Vorschriften.

2 Lieferumfang und technische Daten

2.1 Lieferumfang

| Teilenummer | Bild | Menge |
|-------------|---|-------|
| 1 |  | 3 |
| 2 |  | 1 |
| 3 |  | 4 |
| 4 |  | 2 |
| 5 |  | 4 |
| 6 |  | 4 |
| 7 |  | 2 |
| 8 |  | 2 |
| 9 |  | 4 |
| 10 |  | 7 |
| 11 |  | 1 |
| D |  | 8 |

2.2 Technische Daten

| | |
|------------------------|--|
| EAN | 4252023125949 |
| Modell | AR-HE-TFG1 |
| Gesamtabmessung | 150*100*50cm |
| Maße Öffnung | 142*82cm |
| Material Rahmen | Metall |
| Material | Polyethylenfolie (130g/m ² PE-Gewebe) |
| Gewicht | 2,3kg |

3 Montage

- Befolgen Sie für die Montage die in den Abbildungen 1-4 gezeigten Schritte.
- Demontieren Sie das Produkt in umgekehrter Reihenfolge.

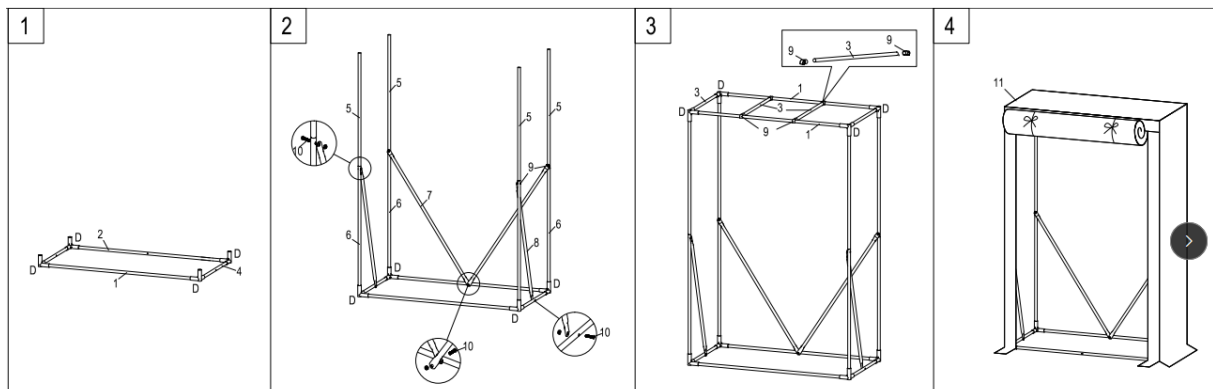

4 Wartung und Pflege

4.1 Reinigung

- Lassen Sie alle Teile gründlich trocknen, bevor Sie das Produkt lagern. Dadurch werden Schimmel, Gerüche oder Verfärbungen vermieden.
- Reinigen Sie das Produkt mit einem feuchten, fusselfreien Tuch.
- Pflegen Sie den Reissverschluss mit einem Silikonspray.

5 Umweltfreundliche Entsorgung

Warnung: Erstickungsgefahr! Verpackungsmaterial ist gefährlich für Kinder. Lassen Sie Kinder niemals mit Verpackungsmaterial spielen.

5.1 Entsorgung und Verpackung

- Die Verpackung des Artikels besteht aus Materialien, die notwendig sind, um einen wirksamen Schutz während des Transports zu gewährleisten. Diese Materialien sind vollständig recycelbar und reduzieren somit die Umweltbelastung. Entsorgen Sie die Verpackung in einer Tonne für wiederverwertbare Materialien.

Unsere Kundendienstnummer: Tel. [Tel.: +49 931 90 80 3000](tel:+4993190803000)

E-Mail: info@arebos.de

Büroadresse: Canbolat Vertriebs GmbH • Gneisenaustraße 10-11 • 97074 Würzburg

Impressum

Name des Produkts: Tomatengewächshaus

Modellnummer: AR-HE-TFG1

Artikelnummer: 4252023125949

Wenn das Produkt eine Änderung aufweist, die von uns nicht zugelassen wurde, verliert diese Erklärung ihre Gültigkeit.

Datum/Herstellerunterschrift/Standort:

Würzburg, 02 Oktober 2024



Identifizierung des Unterzeichners:

Korhan Canbolat, Leiter des Unternehmens

Bevollmächtigter für die technische Dokumentation:

Korhan Canbolat

Büroadresse:

Canbolat Vertriebs GmbH

Gneisenaustraße 10-11

D-97074 Würzburg

Die Rücksendeadresse finden Sie im Impressum: <https://www.arebos.de/impressum/>

Umsatzsteuer-Identifikationsnummer: DE 263752326 Handelsregistergericht ist Würzburg, HRB 10082WEEE Reg.-Nr. DE 61617071