

# FableKids

love inspired.



**Autostol**

NORA

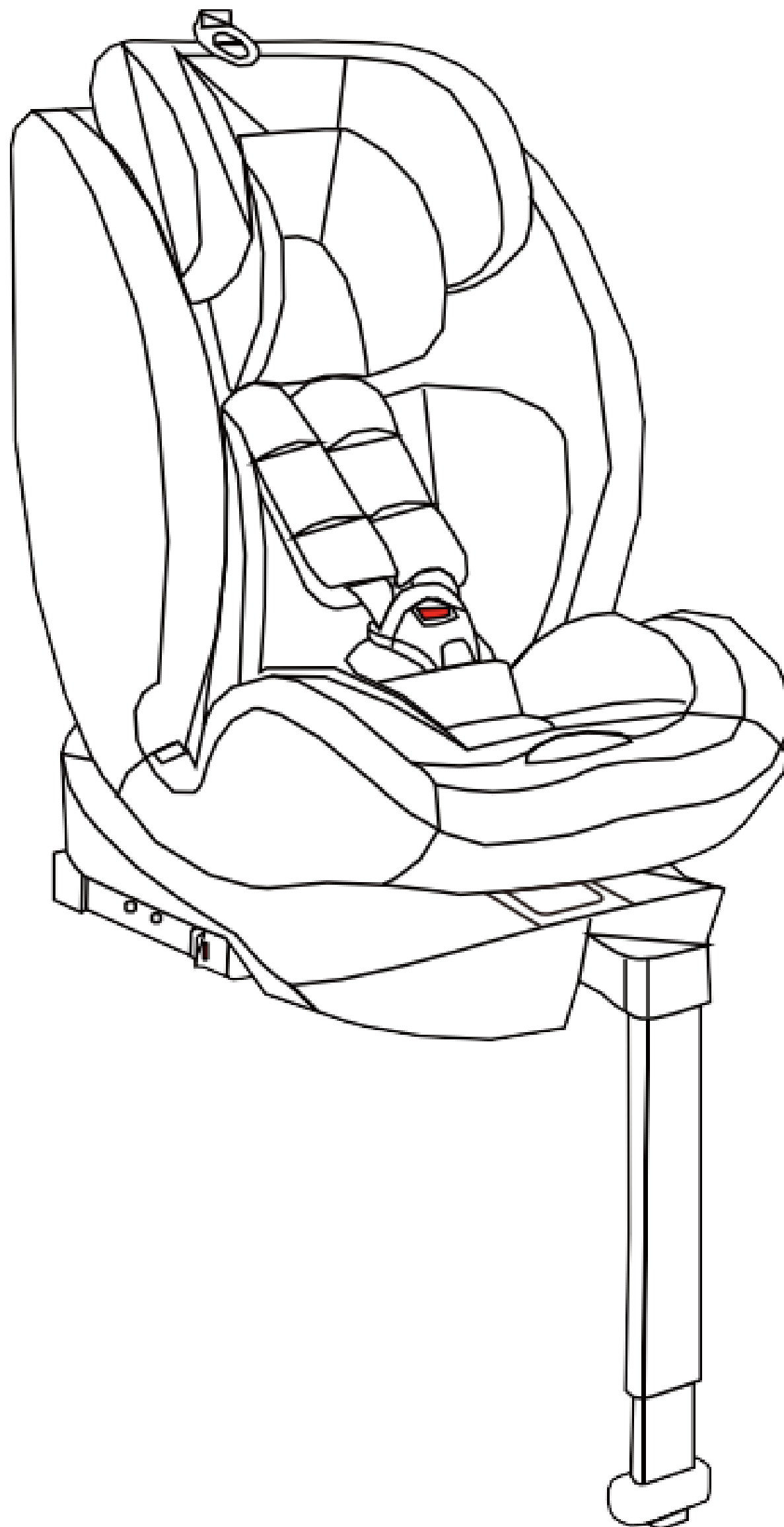

ECE R129/04  
V.122024

**Tak, fordi du valgte Fable Kids.**

Læs venligst instruktionerne omhyggeligt før brug og gem dem til fremtidig reference.



## Indholdsfortegnel se

1. <u>Produkt</u>	-----	1
2. <u>Vigtige sikkerhedsoplysninger</u>	-----	4
3. <u>Sådan bruger du produktet</u>	-----	6
4. <u>Installation</u>	-----	15
5. <u>Pleje instruktion</u>	-----	24
7. <u>Miljøvenlig bortskaffelse</u>	-----	25





# FableKids

love inspired.

Kære forældre,  
Tak, fordi du valgte vores produkt. Læs venligst brugervejledningen omhyggeligt, før du bruger produktet første gang . Hvis du giver produktet til en tredjepart, skal denne instruktion videregives med dem. Gem brugsanvisningen til fremtidig reference. Tegningerne i denne vejledning matcher muligvis ikke de fysiske genstande . Se venligst de fysiske genstande.

## 1. Produkt

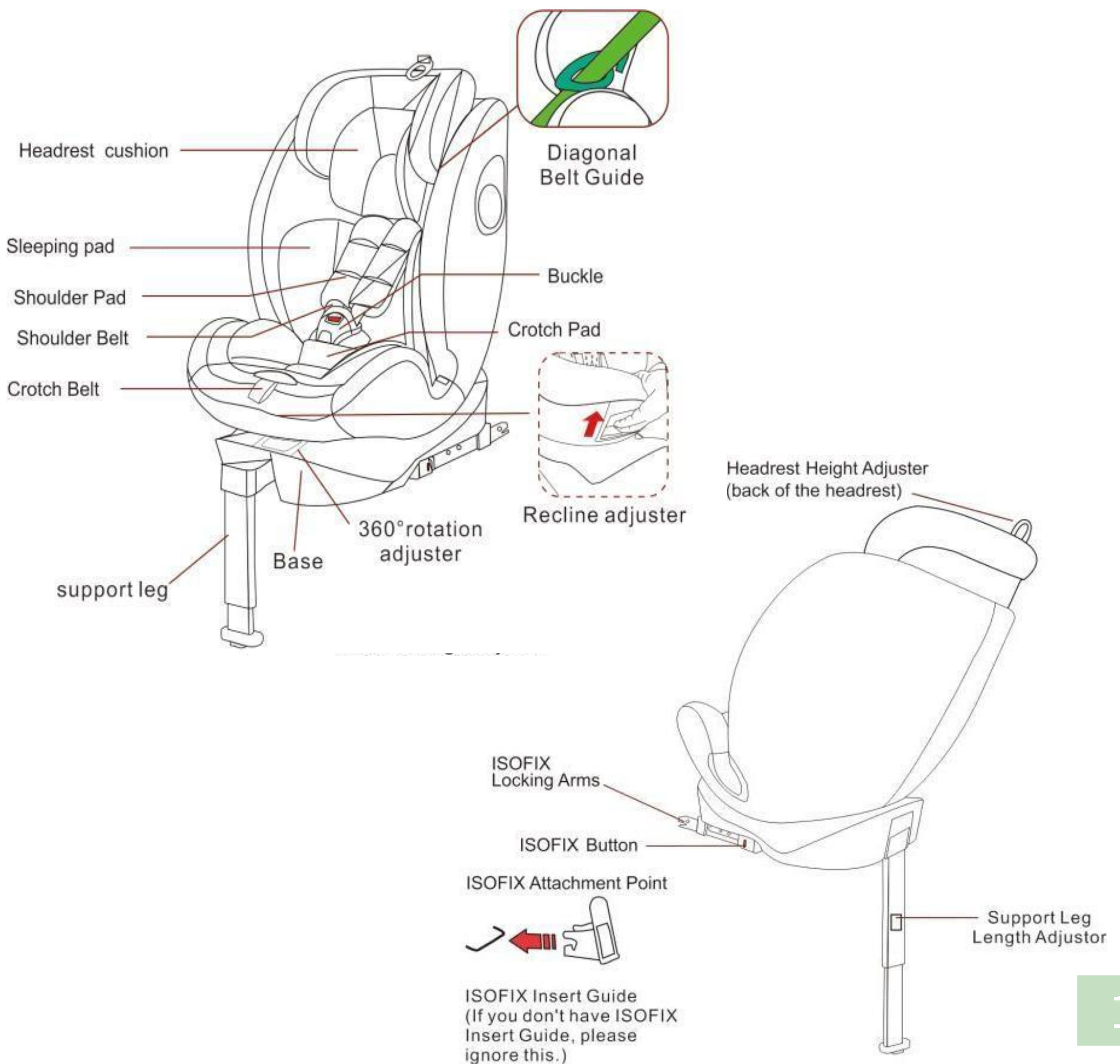

# 1. Produkt oversigt

## 1.2 Egnede størrelsesområder

Størrelsesområdet for den udvidede autostol: 40-150 cm. Følg venligst instruktionerne i denne vejledning nøje, da manglende overholdelse af instruktionerne kan påvirke dit barns sikkerhed.

Du kan bruge din barnestol på følgende måder:

Størrelse areal	Installation		Kategori	Klasse	E-tilstand til barnefastholdelse
40-105 cm ≤ 18 KG	Bagudvendt	ISOFIX med støtteben	i-Size	Integral	Bælte
76-105cm ≤ 18 KG	Fremadvendt	ISOFIX med støtteben	i-størrelse	Integral	Bælte
100-150cm	Fremadvendt	Trepunkts sikkerhedsskærm til voksne	i-Size Sitzerhöhung	Ikke-integreret	Trepunktssele til voksne

- **"i-Size":**

I området 40 cm til 105 cm er barnesædet fastgjort med ISOFIX-beslagene og støttebenet. I dette område holdes barnet i barnesædet af sikkerhedsselen. Passagerernes maksimale masse er 18 kg.

- **"i-size selepude" :**

I området 100 cm til 150 cm er barnesædet installeret med en trepunkts bilsele. I dette område holdes barnet i barnesædet af en trepunktssele.

Denne type fastholdelsesordning kan bruges på betingelse af, at den har bestået EU-regulativ R16 eller anden tilsvarende certificering, som kan bevise, at motorkøretøjet er udstyret med en trepunkts statisk selejustering, der opfylder kravene.

## 1. Produkt

Barnesædet kan installeres på de steder i bilen, der er angivet af producenten i køretøjets manual. Det er nødvendigt at læse køretøjsproducentens instruktionsbog.

Dette produkt er godkendt i overensstemmelse med UN ECE R129/04-standarden.

### **BEMÆRK TIL BØRNESTØRRELSER FRA 40,-**

**105 cm:** Dette er en i-Size Enhanced børnefastholdelsessystem. Den er godkendt i henhold til FN-regulativ nr. 129 til brug i i-Size-kompatible bilsæder, som er specificeret af køretøjsfabrikanter i køretøjets instruktionsbog. **Advarsel! Brug IKKE bagudvendte udvidede autostolesystemer på sæder, hvor en aktiv frontairbag er installeret. "VIGTIGT - MÅ IKKE BRUGES I FREMADVENDT STILLING, FØR BARNET ER ÆLDRE END 15 MÅNEDER (SE**

**instruktioner)".** Hvis du er i tvivl, skal du kontakte enten producenten af den udvidede autostol eller forhandleren.

### **BEMÆRK TIL BØRNESTØRRELSER PÅ 100,-**

**150 cm:** Dette er en i-Size selepude med et udvidet autostolssystem. Den er godkendt i henhold til FN-regulativ nr. 129 til brug primært i "i-Size-sæder" som specificeret af køretøjsfabrikanterne i køretøjets instruktionsbog.

Hvis du er i tvivl, skal du kontakte enten producenten af den udvidede autostol eller forhandleren.



## 2. Vigtige sikkerhedsoplysninger



### ADVARSEL

- Dette er et "i-Size Enhanced Child Restraint System", se også køretøjsproducentens manual for de detaljerede krav til brug.
- Læs denne brugsanvisning omhyggeligt og gem den til fremtidig reference.
- Barnesædet er konstrueret, afprøvet og godkendt i overensstemmelse med kravene i ECE-regulativ nr. 129 om godkendelse af forbedrede barnefastholdelsesanordninger (ECE R129/04)
- Advarsel! Brug IKKE bagudvendte udvidede autostolesystemer på sæder, hvor en aktiv frontairbag er installeret.
- Advarsel! Det er farligt at foretage ændringer eller tilføjelser til udstyret uden den typegodkendende myndigheds godkendelse og ikke at følge monteringsvejledningen fra fabrikanten af barnefastholdelsesanordningen nøjagtigt.
- VIGTIGT - BRUG IKKE SÆDET, DER VENDER FREMAD FØR BARNET ER ÆLDRE END 15 MÅNEDER (SE INSTRUKTIONER).
- Barnestolen kan kun bruges med sit eget 5-punktsseselsystem til børn, der vejer mindre end 18 kg og er mindre end 105 cm høje.
- Barnestolen kan monteres bagudvendt og fremadvendt med Isofix-stikkene og stativet. Ved brug med et støtteben er den maksimale højde 105 cm og den maksimale vægt er 18 kg
- Denne barnestol er designet til børn med en højde på 40 cm til 150 cm. Den kan installeres bagudvendt (40-105 cm) og fremadvendt (76-150 cm). I området fra 40 cm til 105 cm er barnesædet fastgjort med ISOFIX-stikkene og støttebenet. I dette område holdes barnet i barnesædet af sikkerhedsselen. I området 100 cm til 150 cm er barnesædet installeret med en trepunkts bilsele. I dette område holdes barnet i barnesædet af en trepunktssele.
- Den korrekte installation af 3-punktsselen eller ISOFIX-forankringssystemerne er afgørende for dit barns sikkerhed.
- Efterlad aldrig dit barn uden opsyn i bilen.
- Brug ikke en barnestol, hvis bilsædet er udstyret med frontairbags. Dette kan være farligt. Dette gælder ikke for såkaldte sideairbags.
- Før du bruger vores produkt, bedes du læse brugervejledningen omhyggeligt, produktet er et sikkerhedsprodukt og kun sikkert, når det bruges i henhold til brugervejledningen.
- Produktet må kun bruges på et fremadvendt sæde udstyret med ISOFIX og støttebenet eller 3-punktsselen godkendt i henhold til ECE R16 eller tilsvarende standard.
- Produktet kan bruges på både for- og bagsædet. Vi anbefaler dog at montere den på bagsædet.
- Efter en ulykke kan sædet blive usikkert på grund af skader, der ikke umiddelbart er synlige. Den bør derfor udskiftes.

## 2. Vigtige sikkerhedsoplysninger



### ADVARSEL

- Vi anbefaler kraftigt, at du ikke bruger et brugt produkt, fordi du ikke er sikker på, hvad der skete med det.
- Bæltepuderne er vigtige for dit barns sikkerhed, så brug dem hele tiden.
- Sørg for, at al bagage og alle genstande, der kan forårsage personskade i tilfælde af en ulykke, er forsvarligt sikret.
- Det anbefales ikke at bruge autostolen i mere end 5 år fra fremstillingsdatoen. Produkternes egenskaber kan forringes, for eksempel på grund af ældning af plasten, og dette er muligvis ikke synligt.
- Barnestolens bevægelige dele må ikke smøres på nogen måde.
- Autostolen må ikke bruges uden betrækket. Brug venligst et originalt betræk, da betrækket bidrager til sædets sikkerhed.
- Sædet skal sikres med en sikkerhedssele eller ISOFIX og et støtteben, selv når det ikke er i brug. Et usikret sæde kan skade andre passagerer i bilen under et hastestop.
- Barnefastholdelsesordningens stive dele og plastdele skal være anbragt og monteret på en sådan måde, at de ikke kan komme i klemme af et bevægeligt sæde eller i en dør i køretøjet under den daglige brug af køretøjet.
- Sørg for, at sædet ikke er beskadiget af webbing mellem eller under tung bagage, tilbagelænedede sæder, eller smække bildøren osv.
- Der må ikke foretages ændringer på produktet, da dette kan påvirke en del eller sædets generelle sikkerhed.
- I varmt vejr bliver produktets plast- og metaldele varme. Du bør dække sædet, når bilen er parkeret i solen.
- For at undgå beskadigelse af dækslet må du ikke fjerne produktets logo.
- Brug sædet selv på en kort afstand, da det er her, de fleste ulykker sker.
- Tjek venligst, at sædet passer korrekt i din bil, før du køber.
- Giv dig selv en kort pause på en lang rejse. Så dit barn har lidt tid til at slappe af.
- Vær selv et godt eksempel, og spænd altid sikkerhedsselen.
- Fortæl dit barn, at det aldrig må lege med bæltespændet.
- BEMÆRK: Din barnestol kan fastgøres sikkert til næsten bilernes sæder. På nogle sæder er stropperne dog fastgjort, så korrekt installation ikke er mulig, i så fald prøv et andet sæde.

## 3. Hvordan bruger man produktet?

### 3.1 Brug i køretøjet

Du kan bruge din barnestol på følgende måder:

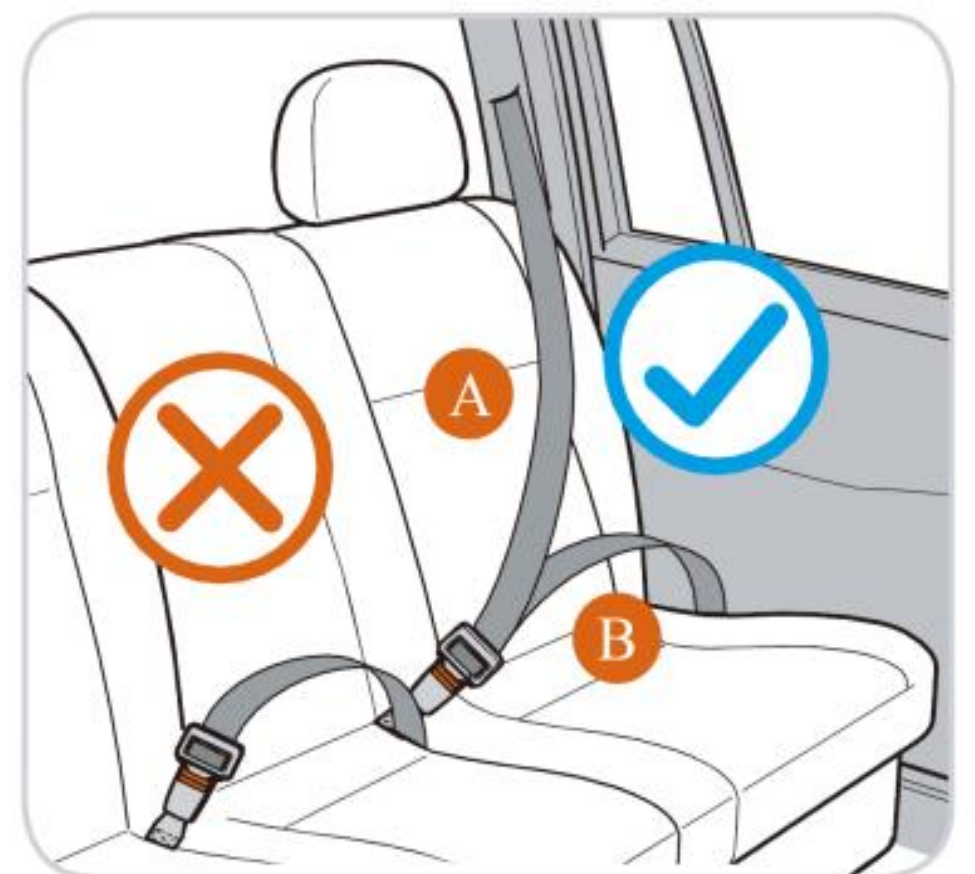
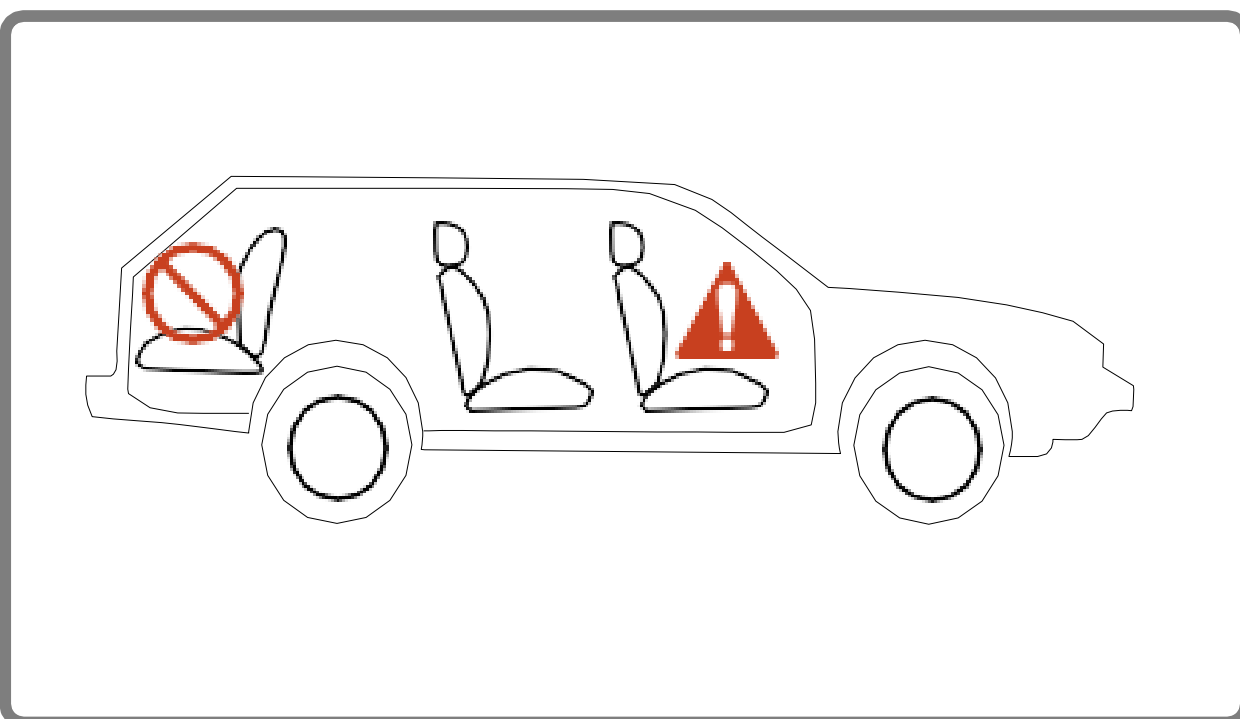
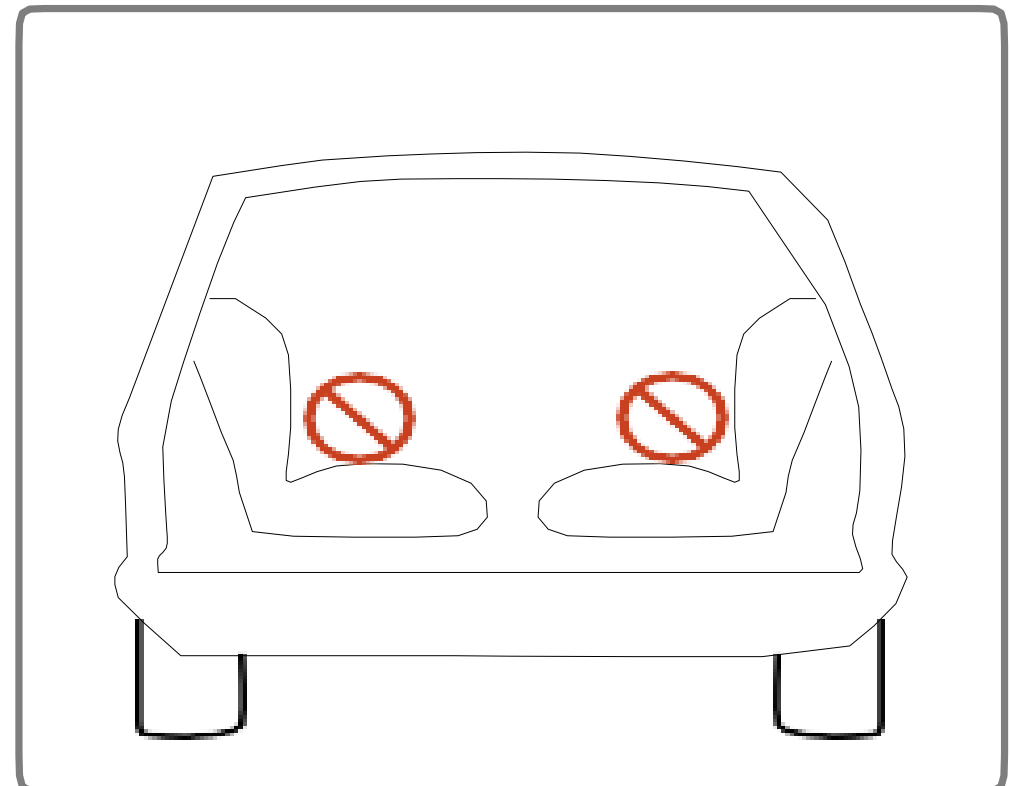
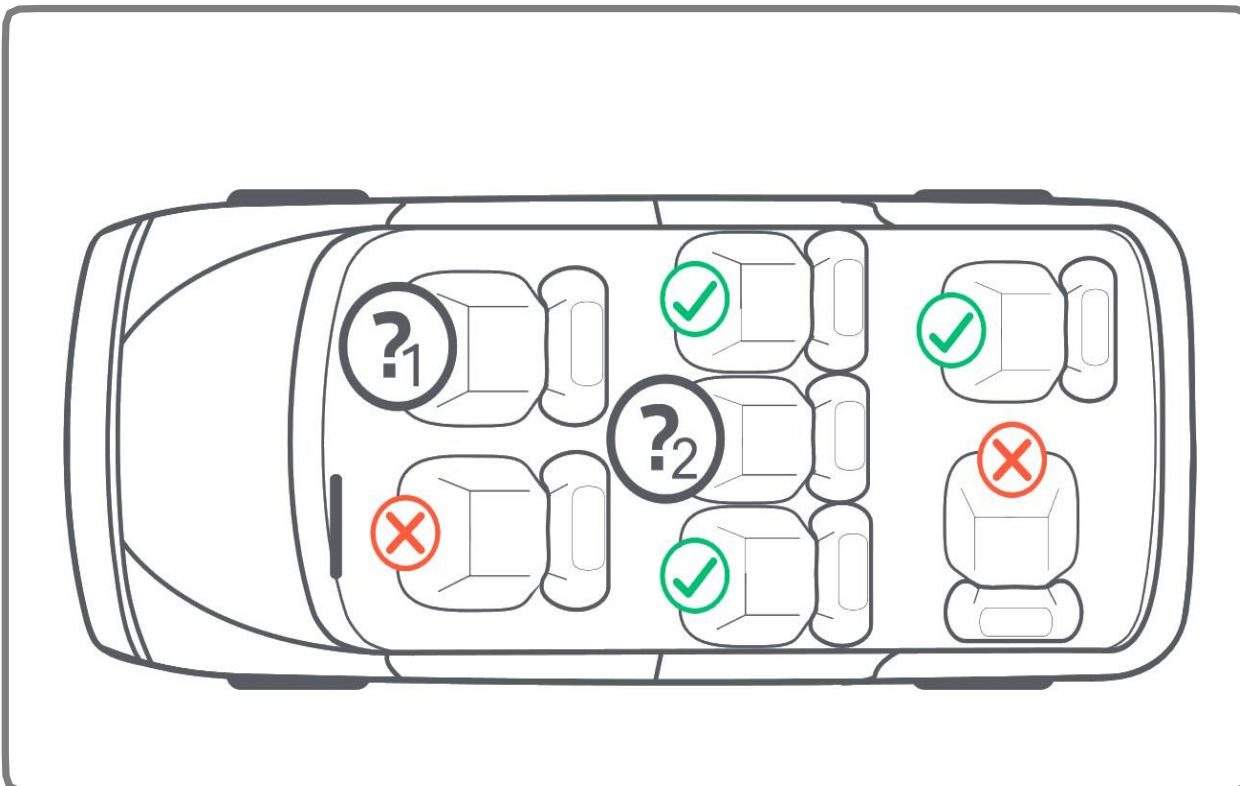

**MÅ IKKE bruges med 2-punktssele.  
Monter venligst med 3-punktsselen.**

Se venligst de regler, der gælder for dit land. Sikkerhedsselen skal være godkendt i henhold til ECE R 16 eller en tilsvarende standard. Må ikke bruges med 2-punktssele.

Kan bruges, når bilsædet er udstyret med en 3-punktssele .



## 3. Hvordan bruger man produktet?

### 3.1 Brug i køretøjet

▪ I kørselsvejledninger	Ja
▪ I modsætning til kørselsretningen	Ja
▪ Med 2-punktssele	Nej
Brug af en 2-punktssele øger risikoen for skader betydning for dit barn i tilfælde af en ulykke.	
▪ Med 3-punktssele	Ja
<p align="center"><b>Sikkerhedsselen skal være certificeret i henhold til ECE R16 eller en (se testmærke på bæltet med et "E" eller "e" i en cirkel).</b></p>	
▪ med ISOFIX-konnektorer og Støttebenssystemer	Ja (1)
<p><b>(1) Hvis der er en frontairbag: Skub Passagersæde langt tilbage og følg instruktionerne i køretøjets instruktionsbog.</b></p>	
▪ På passagersædet	Ja (2)
<p><b>(2) Hvis barnesædet er placeret på køretøjets forsæde indbygget Frontairbaggen skal være deaktiveret.</b></p>	
▪ På det yderste bagsæde	Ja
▪ På det midterste bagsæde	Ja (3)
<p><b>(3) En barnestol kan kun monteres på det midterste sæde, hvis Hvis sædet er er udstyret med en trepunkts bilsele og ISOFIX-stik.</b></p>	

(Se venligst de regler, der gælder for dit land).

### 3. Hvordan bruger man produktet?

#### 3.2 Brug af ISOFIX og støtteben

- Hvis dit køretøj ikke er udstyret med ISOFIX-styrefatningen, skal du indsætte styrefatningen (02) i ISOFIX-ankeret (01). (Fig. 1)

#### TIPS:

- **ISOFIX-ankre er placeret mellem ryglænet og sædehynden.**

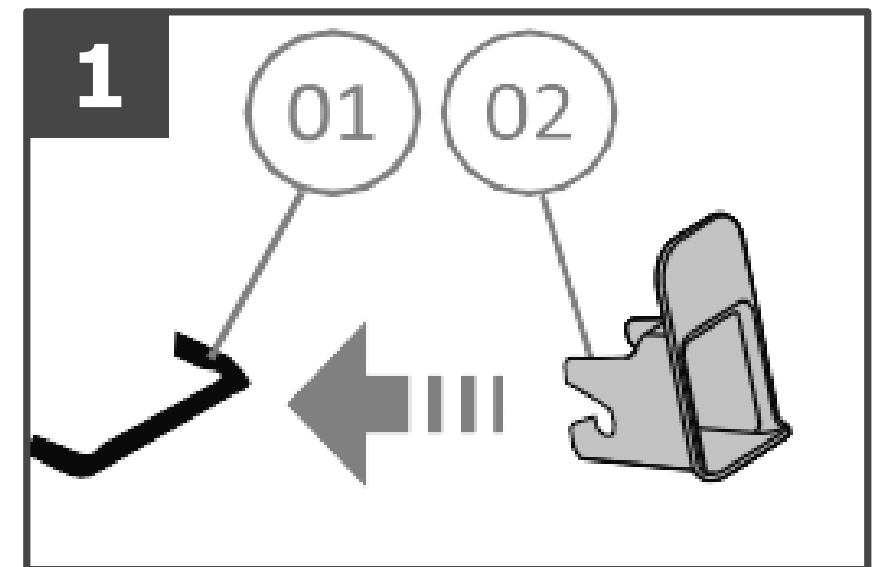
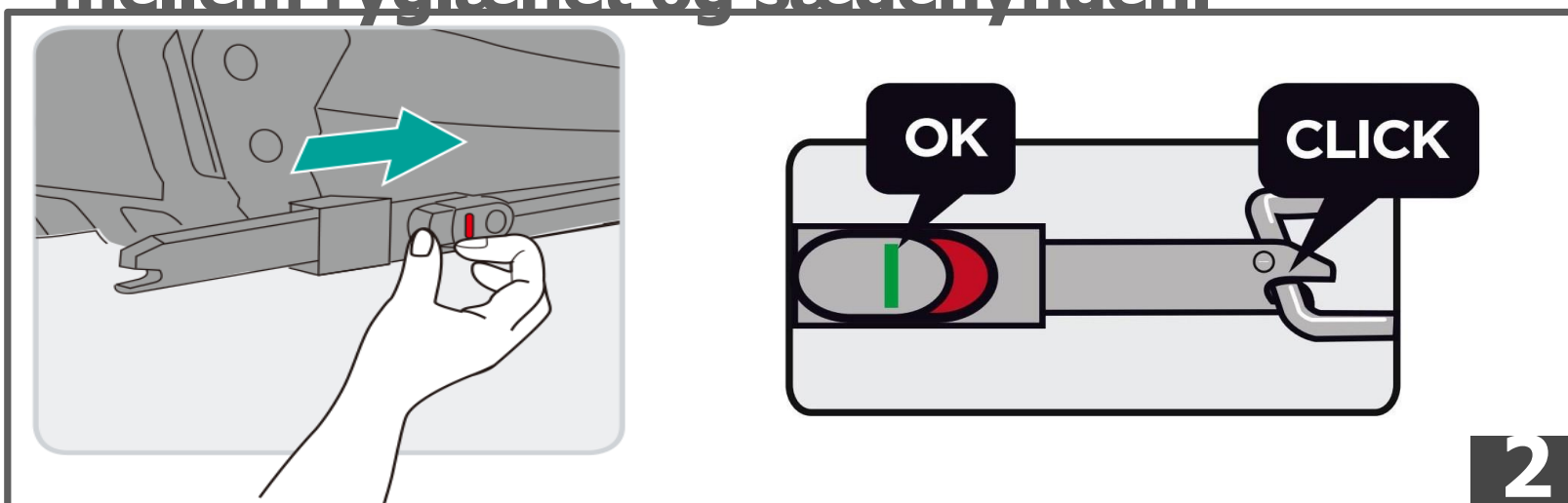

Hold godt fast i barnestolen med begge hænder, og sæt de to ISOFIX-arme fast i køretøjets ISOFIX-forankringspunkter, indtil de klikker på plads på hver side. Den røde knap skifter til grøn på begge sider. (Fig.2)

- **For at frigøre ISOFIX-forankringen skal du trykke på knappen Oplås knapperne på ISOFIX-systemet bagpå (displayet skifter fra grønt til rødt)**
- **Installation og brug til støtteben**
- Træk støttebenet ud som vist i fig.3.
- Juster derefter længden af støttebenet (fig.4).
- En. Tryk på justeringsknappen på støttebenet, hold støttebenet med den anden hånd, og juster derefter længden på støttebenet.
- b. Når støttebenet er i fuld kontakt med køretøjets gulv, så justeringsknappen kan slippes.
- c. Træk i støttebenet for at sikre, at det er låst. **BEMÆRK VENLIGST: Når installationen af støttebenet er fuldført, bliver displayvinduet grønt.**

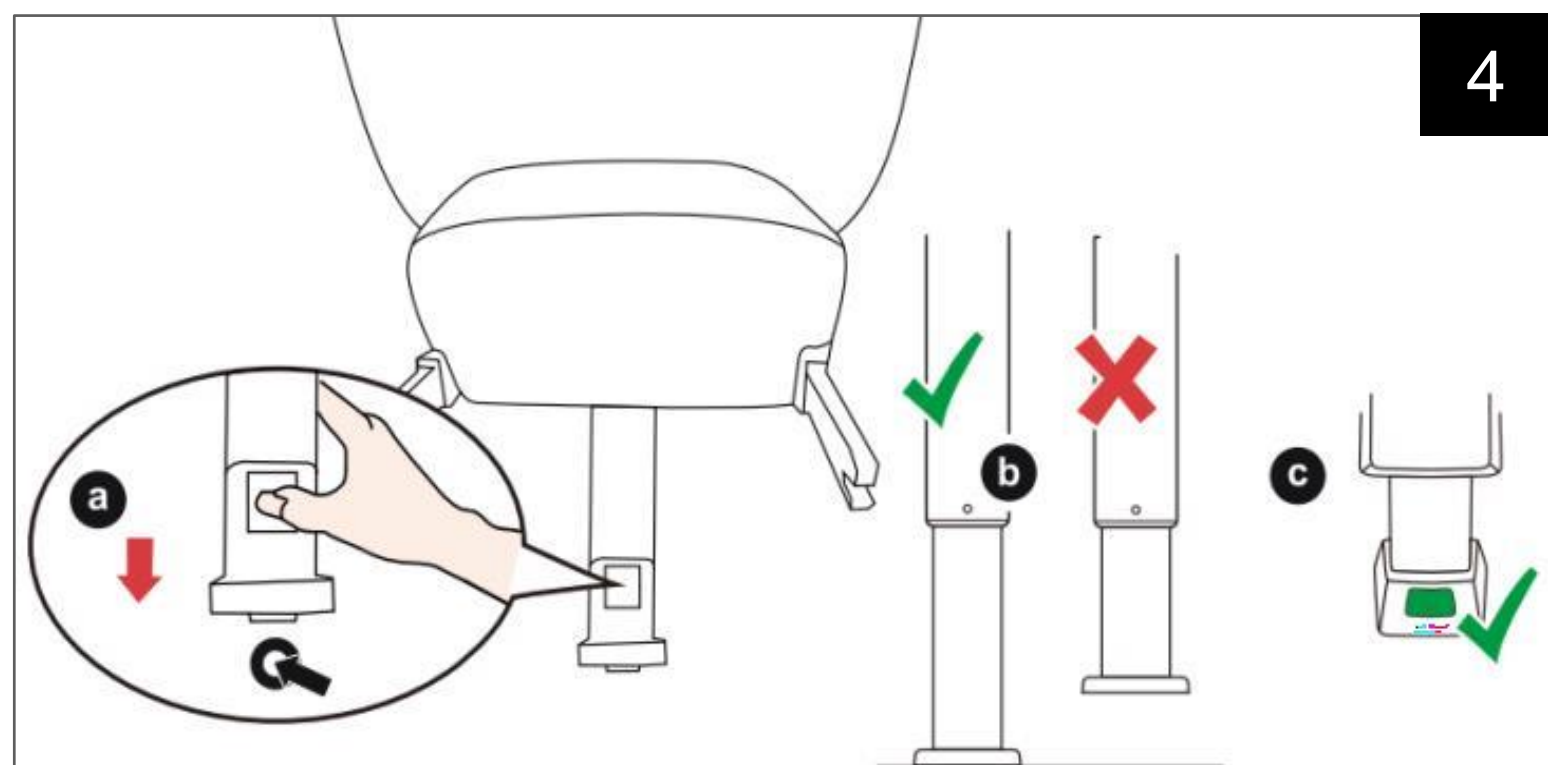
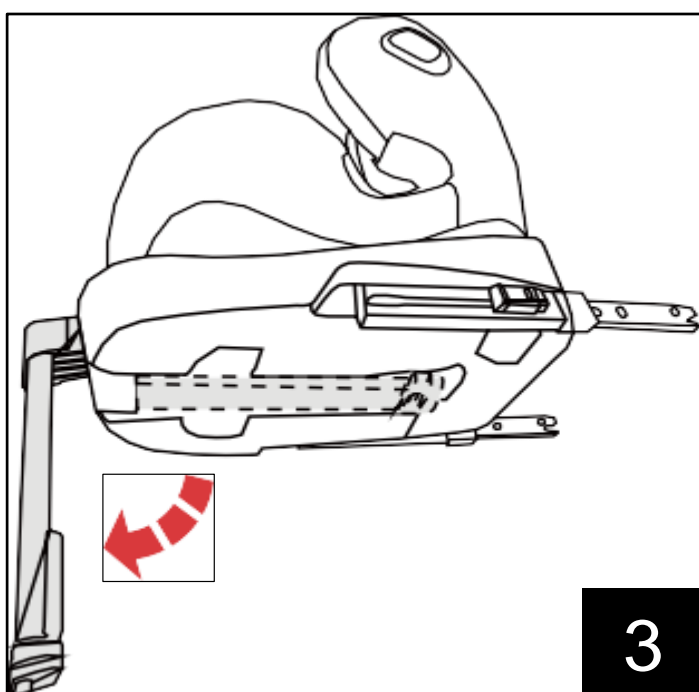



## 3. Hvordan bruger man produktet?

### 3.3 Sådan bruger du remmen

#### 3.3.1 Sådan bruger du bæltespændet

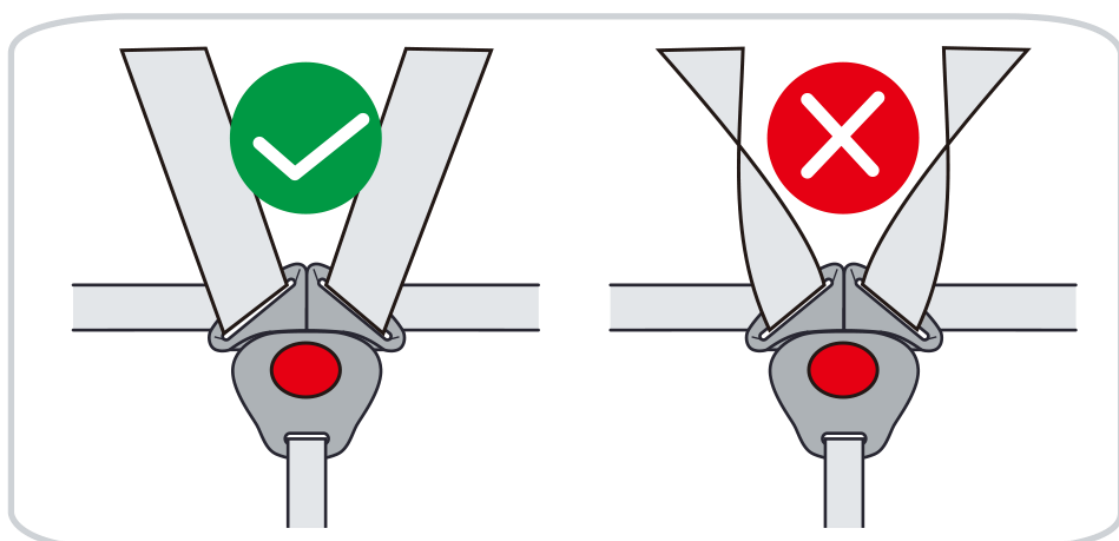
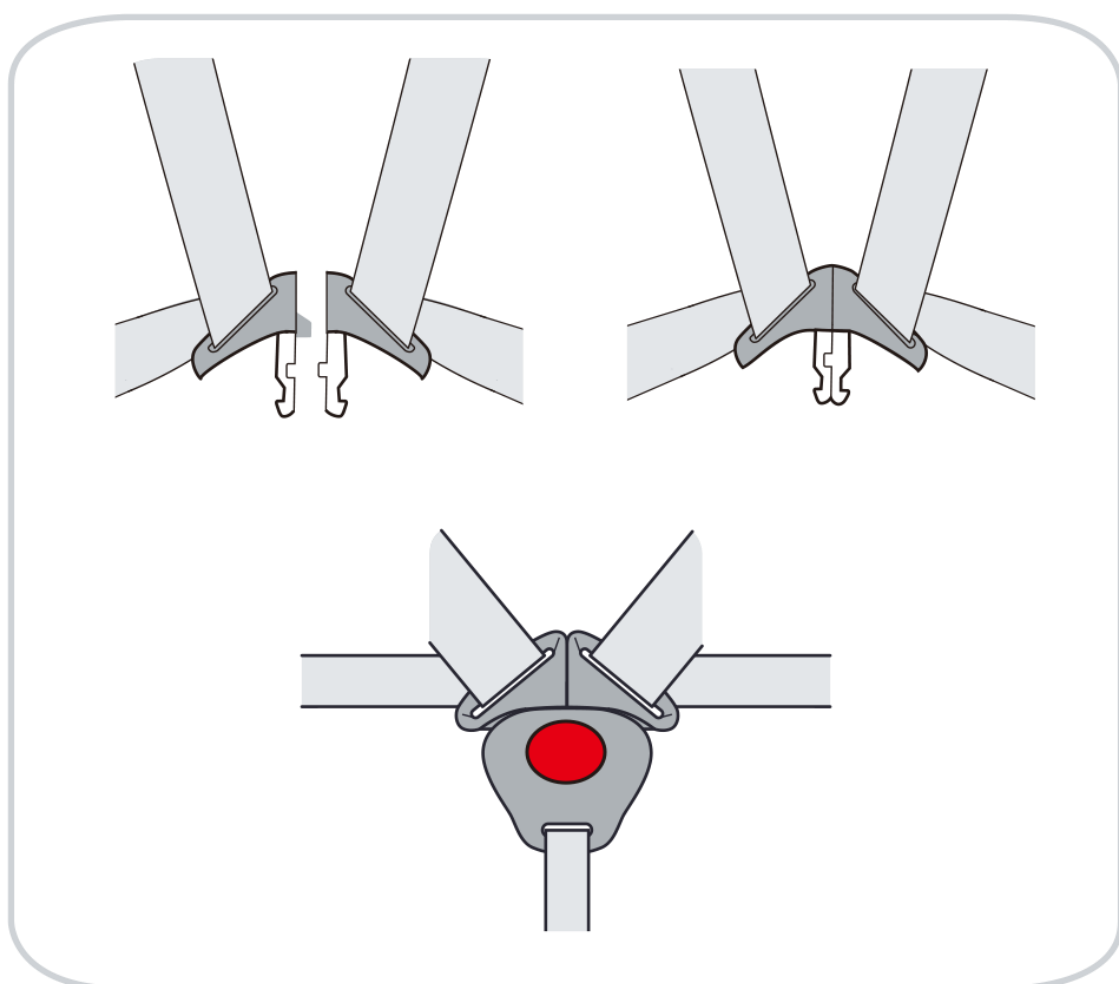

- 1) Bring de to spændelåse sammen.
- 2) Sørg for, at den rigtige side vender opad.
- 3) Klik dem på plads, før du sætter dem i bæltespændet, dette skulle give en CLICK-lyd.
- 4) Træk i skulderstropperne for at fjerne al nedsænkning fra skødområdet, og sørg for, at remmen er flad, og at remspændet er låst.
- 5) Åbn bæltespændet ved at trykke på den røde knap.

#### 3.3.2 Pleje af bæltespændet

Det er afgørende for dit barns sikkerhed, at bæltespændet fungerer korrekt. Fejl i bæltespændet er normalt forårsaget af ophobning af snavs eller fremmedlegemer.

##### Følgende funktionsfejl opstår:

- Spændelukningerne skubbes kun langsomt ud, når den røde udløserknappen trykkes ned.
- Spændelåsene låser ikke længere (dvs. de genaktiveres), skubbes ud, når du forsøger at skubbe dem ind).
- Spændelukningerne klikker på plads uden et hørbart klik
- Spændelukningerne er svære at indsætte (du vil mærke en Modstand).
- Spændet åbnes kun, når der påføres ekstrem kraft.
- Vask bæltespændet ud, så det kan gendannes korrekt. Fungerede.



## 3. Hvordan bruger man produktet?

### 3.3 Sådan bruges remmen

#### 3.3.3 Afmontering af 5-punktsselen

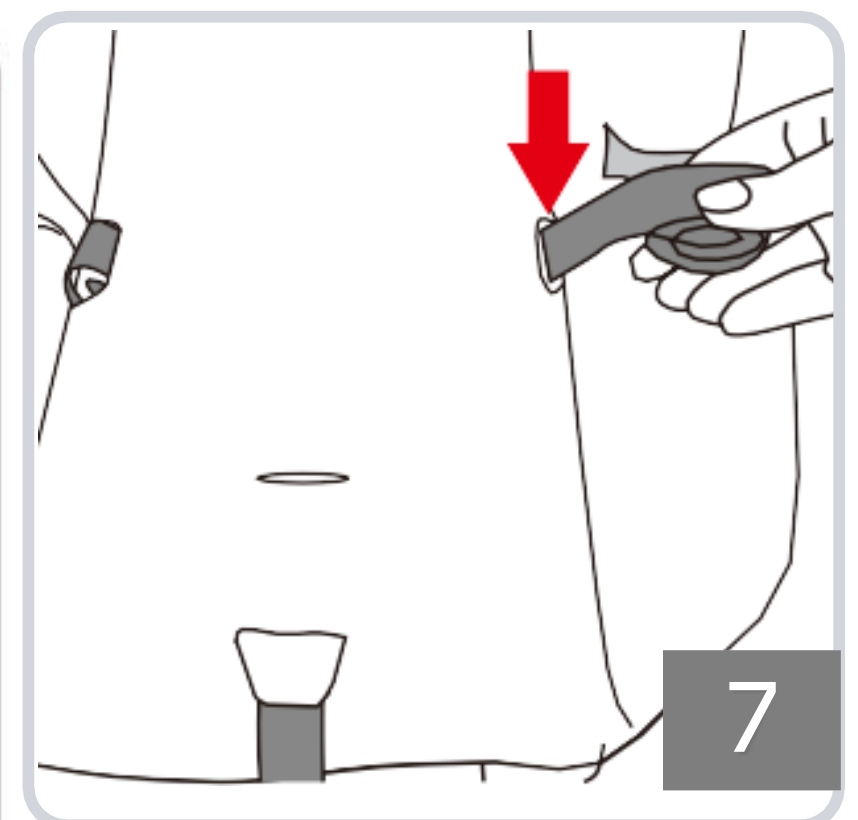
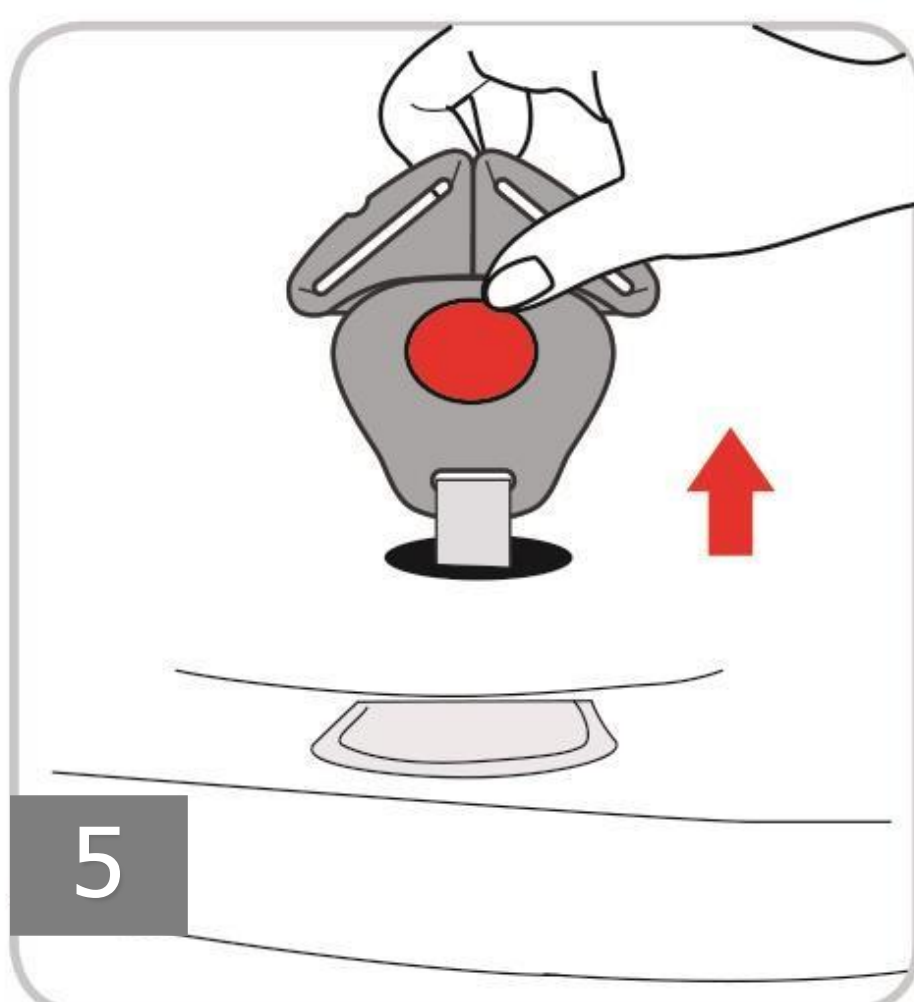
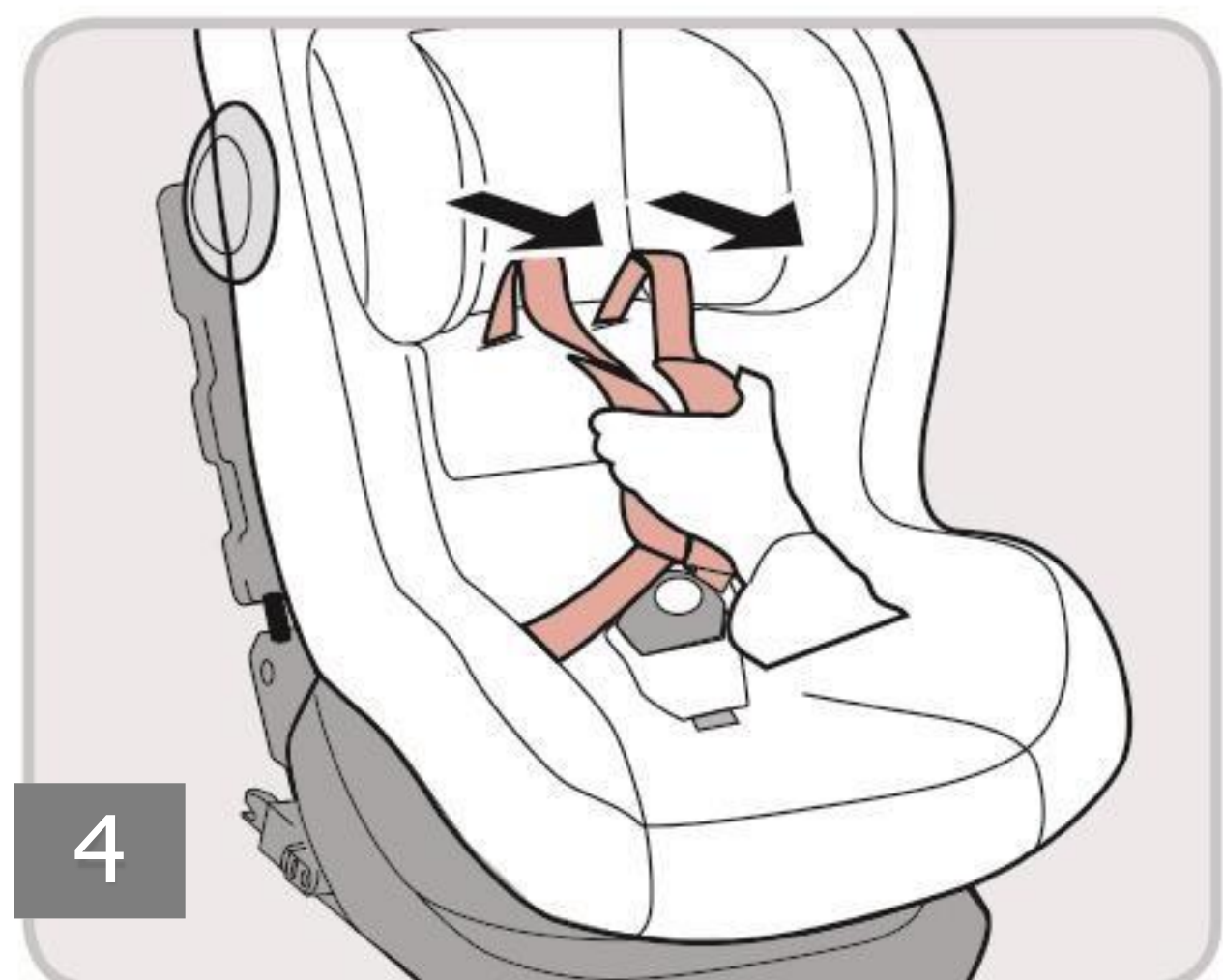
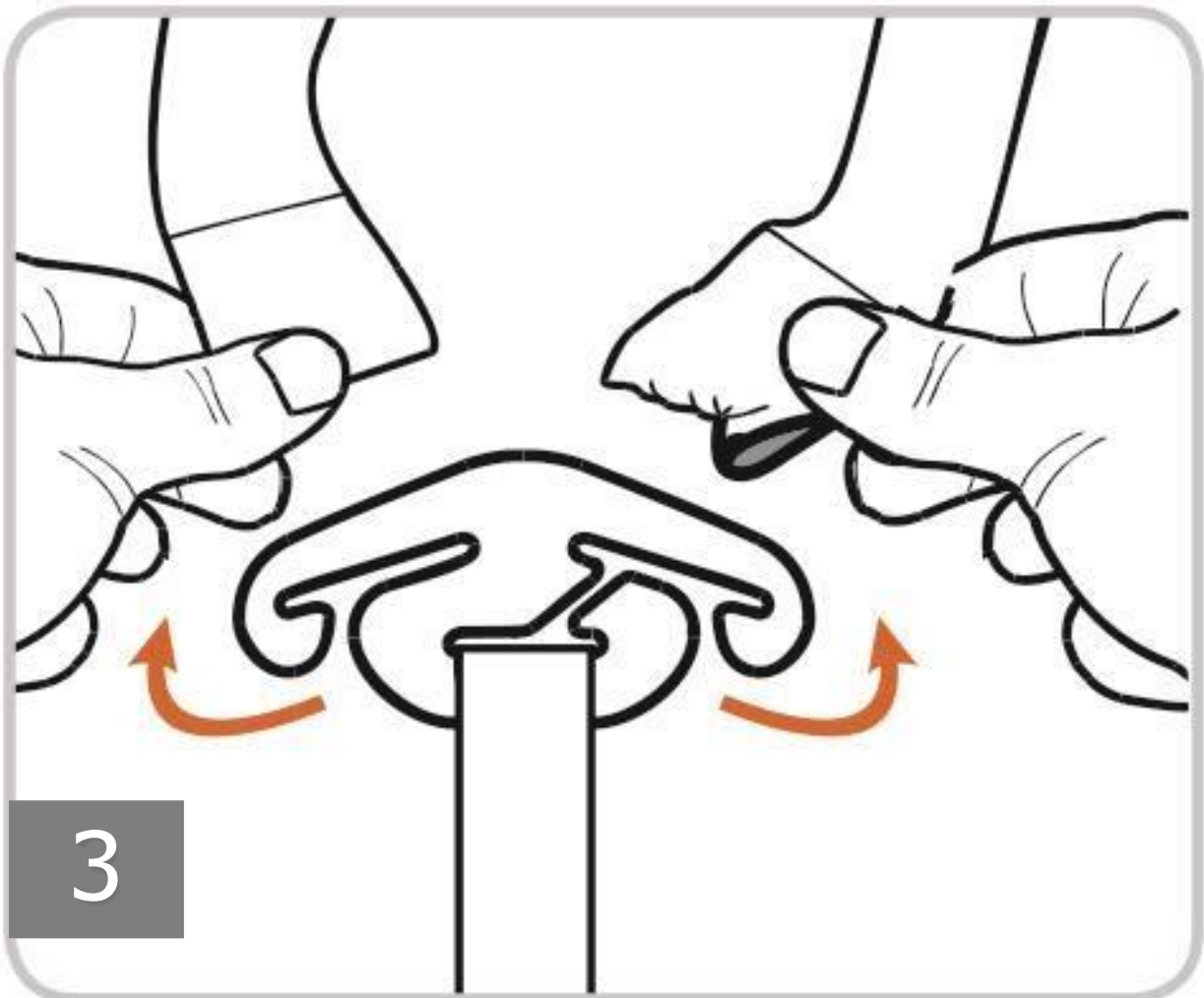
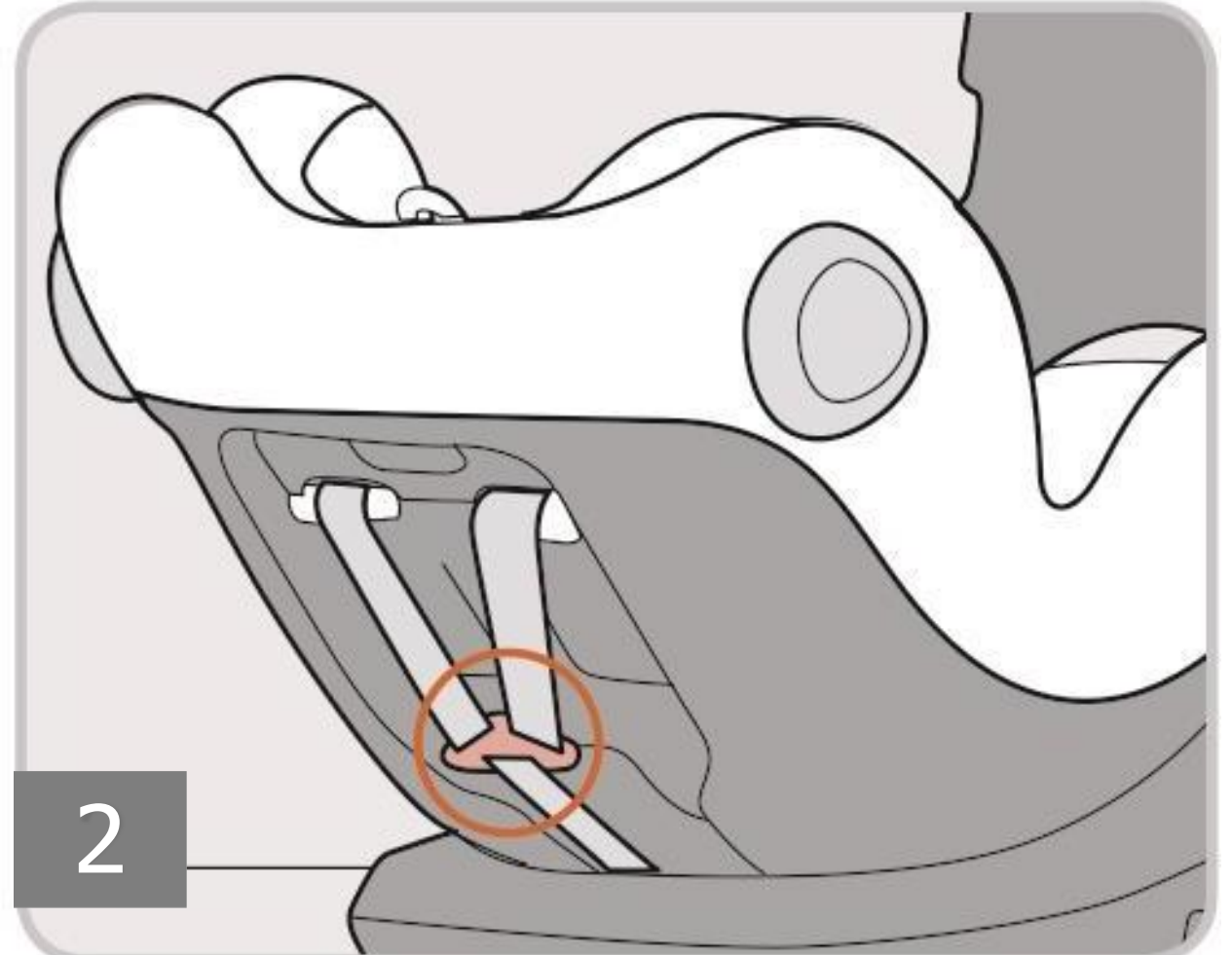
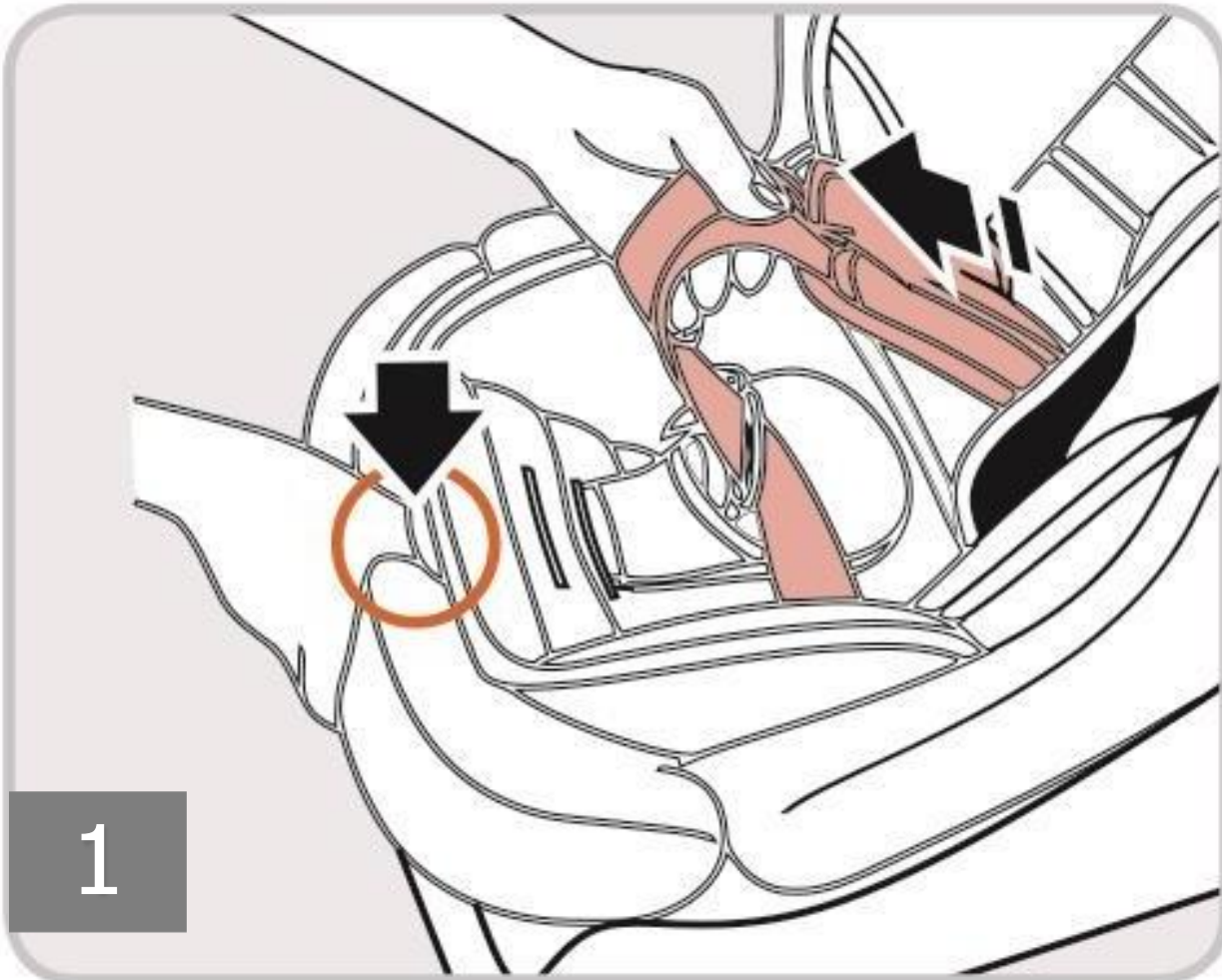



## 3. Hvordan bruger man produktet?

### 3.3 Sådan bruger du remmen

#### 3.3.3 Afmontering af 5-punktsselen

- 1) Løsn barnestolens 5-punktssæle så meget som muligt ved at trykke på knappen på skridtstroppen.
- 2) Drej babyautostolen bagud, åbn lynlåsen på sædebetrækket.
- 3) Løsn skulderremmen for at få adgang til metalforbindelserne og forbindelserne på bagsiden af autostolen, fjern remmen fra fastgørelseselementet, og fjern derefter skulderremmen fra en metalforbindelse.
- 4) Træk derefter skulderstropperne ud fra forsiden af autostolen gennem åbningerne.
- 5) Træk både skulderpuderne og stropperne gennem slidser (foran på barnestolen) foran.
- 6) Fjern skulderpuderne fra skulderstropperne, og læg dem i opbevaringsposen.
- 7) Rul skulderstropperne separat op på begge sider, og placer dem ud af stofåbningen og ind i stofbetrækket.
- 8) Tag fat i metalpladen nedefra, og drej den til lodret position. Skub metalpladen op, og skub den gennem åbningen.
- 9) Fjern remspændet med skridtpuden, og opbevar det i opbevaringsposen

#### 3.3.4 Rengøring af bæltespændet

- Åbn bæltespændet (tryk på den røde knap).
- Tag fat i metalpladen nedefra, og drej den til lodret position.
- Skub metalpladen gennem åbningen.
- Fjern bæltespændet.
- Læg bæltespændet i blød i varmt vand med opvaskemiddel i mindst en time. Skyl det derefter af og tør det grundigt.

## 3. Hvordan bruger man produktet?

### 3.4 Juster vinklen på barnesædet

Barnesædet har 6 justeringsniveauer.

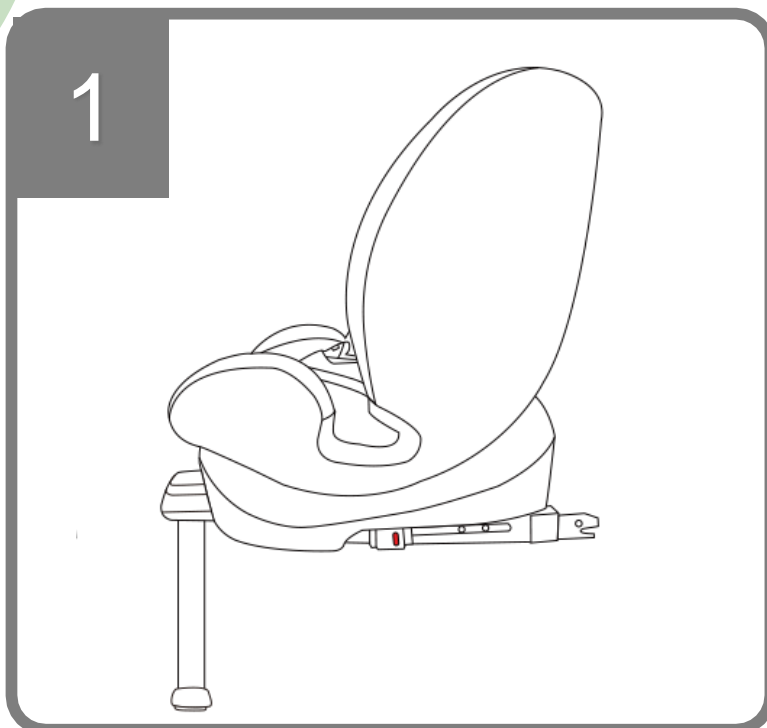

**Position 1 Fremadvendt installation (76-150 cm):** Indstil sædet til position "1" for at få den mest opretstående konfiguration.

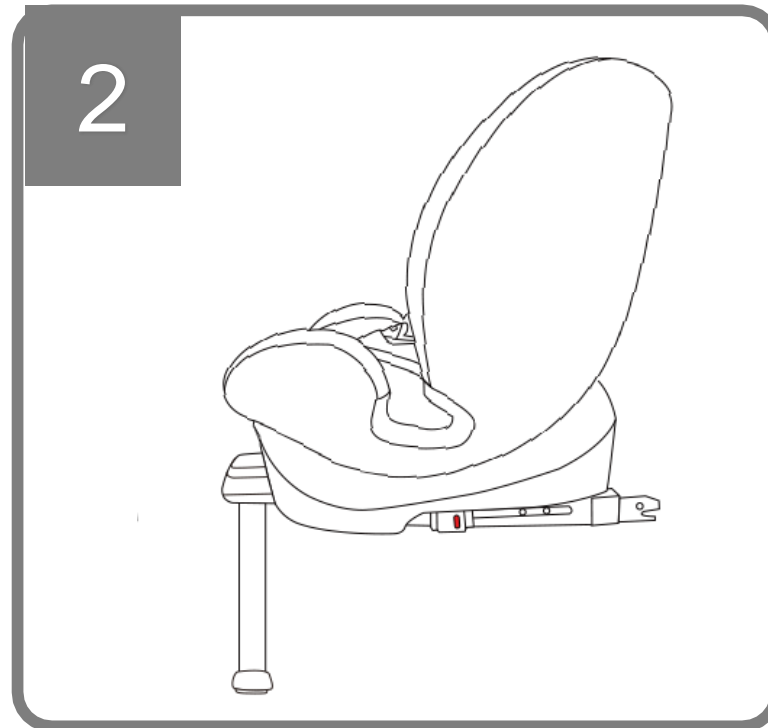

**Sæde 2 - 5 Fremadvendt installation (76-105 cm):** Indstil sædet mellem position "1" og "5" for at finde den hældningsvinkel, der giver maksimal komfort for dit barn.

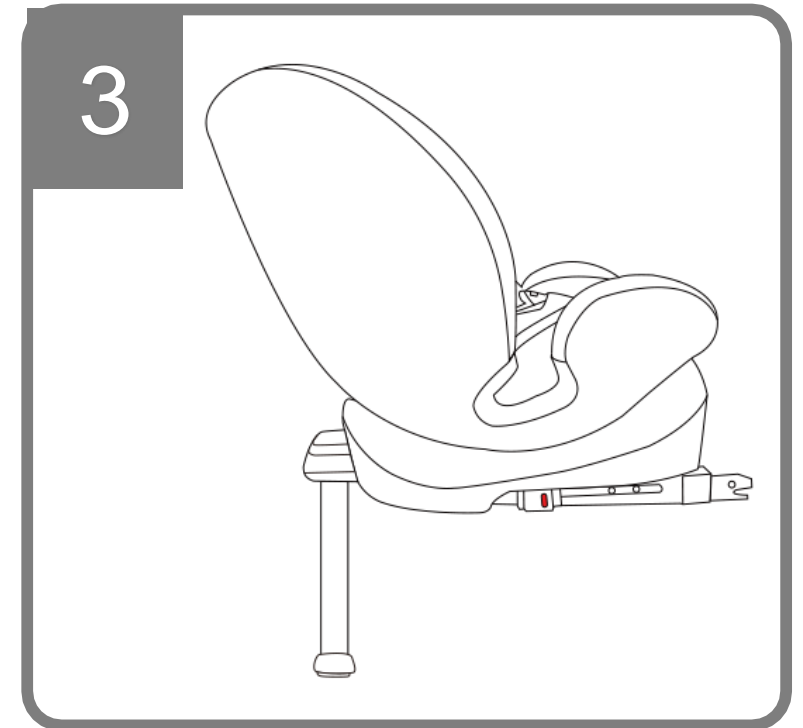

**Position 6 Bagadvendt montering (40-105 cm):** Læn sædet tilbage i position "5", og drej det derefter 180° bagud, og sørg for, at ryglænet er lige over for bilsædet.

#### Der er 6-niveaus stillinger:

5 Niveau: Fremadvendt installation

1 niveau: bagadvendt installation

- Brug ryglænets lænehåndtag til at justere position 1-5, når den er installeret fremad.
- Indstil først hældningsvinklen til position 5, og drej derefter sædet 180° med ryglænets drejhåndtag til bagadvendt montering.

**Bemærk: Hældningsvinklen skal indstilles før barnesædet kan drejes 180 grader for bagadvendt montering.**

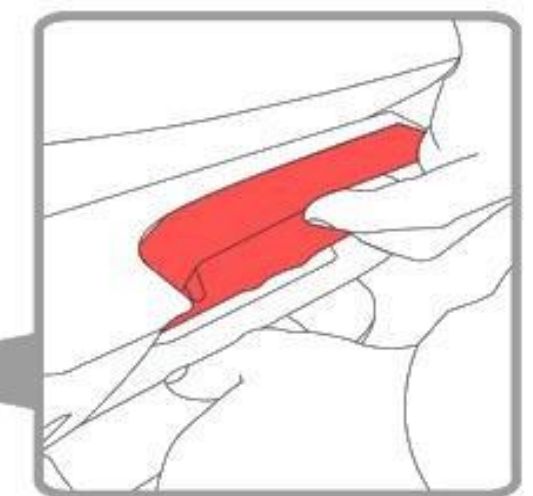
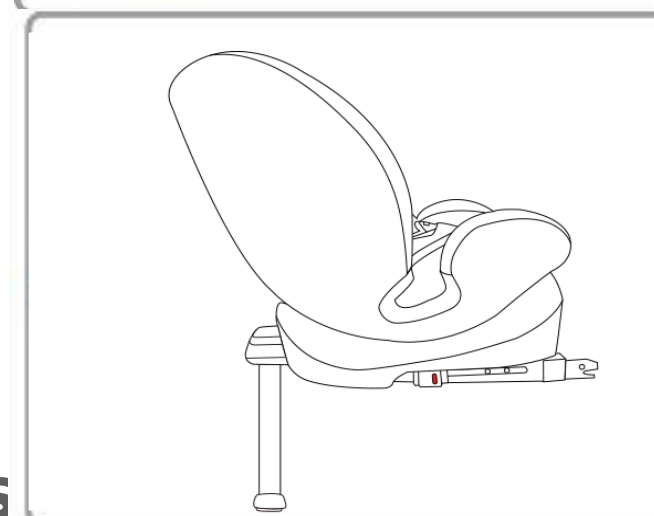
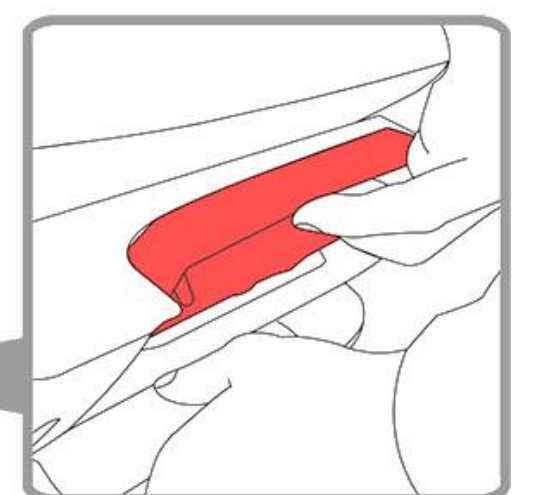
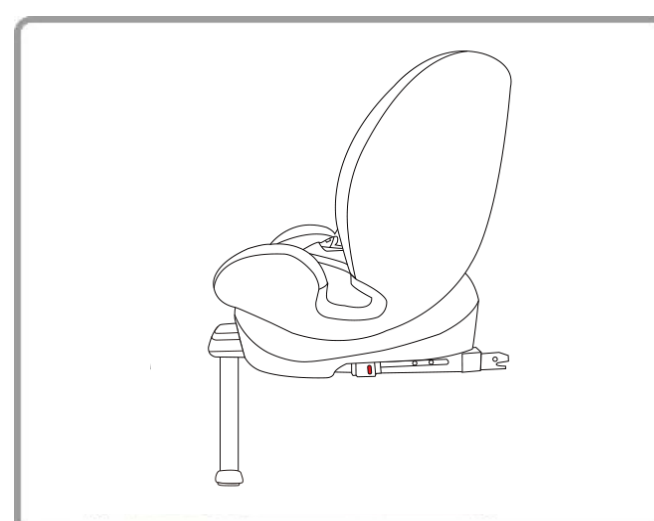



## 3. Hvordan bruger man produktet?

### 3.5 Justering af bælte og nakkestøtte

#### 3.5.1 Justering af selen

**Bemærk: Før vi justerer nakkestøtten, skal vi løsne stropperne.**

For at beskytte dit barn meget bedre, efter at have fastgjort det i autostolen og låst spændet, bør du stramme selen, så den sidder tæt og fladt mod barnets krop og aldrig er snoet eller løs.

For at stramme remmen skal du trække skulderremmen op for at fjerne det hængende fra bæltens bækkendele. Træk samtidig med den anden hånd i skridtremmen på justeringsanordningen, der kommer ud af låsen.

For at forlænge remmen skal du trykke på knappen på låsen mellem barnets to ben og derefter trække de to skulderstropper mod dig på samme tid, bemærk venligst, at du holder remmen, ikke bæltebetrækket.

**FORSIGTIGHED!** Sørg for, at stropperne ikke er snoede, og at de passer korrekt ind i bælteåbningerne på dækslet. blev brugt.

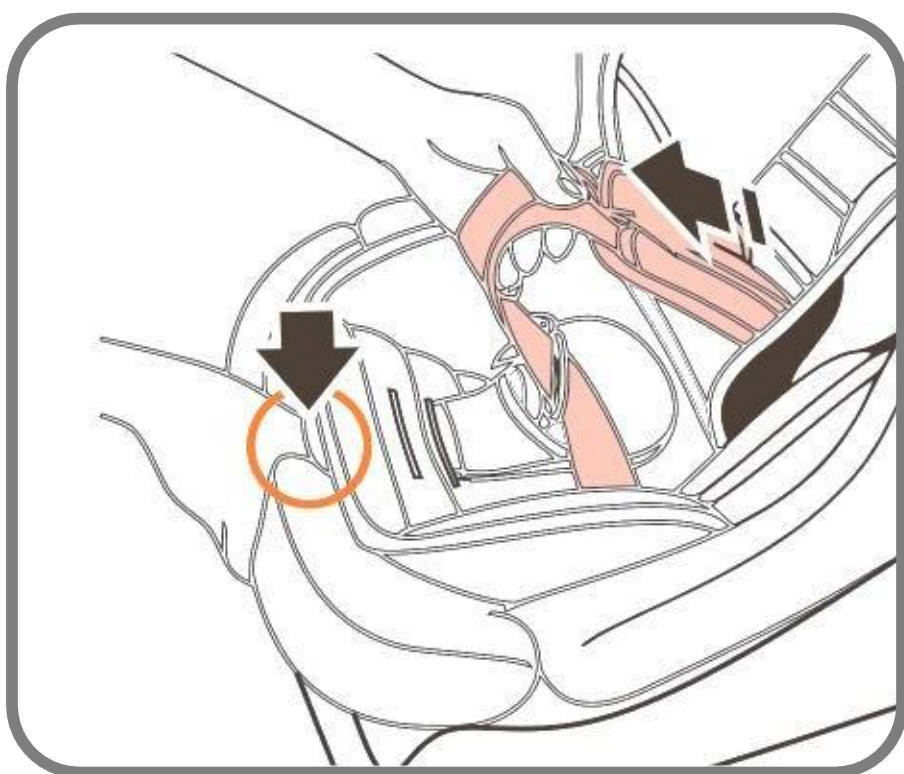

## 3. Hvordan bruger man produktet?

### 3.5.2 Justering af nakkestøtten i en installation med en 5-punktssele. (fra 40CM- 105CM)

- Et korrekt justeret bælte sikrer placeringen af den diagonale selesektion og giver dit barn optimal beskyttelse.
- Selen skal justeres, så der mellem selen og

Dit barns krop er en afstand på to fingre.

- En korrekt justeret nakkestøtte sikrer optimal beskyttelse af dit barn i barnestolen: Skulderstropperne er i samme højde som dit barns skuldre.

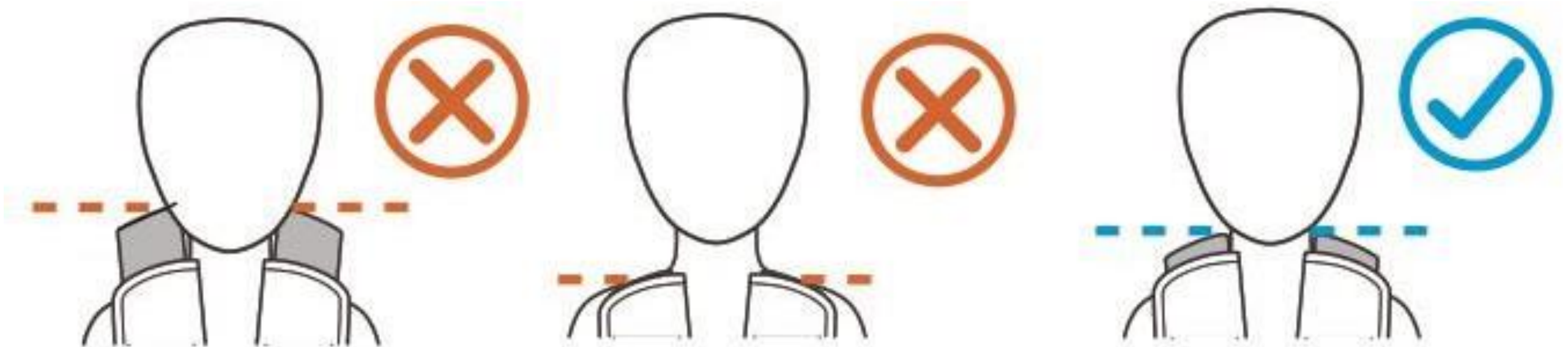

**BEMÆRK VENLIGST: Skulderstropperne må ikke løbe bag barnets ryg eller i ørehøjde eller over ørerne.**

- Træk i håndtaget på nakkestøtten, skulderstropperne flyttes sammen, vælg den rigtige højde og fastgør den i den rigtige position for barnet ved at frigøre håndtaget på nakkestøtten.

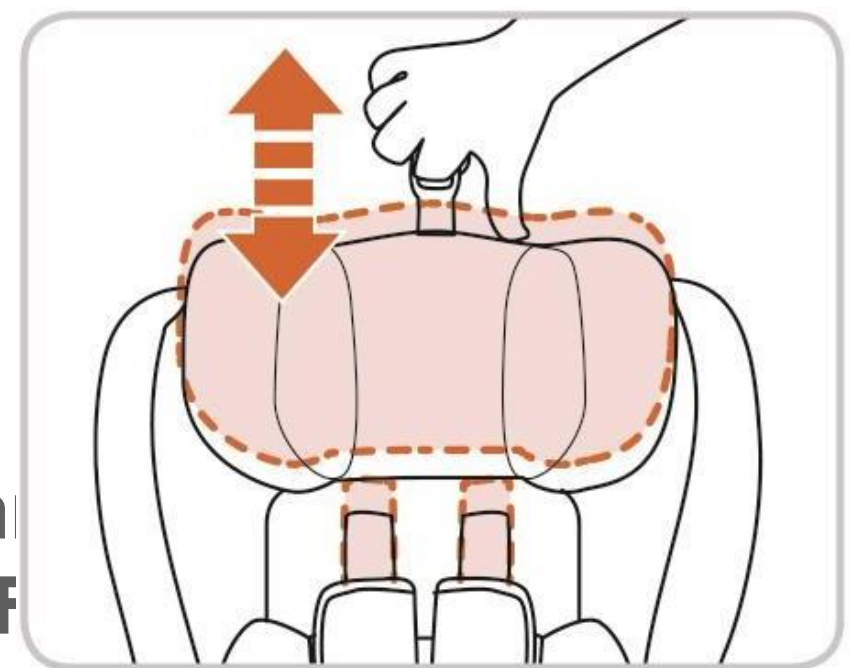

### 3.5.3. Indstilling af nakkestøtten i et autostols sæde, når et 5-punkts sikkerhedsbælte anvendes. (F)

- 1) En korrekt justeret nakkestøtte sikrer, at diagonalen Selen er optimalt placeret og beskytter dit barn optimalt.
- 2) Nakkestøtten skal justeres, så der er et mellemrum svarende til to fingre mellem nakkestøtten og barnets skuldre.
- 3) Træk i håndtaget på nakkestøtten for at justere nakkestøtten til den korrekte højde, og slip derefter håndtaget på nakkestøtten. Placer barnestolen på barnestolen, sæt barnet i sædet og kontroller højden.
- 4) Gentag processen, indtil den korrekte højde er nået.



## 4. INSTALLATION



**Efterlad ikke dit barn uden opsyn i barnesædet i køretøjet.**

**I tilfælde af nødopbremsning eller en ulykke kan usikrede personer eller genstande forårsage skade på andre køretøjspassagerer. Tjek altid, at:**

- Bilsædernes ryglæn er låst på plads (dvs. en klapmekanisme på bagsædebænken er aktiveret).
- Alle tunge eller skarpe genstande i køretøjet (f.eks. på pakkehylden) er sikret.
- Alle personer i køretøjet har sikkerhedssele på.
- ChiId-barnestolen er altid sikret, når den er i køretøjet, selvom der ikke transporteres et barn.

### **For at beskytte dit køretøj**

Nogle bilsædebetræk lavet af sarte materialer (f.eks. velour, læder osv.) kan vise tegn på slitage ved brug af barnesæder. Dette kan undgås ved at lægge et tæppe eller håndklæde under barnestolen.

### **Beskyt din baby**

- Fastgør altid din baby med selen i barnestolen.
- Efterlad aldrig din baby uden opsyn i autostolen, når du placerer den på hævede overflader (f.eks. et bord, puslebord osv.).
- Lad aldrig enden af bæltet blive fanget i bevægelige dele (f.eks. automatiske døre, rulletrapper osv.).
- Forsigtighed! Autostolens plastdele varmes op i solen, så din baby kan brænde sig. Beskyt din baby og babyautostolen mod intenst sollys (f.eks. ved at lægge en let klud over sædet).
- Tag din baby ud af autostolen så ofte som muligt for at aflaste rygsøjlen.
- Vi anbefaler hyppige pauser på lange rejser. Selv uden for bilen bør du undgå at efterlade din baby i barnestolen for længe.

## 4. INSTALLATION

### 4.1 Bagudvendt barnestol til børn mellem 40 cm og 105 cm høj med ISOFIX-systemet og støttebenet

- Montering af barnesæde 40-105cm

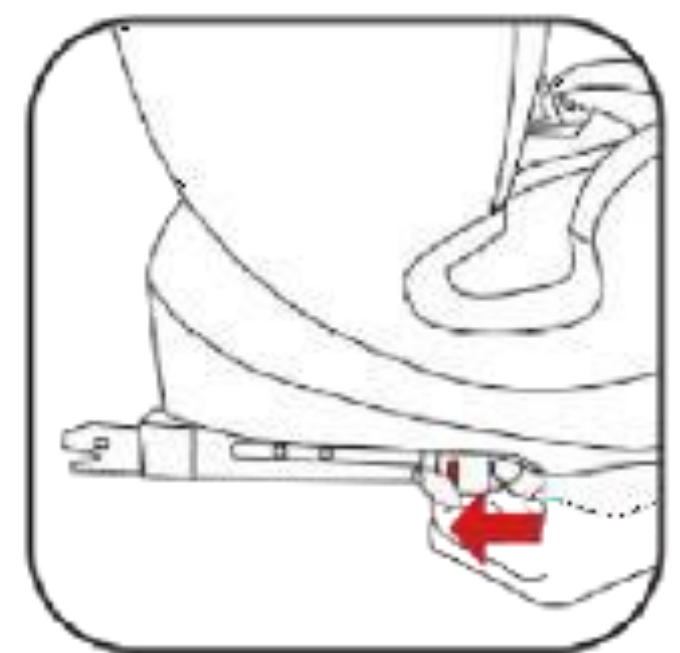
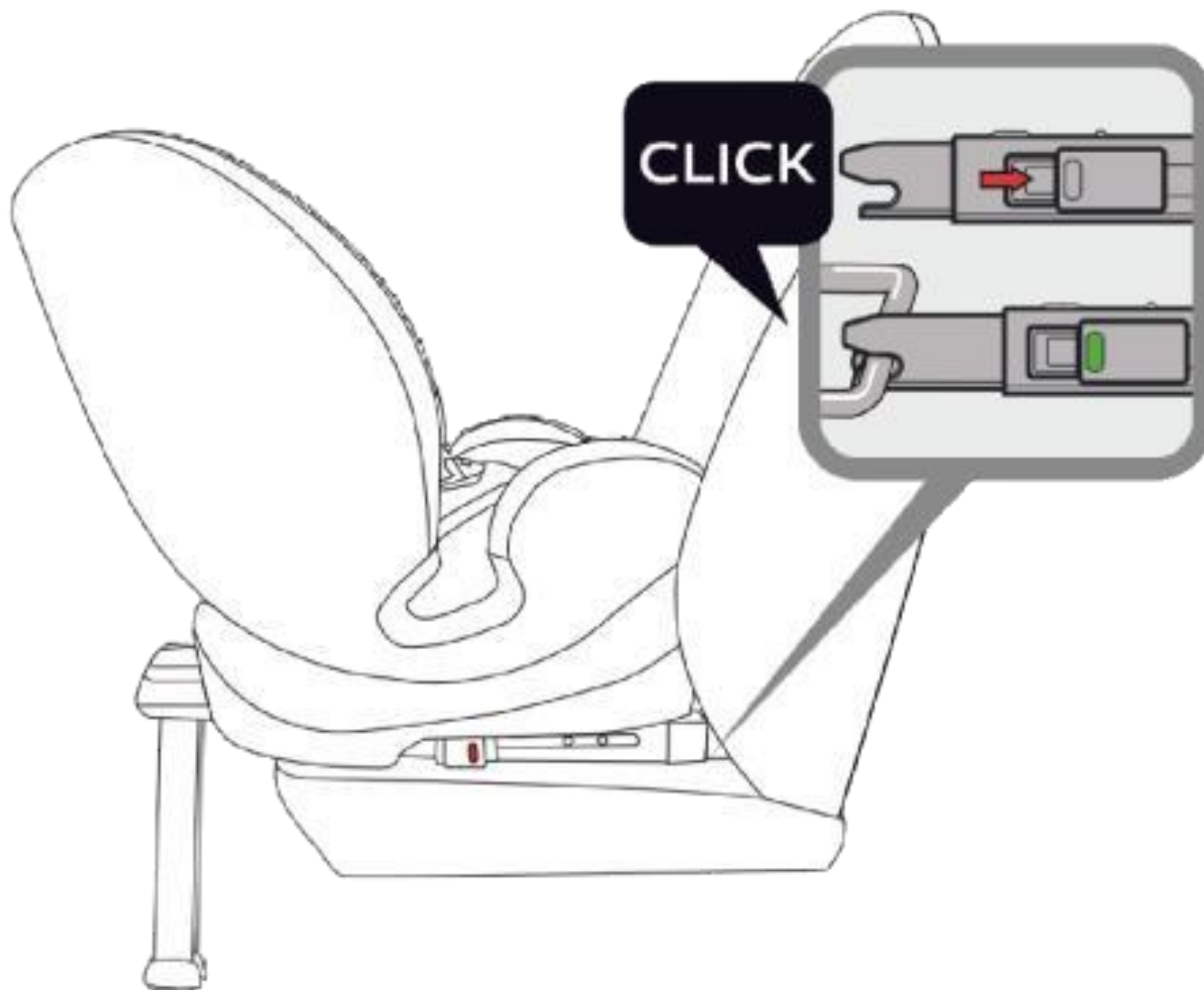
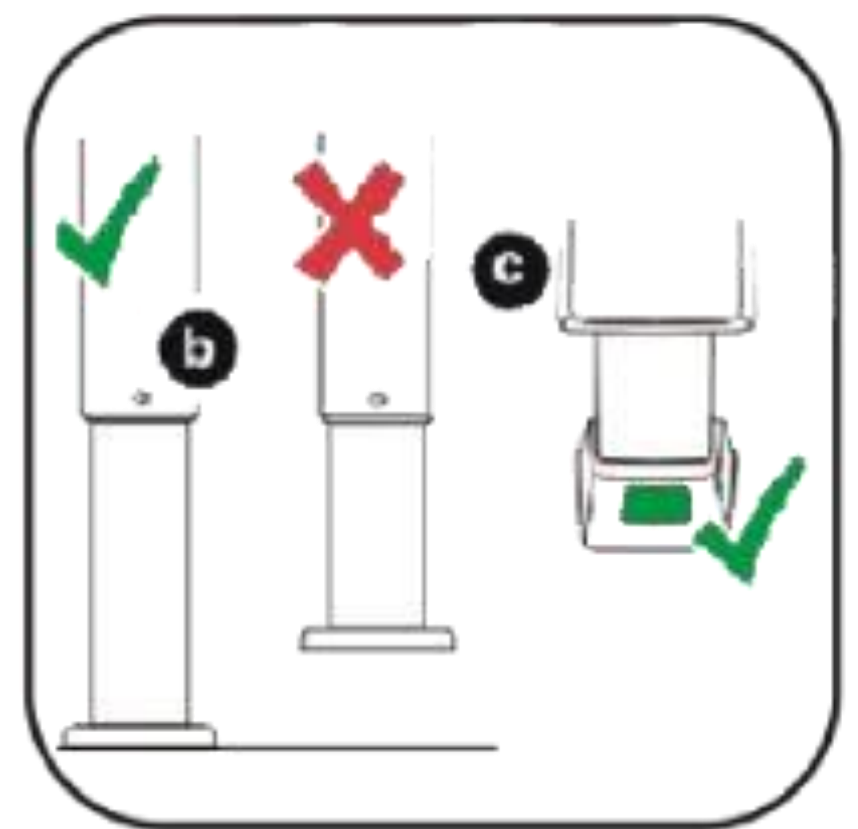



## 4. INSTALLATION

### 4.1 Bagudvendt barnestol til børn mellem 40 cm

### og 105 cm højde med ISOFIX-systemet og støttebenet

**VIGTIGT - BRUG IKKE ENHEDEN I FREMADVENDT POSITION, FØR BARNET ER ÆLDRE END 15 MÅNEDER (SE INSTRUKTIONERNE).**

**VIGTIG!** Børn under 75 cm må kun bruge sædet med reduktionsindsats (H). Indlægget bruges til at give ekstra komfort til små babyer og giver din baby den nødvendige støtte, mens den stadig er lille. Det anbefales at bruge en ekstra indsats, indtil barnet når 76 cm.

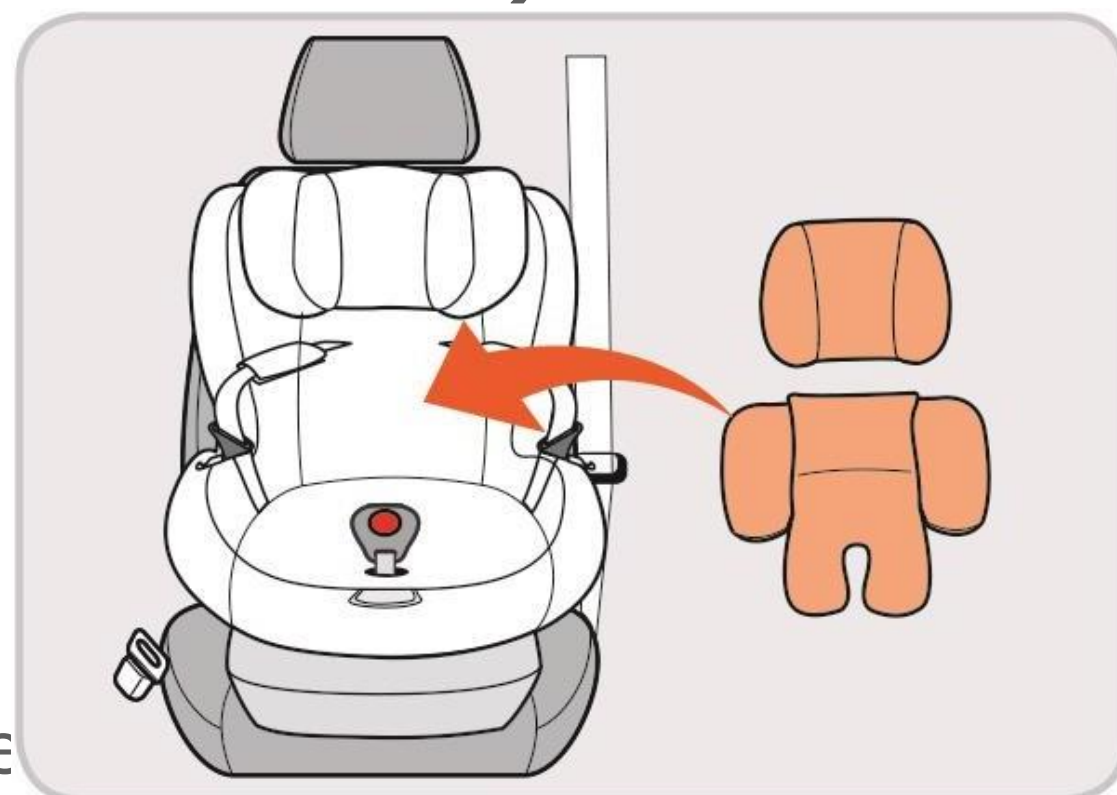

- 1) Før du monterer barnestolen, skal du sørge
- 2) Sørg for, at selen og nakkestøtten passer til dit barn (se kapitel 3.5.1 og 3.5.2).
- 3) Kontroller Isofix-forankringen og støttebenet (se kapitel 3.2)
- 4) Juster sædehældningen til position 5, og drej den derefter 180 grader til den bagudvendte position.
- 5) Træk støttebenet ud, og placer sædet på bagsædet af køretøjet i den modsatte kørselsretning.
- 6) Placer ISOFIX-armlænene i bunden af sædet.
- 7) Placer sædet på bagsædet af køretøjet i den modsatte kørselsretning.
- 8) Hold godt fast i barnestolen med begge hænder, og sæt de to ISOFIX-arme fast i køretøjets ISOFIX-forankringspunkter, indtil de klikker på plads på hver side. Den røde knap skifter til grøn på begge sider.
- 9) Ryst sædet for at kontrollere, at det er korrekt forankret til køretøjets ISOFIX-punkter.
- 10) Tryk på justeringsknappen på støttebenet, hold støttebenet med på den anden side, og juster derefter længden af støttebenet. Når støttebenet er i fuld kontakt med køretøjets gulv, så justeringsknappen kan slippes. Træk i støttebenet for at sikre, at det er låst. **BEMÆRK VENLIGST: Når du er færdig med at installere støttebenet, bliver vinduerne grønne.** Sørg for, at 5-punktsselen på sikkerhedssædet er korrekt fastgjort.

## 4. INSTALLATION

### 4.1 Bagudvendt barnestol til børn mellem 40 cm og 105 cm høj med ISOFIX-systemet og støttebenet

- 10) Åbn spændet, sæt skulderremmen på siden og sæt barnet i sikkerhedssædet. Kontroller, at højden på skulderremmen er den samme som dit barns skulderhøjde, tryk på justeringsanordningen, træk skulderremmen løst, og tryk derefter på håndtaget på nakkestøtten for at justere skulderremmen til den passende position.
- 11) Skub de to tunger ind i spændet sammen. Spændet fungerer ikke godt, før du hører "klik".
- 12) Indstil autostolselen, så hofteselen passer godt til bækken af barnet. Spænd derefter skulderstropperne ved at trække i den justerbare rem på forsiden af bundpuden.

Hvis du vil frigøre dit barn fra barnestolen, skal du trykke på justeringsanordningen foran i bunden, trække i skulderstropperne på samme tid. Tryk derefter på den røde knap på spændet, sæt skulderstropperne på siden og løft dit barn ud.

#### SEDDER:

Indføringsguiderne letter monteringen af barnestolen ved hjælp af ISOFIX-sikkerhedspunkterne og forhindrer beskadigelse af polstringen. Når de ikke er i brug, skal de fjernes og opbevares et sikkert sted. For køretøjer med justerbart ryglæn skal glideskinnerne fjernes, før sædet lænes tilbage. Problemer, der kan opstå, skyldes normalt ophobning af snavs eller fremmedlegemer i indføringsstyrene og lukningerne. For at løse denne slags problemer skal du bare rense den pågældende del.

#### FORSIGTIGHED!



Når installationen af støttebenet er afsluttet, bliver displayvinduet grønt.

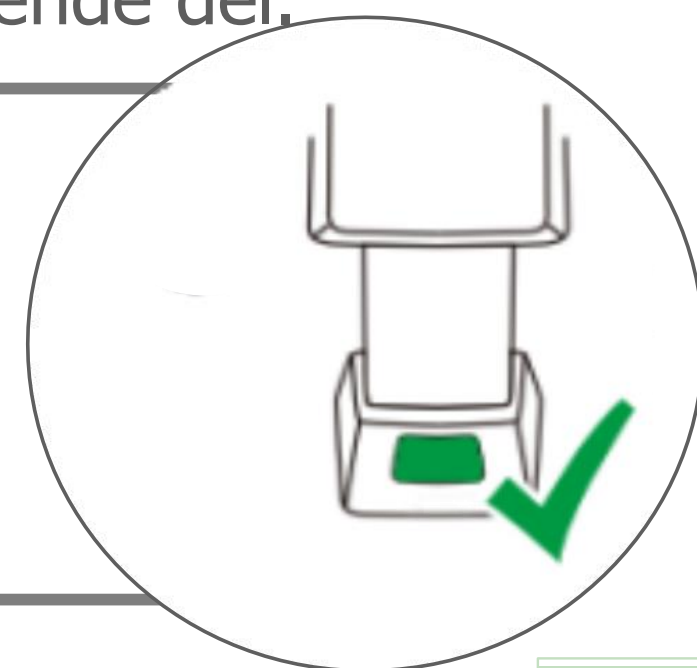

#### Deinstallation des ISOFIX-Systems

For at løsne støttebenet eller afinstallere ISOFIX, se venligst kapitel 3.2.



## 4. INSTALLATION

### 4.2 Fremadvendt montering af barnestole til børn mellem 76 cm og 105 cm høje med ISOFIX-systemet og støttebenet

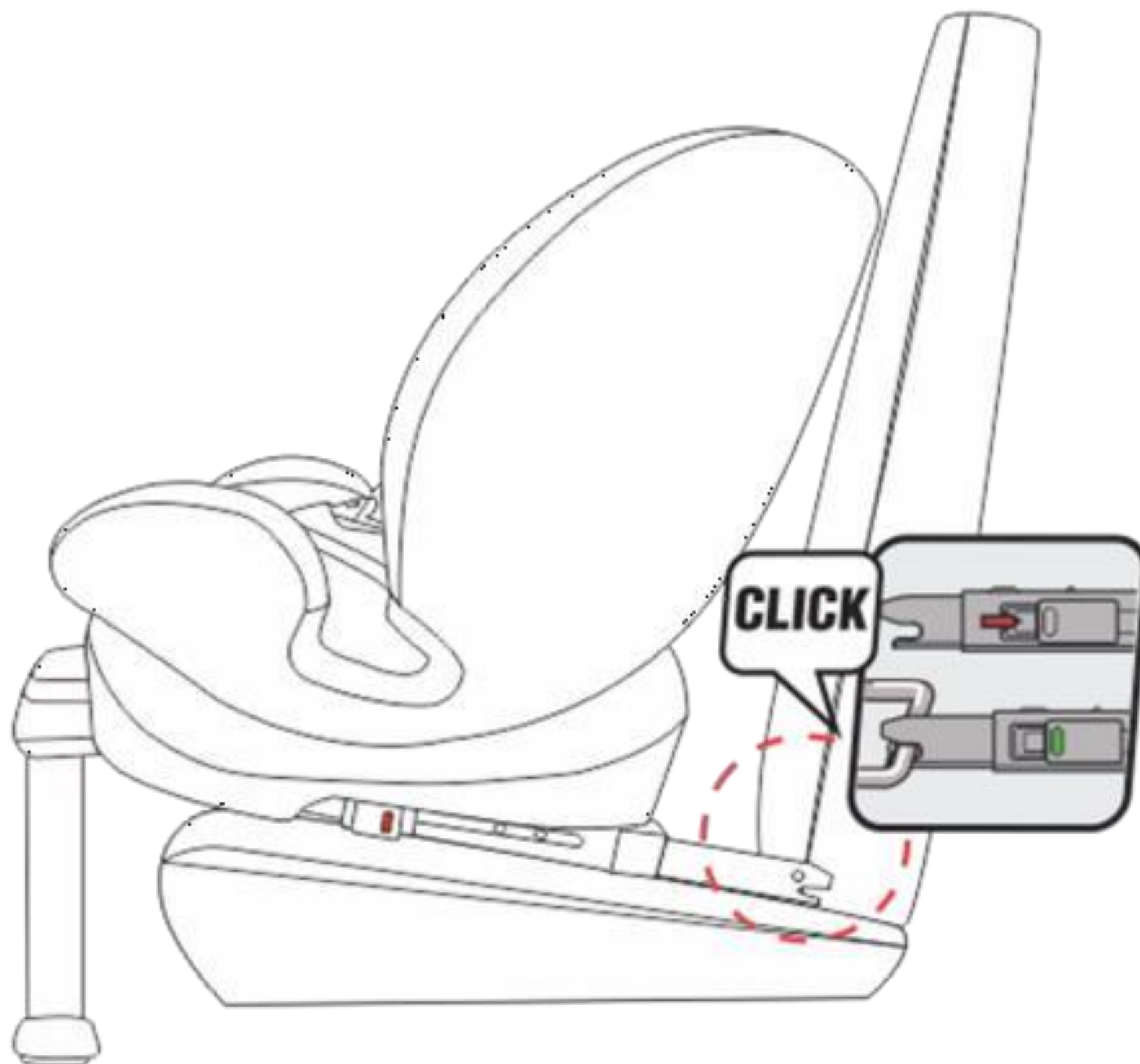
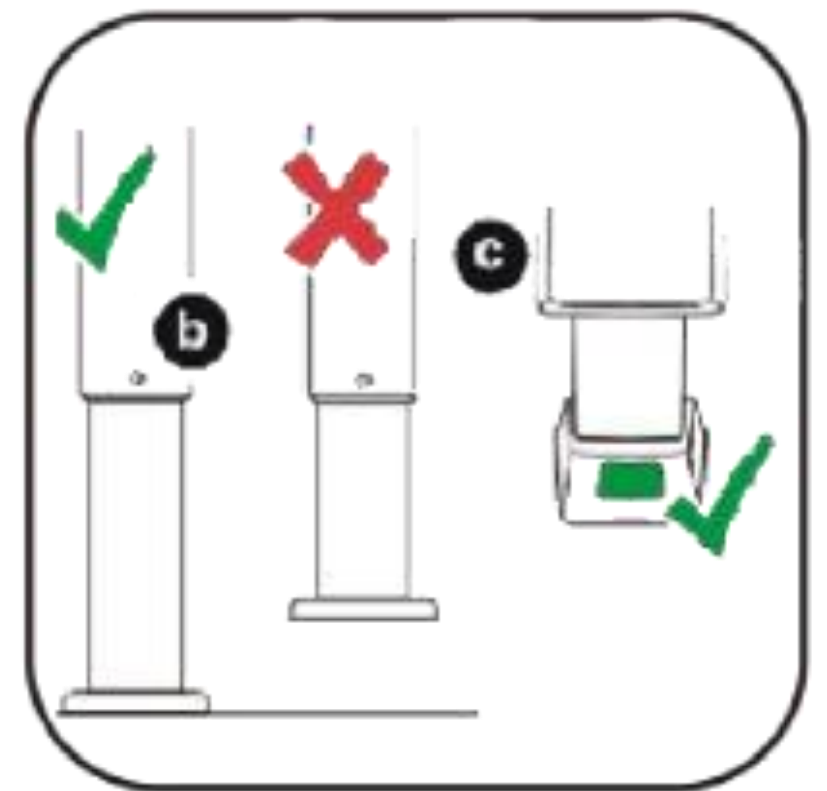

## 4. INSTALLATION

### 4.2 Fremadvendt montering af barnesæder til børn mellem 76 cm og 105 cm høje med ISOFIX-systemet og støttebenet

#### Installation af et barnesæde til 76-105cm

**VIGTIGT - BRUG IKKE ENHEDEN I FREMADVENDT POSITION, FØR BARNET ER ÆLDRE END 15 MÅNEDER (SE INSTRUKTIONERNE).**

- 1) Før du monterer barnestolen, skal du sikre dig, at selen og nakkestøtten passer til dit barn.
- 2) Læn barnestolen i positionerne "1" til "5", og sørg for, at hældningsvinklen er den mest behagelige for dit barn.
- 3) Placer ISOFIX-armlænene i bunden af sædet.
- 4) Placer barnesædet på bagsædet af køretøjet i kørselsretningen.
- 5) Hold godt fast i barnestolen med begge hænder, og sæt de to ISOFIX-arme fast i køretøjets ISOFIX-forankringspunkter, indtil de klikker på plads på hver side. Den røde knap skifter til grøn på begge sider.
- 6) Ryst sædet for at kontrollere, at det er korrekt forankret til køretøjets ISOFIX-punkter.
- 7) Tryk på justeringsknappen på støttebenet, hold støttebenet med den anden hånd, og juster derefter længden på støttebenet. Når støttebenet er i fuld kontakt med køretøjets gulv, så justeringsknappen kan slippes. Træk i støttebenet for at sikre, at det er låst. BEMÆRK VENLIGST: Når du er færdig med at installere støttebenet, bliver vinduerne grønne.
- 8) Sørg for, at barnestolens 5-punktssæle er monteret korrekt.
- 9) Åbn spændet, sæt skulderremmen på siden og sæt barnet i sikkerhedssædet. Kontroller, om højden på skulderremmen er den samme som dit barns skulderhøjde, tryk på justeringsanordningen og træk skulderremmen løst, og tryk derefter på håndtaget på nakkestøtten for at justere skulderremmen til den passende position.



## 4. INSTALLATION

### 4.2 Fremadvendt montering af barnestole til børn mellem 76 cm og 105 cm høje med ISOFIX-systemet og støttebenet

10) Skub de to tunger sammen i spændet. Spændet fungerer ikke godt, før du hører "klik".

Indstil autostolselen, så

Hoftebælte passer godt til barnets bækken. Spænd derefter skulderstropperne ved at trække i den justerbare rem på forsiden af bundpuden.

Hvis du vil frigøre dit barn fra barnestolen, skal du trykke på justeringsanordningen foran i bunden, trække i skulderstropperne på samme tid. Tryk derefter på den røde knap på spændet, sæt skulderstropperne på siden og løft dit barn ud.



#### **FORSIGTIGHED!**



Når installationen af støttebenet er afsluttet, bliver displayvinduet grønt.

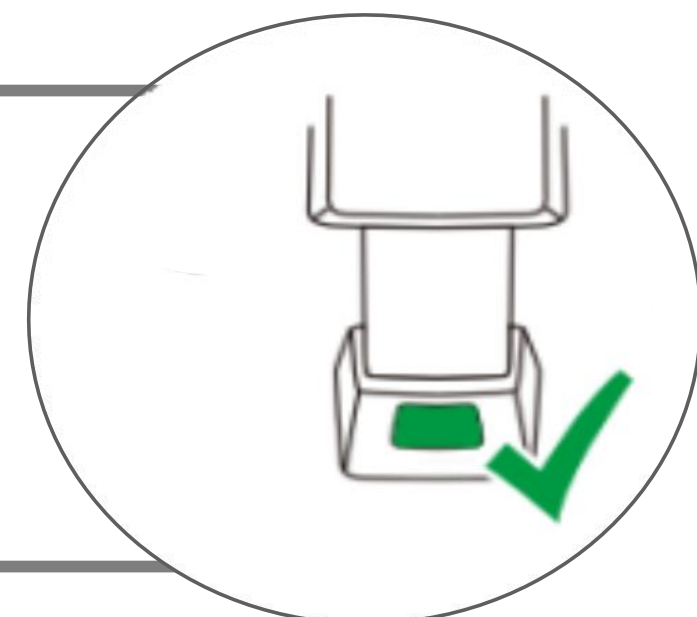

#### **SEDDEL:**

- Indførgsruiderne letter monteringen af barnestolen ved hjælp af ISOFIX-sikkerhedspunkterne og forhindrer beskadigelse af polstringen.
- Når de ikke er i brug, skal de fjernes og opbevares et sikkert sted. For køretøjer med justerbart ryglæn skal glideskinnerne fjernes, før sædet lænes tilbage.
- Problemer, der kan opstå, skyldes normalt ophobning af snavs eller fremmedlegemer i indførgsstyrene og lukningerne. For at løse denne slags problemer skal du bare rense den pågældende del.

#### **Deinstallation des ISOFIX-Systems**

For at løsne støttebenet eller afinstallere ISOFIX, se venligst kapitel 3.2.

## 4. INSTALLATION

### 4.3 Fremadvendt barnestol til børn mellem 100 cm og 150 cm

#### Installation af et barnesæde til 100-150cm

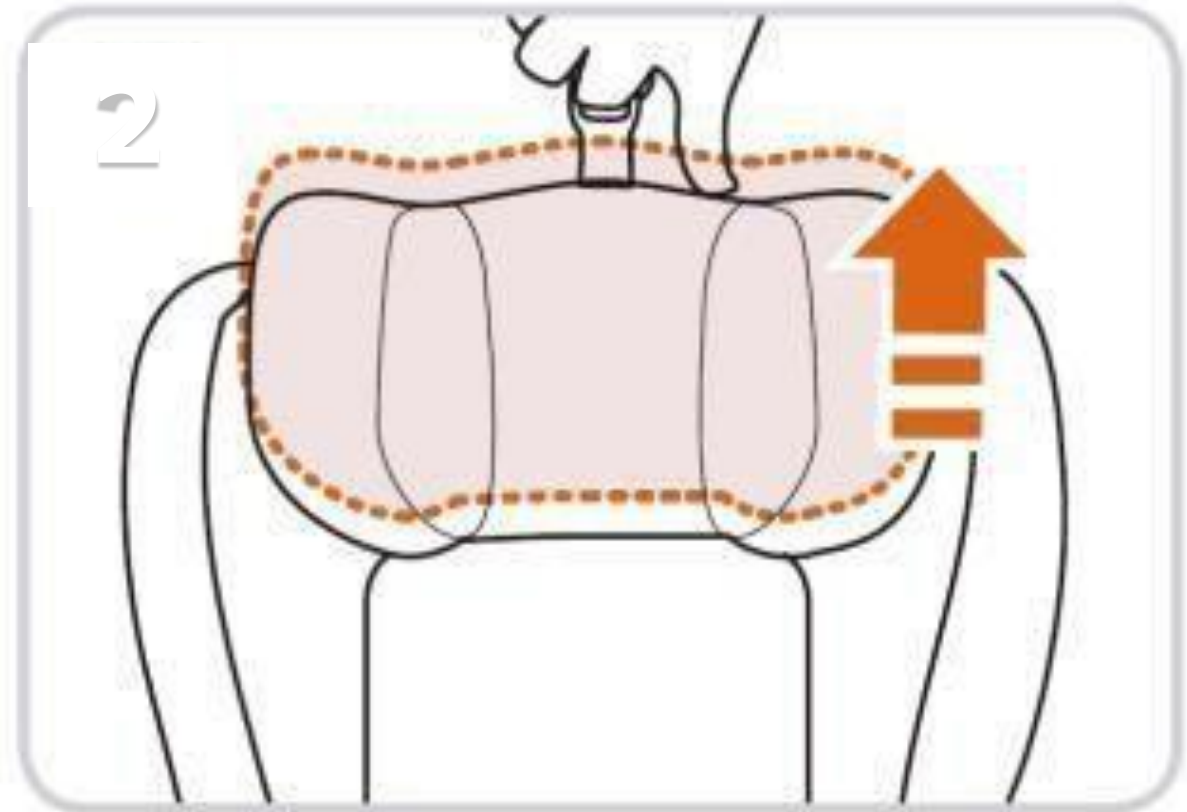
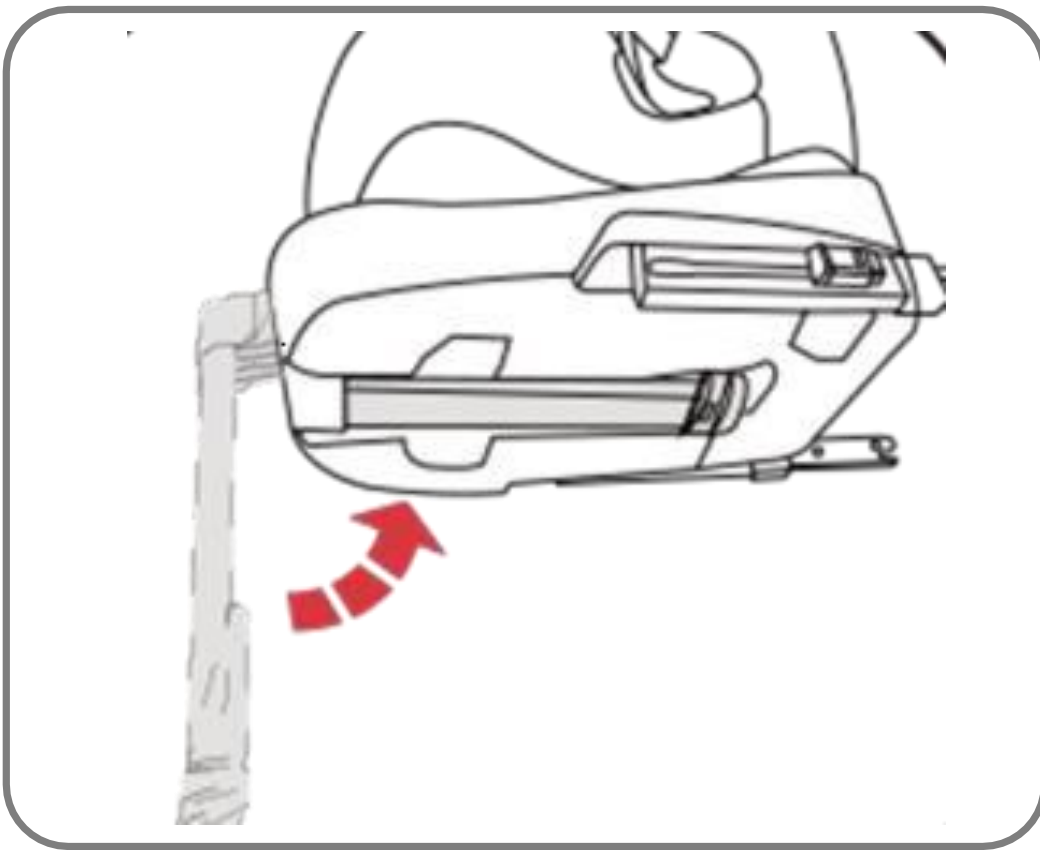



## 4. INSTALLATION

### 4.3 Fremadvendt barnestol til børn mellem 100 cm og 150 cm

#### Installation af et barnesæde til 100-150cm

- 1) Fold støttebenet sammen, og fjern ISOFIX-forankringen (se kapitel 3.2).
- 2) Sørg for, at barnestolens 5-punktssele og spænde er fjernet korrekt. (se kapitel 3.3.3 )
- 3) Sørg for, at sædet kan installeres i en fremadvendt position, træk i ryglænets lænehåndtag for at flytte det til position 1, og slip derefter håndtaget.
- 4) Sæt dit barn i sædet og juster nakkestøtten til den korrekte højde.
- 5) Skub barnesædet fast i kørselsretningen på bilens bagsæde.
- 6) Sæt dit barn i barnestolen.
- 7) Før bilselen gennem bunden af armlænet, sørg for, at hofteselen er strakt så lavt som muligt over barnets hofter, spænd bilselen, indtil der høres et klik. Placer den diagonale rem gennem den røde bæltestyrekrog. Den skal løbe midt mellem barnets skulder og nakke.

#### **ADVARSEL!**

Der må ikke anvendes andre kontaktpunkter for lastlejer end dem, der er beskrevet i brugsanvisningen og markeret i barnefastholdelsesanordningen. Remmen skal føres som vist i vejledningen.

## 5. PLEJE

### 5.1 Rensning

Sørg for kun at bruge originale sædebetræk, da sædebetrækket er vigtigt for, at systemet fungerer korrekt.



#### Barnesædet må ikke bruges uden sædebetræk.

- Betrækket kan tages af og påføres med et mildt rengøringsmiddel i vaskemaskinens vaskecyklus til sarte genstande (30 °C) Vasket. Følg venligst instruktionerne på betrækkets vaskeetiket. Betrækkets farver kan falme, hvis det vaskes ved mere end 30 °C . Centrifuger ikke og tør aldrig i en elektrisk tørretumbler (stoffet kan løsne sig fra polstringen).
- Plastdelene kan rengøres med sæbevand. Brug ikke skrappe rengøringsmidler (f.eks. opløsningsmidler).
- Opvasken kan tages af og vaskes i lunkent sæbevand.
- Forsigtighed! Fjern aldrig spændetungerne fra stropperne.



HAND WASHING



DO NOT BLEACH



DO NOT IRON



DO NOT  
DRY CLEAN



DO NOT  
TUMBLE DRY

### Tjeklist

For at være på den sikre side skal du læse denne tjekliste igennem, før du tager afsted.

Kontroller, at selesystemet sidder ordentligt og tæt omkring dit barn, og at skulderstropperne er i den rigtige højde.

Kontroller regelmæssigt, at selen i babyautostolen ikke er beskadiget. Hvis det er beskadiget, må du under ingen omstændigheder bruge dit produkt.

Sørg for, at du har sikret din babyautostol med sikkerhedsselen.



## 6. Miljøvenlig bortskaffelse

**Advarsel: Kvælningsfare! Emballagemateriale er farligt for børn. Lad aldrig børn lege med emballagematerialer.**

### 6.1 Bortskaffelse og emballering

Emballagen til din enhed er lavet af materialer, der er nødvendige for at sikre effektiv beskyttelse under transport. Disse materialer er fuldt genanvendelige og reducerer dermed miljøpåvirkningen.

Bortskaf emballagen i en genbrugsspand.

### 6.2 Bortskaffelse af gammelt udstyr

Gammelt udstyr skal bortskaffes i overensstemmelse med retningslinjerne og forskrifterne fra den lokale affaldshåndteringsmyndighed. Kontakt din lokale administration for at få adressen på den nærmeste genbrugsstation, og aflever din enhed der.

**Det faktiske design af produkterne kan afvige fra de viste billeder. Alle billeder i denne brugervejledning er kun til reference. Produktet er testet og opfylder kravene i ECE R129/04.**





**Kontoradresse:**

Canbolat Vertriebs GmbH  
Gneisenaustraße 10-11  
97074 Würzburg

Returadressen kan findes i aftrykket: <https://www.fable-kids.com>

Momsregistreringsnummer: DE 263752326  
Handelsregisteret i Würzburg, HRB 10082 WEEE  
Reg.-nr. DE 61617071



Kontoradresse: Canbolat Vertriebs GmbH  
• Gneisenaustraße 10-11 • 97074



Vores kundeservicenummer:  
Tlf. +44 (0) 208 068 5604



E-mail: [info@fable-kids.com](mailto:info@fable-kids.com)

