

# FableKids

love inspired.



**Autostoeltje**

NORA

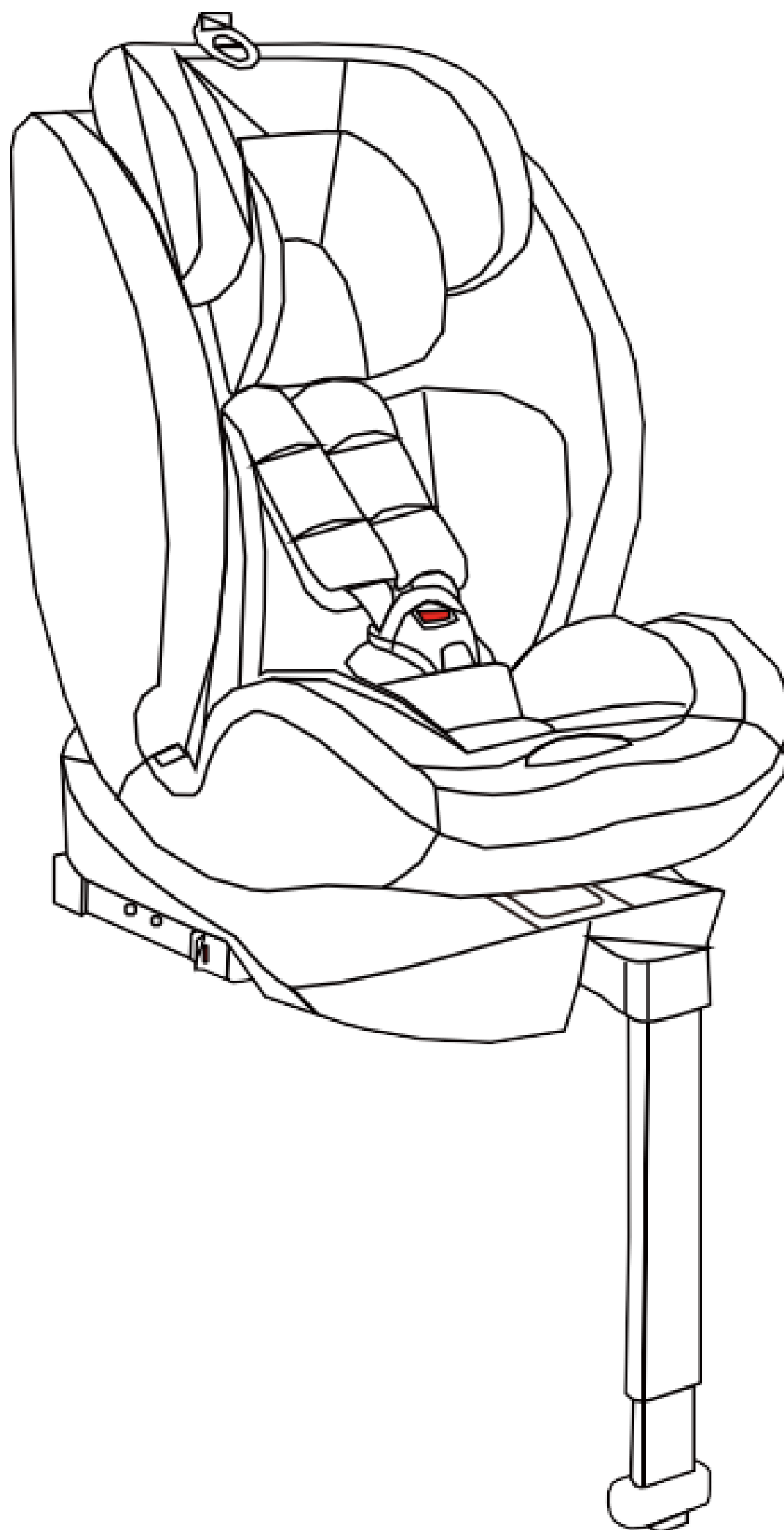

ECE R129/04  
V.122024

**Bedankt voor het kiezen van Fable Kids.**

Lees de instructies aandachtig door voor gebruik en bewaar ze voor toekomstig gebruik.



## Inhoudsopgave

1. <u>Product</u>	-----	1
2. <u>Belangrijke veiligheidsinformatie</u>	-----	4
3. <u>Hoe het product te gebruiken</u>	-----	6
4. <u>Installatie</u>	-----	15
5. <u>Verzorging instructie</u>	-----	24
7. <u>Milieuvriendelijke afvoer</u>	-----	25





Beste ouders,  
 Bedankt voor het kiezen van ons product. Lees de gebruikershandleiding aandachtig door voordat u het product voor de eerste keer gebruikt. Als u het product aan een derde partij geeft, moet deze instructie met hen worden doorgegeven. Bewaar de gebruiksaanwijzing voor toekomstig gebruik. De tekeningen in deze handleiding komen mogelijk niet overeen met de fysieke objecten. Raadpleeg de fysieke objecten.

## 1. Product

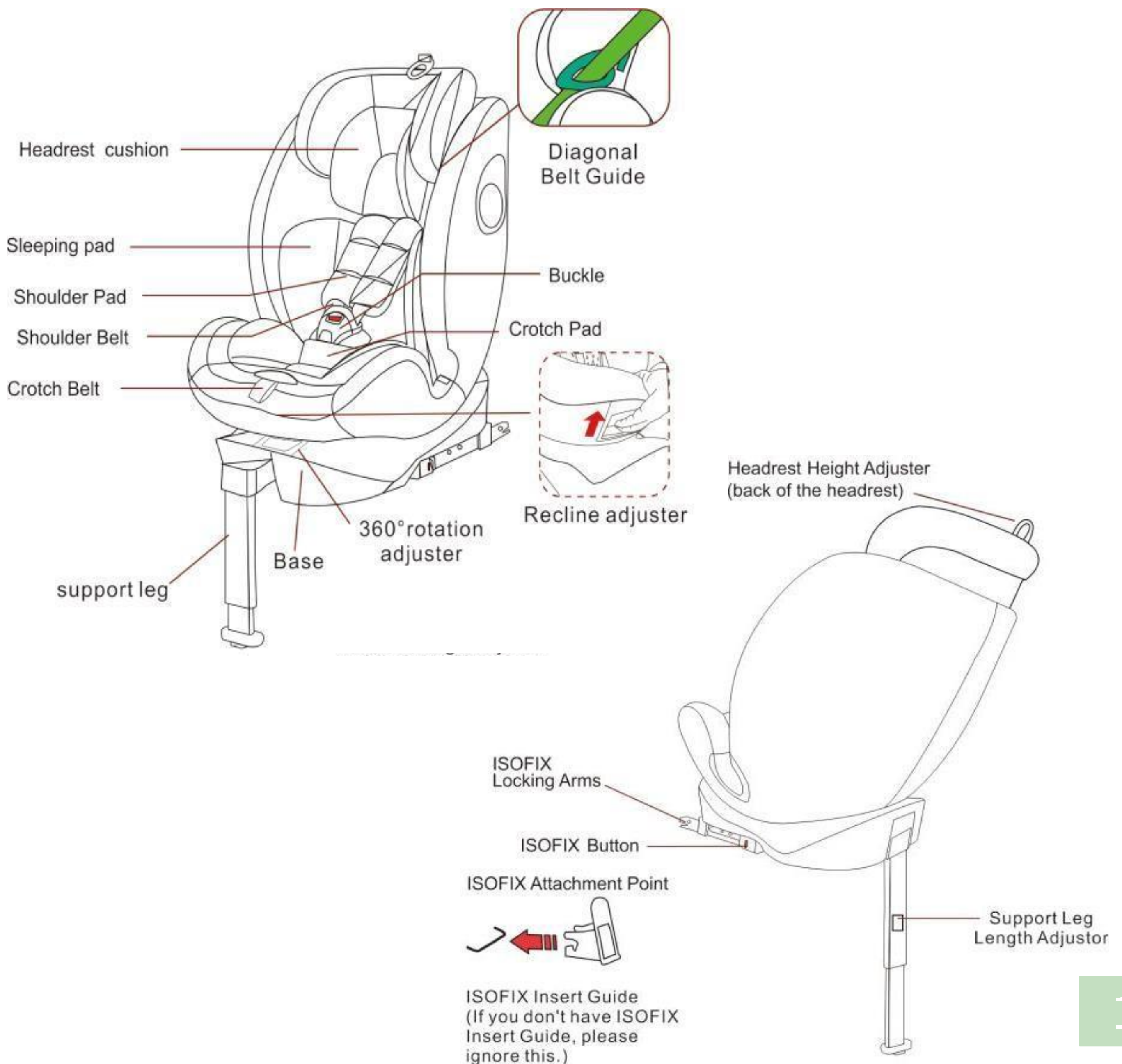

# 1. Productoverzicht

## 1.2 Geschikt maatbereik

Het maatbereik van het verlengde kinderzitje: 40-150 cm. Volg de instructies in deze handleiding zorgvuldig op, aangezien het niet opvolgen van de instructies de veiligheid van uw kind in gevaar kan brengen.

U kunt uw kinderzitje op de volgende manieren gebruiken:

Grootte gebied	Installatie	Categorie	Klas	Kinderzitje e-mode	
40 - 105 cm ≤ 18 KG	Achterwaarts gericht	ISOFIX met steunpoot	i-Maat	Integraal	Ceintuur
76-105cm ≤ 18 KG	Naar voren gericht	ISOFIX met steunpoot	i-maat	Integraal	Ceintuur
100-150cm	Naar voren gericht	Driepuntsbeschermers voor volwassenen	i-Size Sitzerhöhung	Niet-integraal	Driepuntsgordel voor volwassenen

- **"i-Size":**

In het bereik van 40 cm tot 105 cm wordt het kinderzitje bevestigd met de ISOFIX-connectoren en de steunpoot. In dit gebied wordt het kind in het kinderzitje vastgehouden door de veiligheidsgordel. De maximale massa van de inzittenden is 18 kg.

- **"I-Size stoelverhoger" :**

In het bereik van 100 cm tot 150 cm wordt het kinderzitje geïnstalleerd met een driepuntsgordel. In dit gebied wordt het kind in het kinderzitje vastgehouden door een driepuntsgordel van de auto.

Dit type fixatiemiddel kan worden gebruikt op voorwaarde dat het voldoet aan de EU-regelgeving R16 of een andere gelijkwaardige certificering, die kan aantonen dat het motorvoertuig is uitgerust met een driepunts statische gordelversteller die aan de eisen voldoet.



## 1. Product

Het kinderzitje kan worden geïnstalleerd op de plaatsen in de auto die door de fabrikant in de handleiding van het voertuig zijn gespecificeerd. Het is noodzakelijk om de gebruikershandleiding van de voertuigfabrikant te lezen. Dit product is goedgekeurd in overeenstemming met de UN ECE R129/04-norm.

### **OPMERKING VOOR KINDERMATEN VANAF 40,-**

**105CM:** Dit is een i-Size Enhanced kinderzitje. Het is goedgekeurd in overeenstemming met VN-reglement nr. 129 voor gebruik in i-Size-compatibele autostoelen, die door voertuigfabrikanten worden gespecificeerd in de gebruikershandleiding van het voertuig.

**Waarschuwing! Gebruik GEEN naar achteren gerichte verlengde kinderzitjes op stoelen waarop een actieve frontairbag is geïnstalleerd. "BELANGRIJK - NIET GEBRUIKEN IN EEN VOORWAARTS GERICHTE POSITIE TOTDAT HET KIND OUDER IS DAN 15 MAANDEN (ZIE instructies)".** Neem bij twijfel contact op met de fabrikant van het verlengde kinderzitje of de dealer.

### **OPMERKING VOOR KINDERMATEN VAN 100,-**

**150CM:** Dit is een i-Size stoelverhoger met een verlengd kinderzitje. Het is goedgekeurd onder VN-Reglement nr. 129 voor gebruik voornamelijk in "i-Size-stoelen", zoals gespecificeerd door de voertuigfabrikanten in de gebruikershandleiding van het voertuig.

Neem bij twijfel contact op met de fabrikant van het verlengde kinderzitje of de dealer.

## 2. Belangrijke veiligheidsinformatie



### WAARSCHUWING

- Dit is een "i-Size Enhanced Child Restraint System", raadpleeg ook de handleiding van de voertuigfabrikant voor de gedetailleerde gebruiksvereisten.
- Lees deze gebruiksaanwijzing aandachtig door en bewaar deze voor toekomstig gebruik.
- Het kinderzitje is ontworpen, getest en goedgekeurd in overeenstemming met de eisen van ECE-reglement nr. 129 betreffende de goedkeuring van verbeterde kinderbeveiligingssystemen (ECE R129/04)
- Waarschuwing! Gebruik GEEN naar achteren gerichte verlengde kinderzitjes op stoelen waarop een actieve frontairbag is geïnstalleerd.
- Waarschuwing! Het is gevaarlijk om zonder toestemming van de typegoedkeuringsinstantie wijzigingen of toevoegingen aan de apparatuur aan te brengen en de installatie-instructies van de fabrikant van het kinderbeveiligingssysteem niet precies op te volgen.
- **BELANGRIJK - GEBRUIK DE STOEL NIET EERDER MET DE RICHTING NAAR VOREN GERICHT HET KIND IS OUDER DAN 15 MAANDEN (ZIE INSTRUCTIES).**
- Het kinderzitje kan alleen worden gebruikt met een eigen 5-puntsgordelsysteem voor kinderen die minder dan 18 kg wegen en kleiner zijn dan 105 cm.
- Het kinderzitje kan naar achteren en naar voren gericht worden gemonteerd met de Isofix-connectoren en de standaard. Bij gebruik met een steunpoot is de maximale hoogte 105 cm en het maximale gewicht 18 kg
- Dit kinderzitje is ontworpen voor kinderen met een lengte van 40 cm tot 150 cm. Het kan naar achteren (40-105 cm) en naar voren gericht (76-150 cm) worden geïnstalleerd. In het bereik van 40 cm tot 105 cm wordt het kinderzitje bevestigd met de ISOFIX-connectoren en de steunpoot. In dit gebied wordt het kind in het kinderzitje vastgehouden door de veiligheidsgordel. In het bereik van 100 cm tot 150 cm wordt het kinderzitje geïnstalleerd met een driepuntsgordel. In dit gebied wordt het kind in het kinderzitje vastgehouden door een driepuntsgordel.
- De juiste installatie van de 3-puntsgordel of ISOFIX-verankeringsystemen is essentieel voor de veiligheid van uw kind.
- Laat uw kind nooit zonder toezicht achter in de auto.
- Gebruik geen kinderzitje als de autostoel is uitgerust met airbags voorin. Dit kan gevaarlijk zijn. Dit geldt niet voor zogenaamde zij-airbags.
- Lees voordat u ons product gebruikt de gebruikershandleiding aandachtig door, het product is een veiligheidsproduct en alleen veilig als het wordt gebruikt volgens de gebruikershandleiding.
- Het product mag alleen worden gebruikt op een naar voren gerichte stoel die is uitgerust met de ISOFIX en de steunpoot of 3-puntsgordel die is goedgekeurd volgens ECE R16 of een gelijkwaardige norm.
- Het product kan zowel op de voor- als op de achterbank worden gebruikt. We raden echter aan om hem op de achterbank te monteren.
- Na een ongeval kan de stoel onveilig worden door schade die niet direct zichtbaar is. Het moet daarom worden vervangen.

## 2. Belangrijke veiligheidsinformatie



### WAARSCHUWING

- We raden je ten zeerste af om een gebruikt product te gebruiken omdat je niet zeker weet wat ermee is gebeurd.
- De gordelkussentjes zijn belangrijk voor de veiligheid van uw kind, dus gebruik ze te allen tijde.
- Zorg ervoor dat alle bagage en eventuele voorwerpen die bij een ongeval letsel kunnen veroorzaken, goed zijn vastgemaakt.
- Het wordt aanbevolen om het autostoeltje niet langer dan 5 jaar vanaf de fabricagedatum te gebruiken. De eigenschappen van de producten kunnen verslechteren, bijvoorbeeld door veroudering van het plastic, en dit mag niet zichtbaar zijn.
- De bewegende delen van het kinderzitje mogen op geen enkele manier worden gesmeerd.
- Het autostoeltje voor baby's mag niet worden gebruikt zonder de hoes. Gebruik a.u.b. een originele hoes, want de hoes draagt bij aan de veiligheid van de stoel.
- De stoel moet worden vastgezet met een veiligheidsgordel of ISOFIX en een steunpoot, zelfs als deze niet in gebruik is. Een onbeveiligde stoel kan andere passagiers in de auto verwonden tijdens een dringende stop.
- De stijve delen en kunststof onderdelen van een kinderbeveiligingssysteem moeten zo zijn geplaatst en geïnstalleerd dat ze tijdens het dagelijkse gebruik van het voertuig niet bekneld kunnen raken door een beweegbare stoel of in een deur van het voertuig.
- Zorg ervoor dat de stoel niet wordt beschadigd door de banden tussen of onder zware bagage, verstelbare stoelen of het dichtslaan van de autodeur, enz.
- Er mogen geen wijzigingen aan het product worden aangebracht, aangezien dit een deel of de algehele veiligheid van de stoel kan beïnvloeden.
- Bij warm weer worden de plastic en metalen onderdelen van het product heet. U dient de stoel af te dekken wanneer de auto in de zon geparkeerd staat.
- Om schade aan de hoes te voorkomen, mag u het logo van het product niet verwijderen.
- Gebruik de stoel zelfs op korte afstand, want dan gebeuren de meeste ongelukken.
- Controleer of de stoel goed in uw auto past voordat u deze koopt.
- Gun jezelf een korte pauze op een lange reis. Zodat je kindje even de tijd heeft om te ontspannen.
- Geef zelf het goede voorbeeld en maak altijd je gordel om.
- Vertel uw kind dat het nooit met de riemgesp mag spelen.
- OPMERKING: Uw kinderzitje kan stevig aan bijna de stoelen van de auto's worden bevestigd. Op sommige stoelen zijn de riemen echter zo vast dat een goede installatie niet mogelijk is, probeer in dat geval een andere stoel.



## 3. Hoe gebruik je het product?

### 3.1 Gebruik in het voertuig

U kunt uw kinderzitje op de volgende manieren

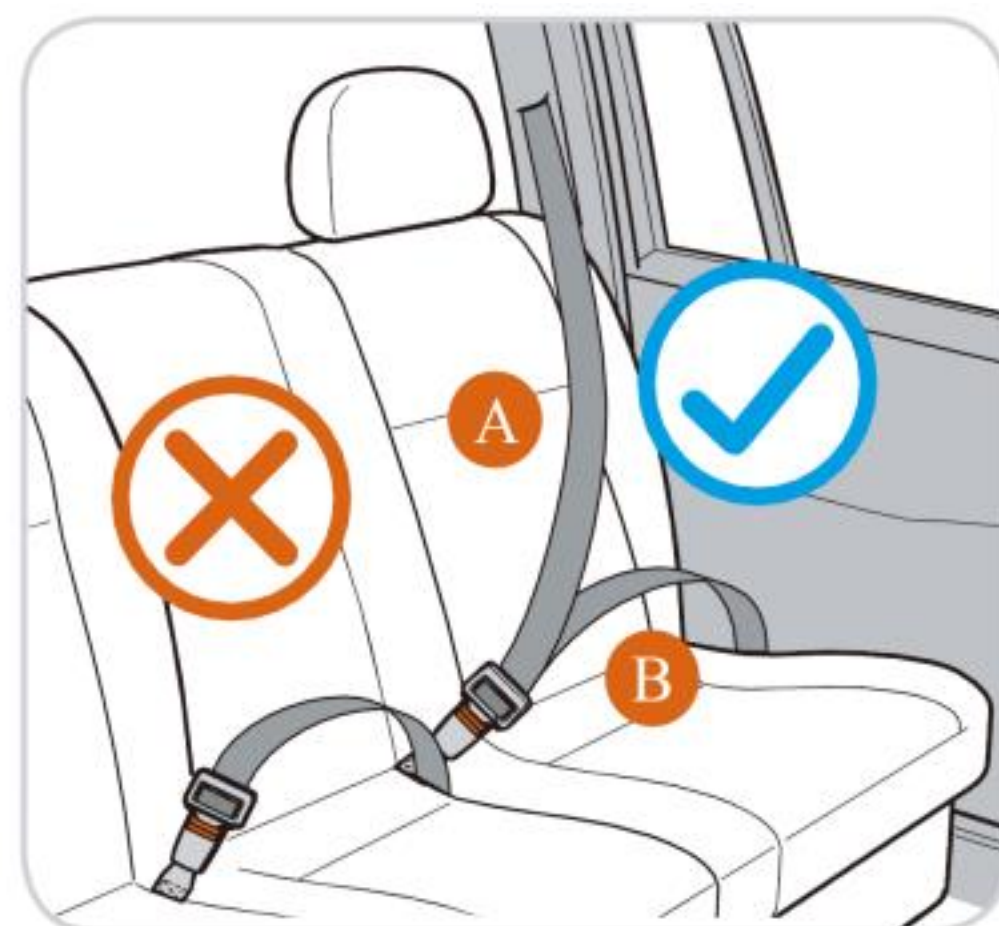
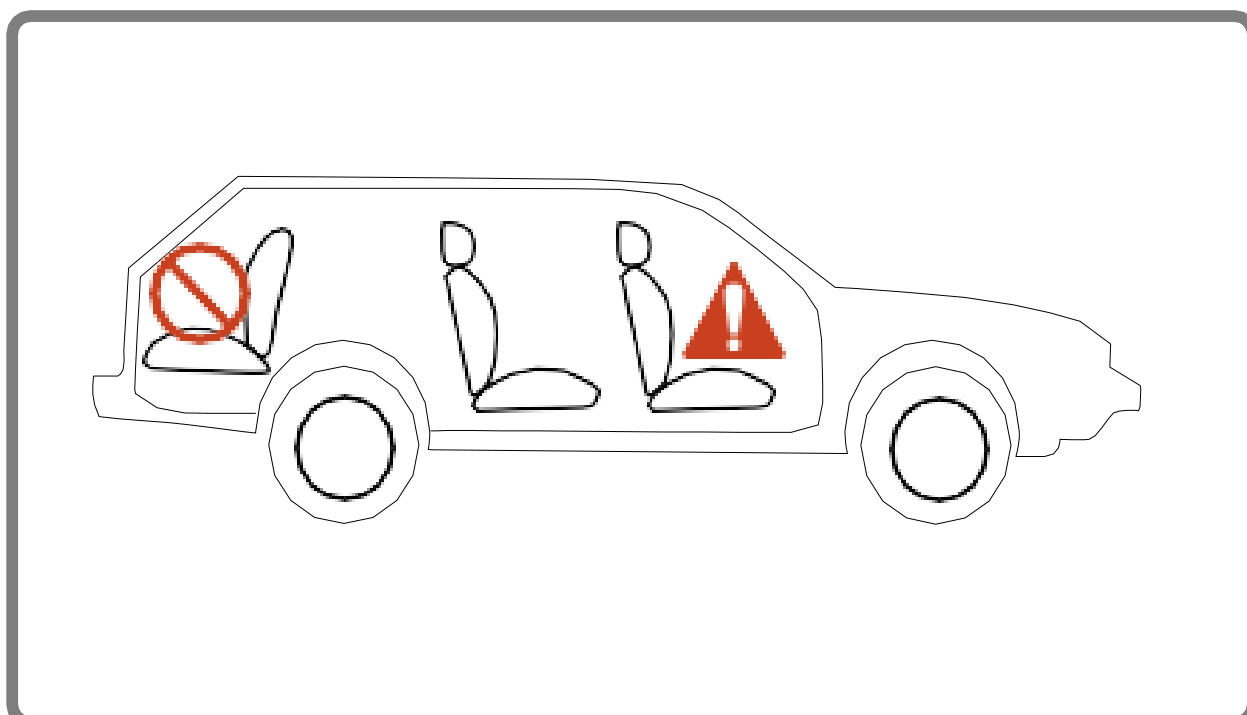
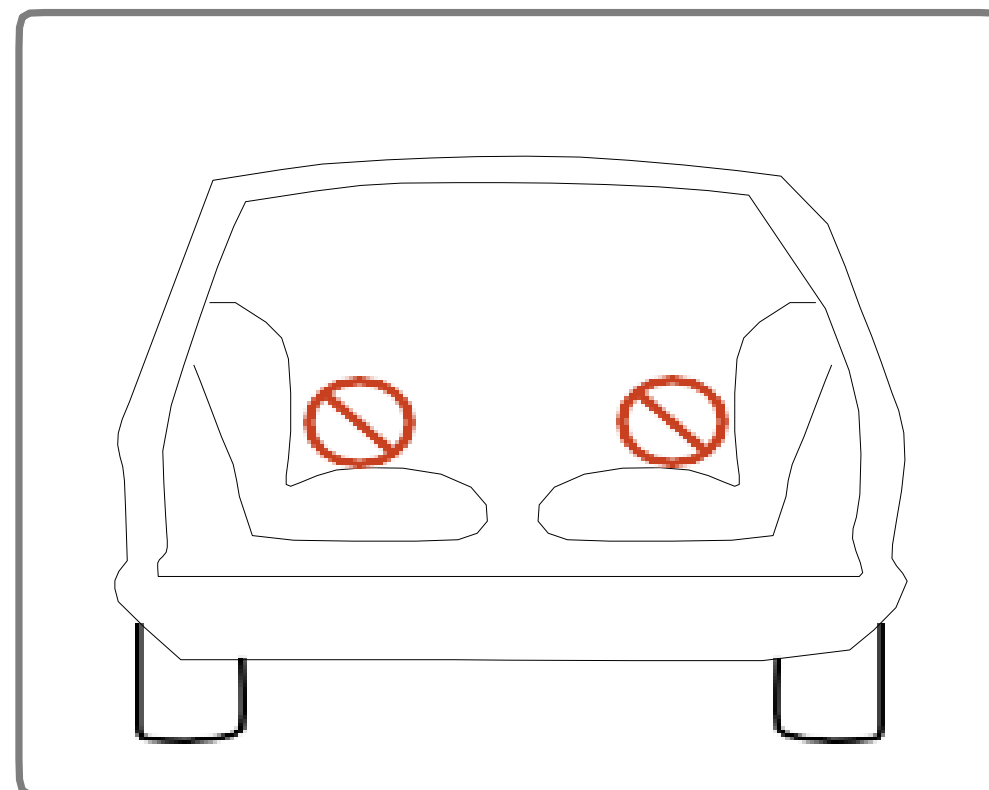
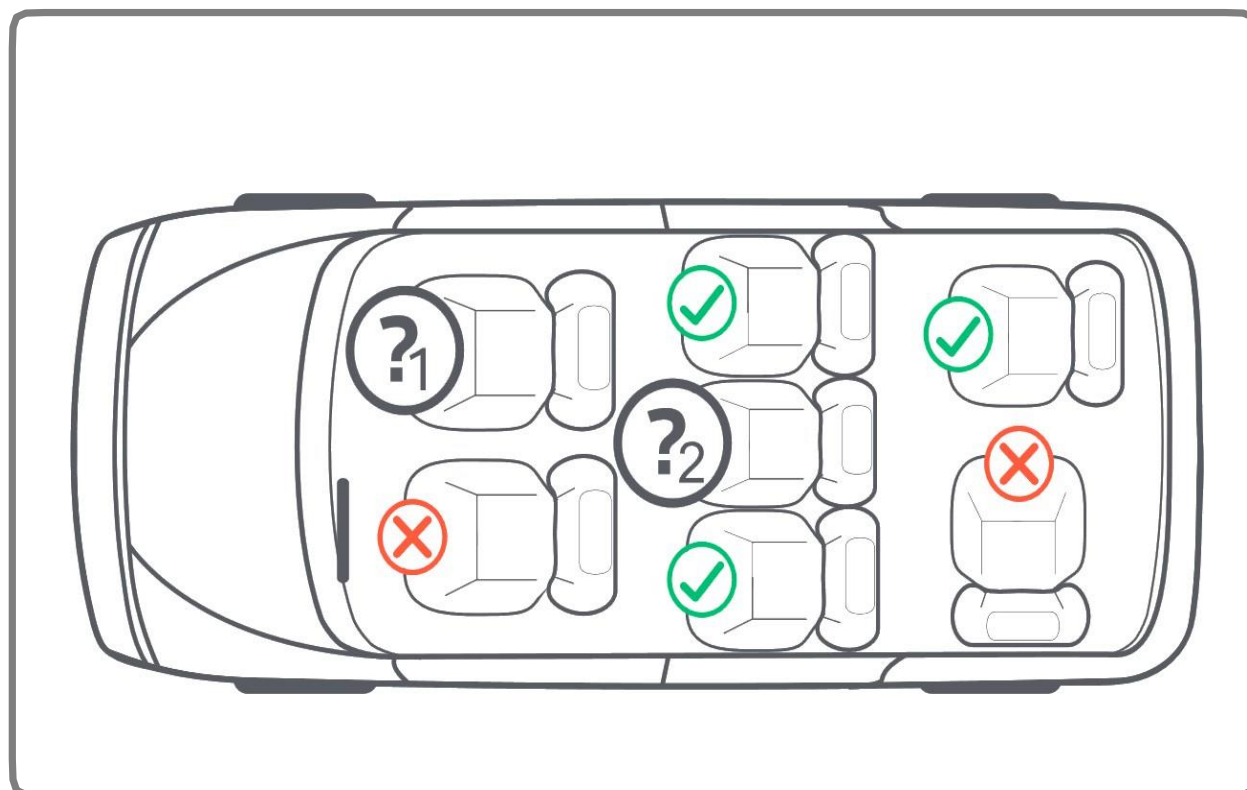

**NIET gebruiken met 2-puntsgordel. Gelieve te monteren met de 3-puntsgordel.**

Raadpleeg de regelgeving die van toepassing is in uw land. De veiligheidsgordel moet zijn goedgekeurd in overeenstemming met ECE R 16 of een vergelijkbare norm.

Niet gebruiken met 2-puntsgordel.

Kan worden gebruikt wanneer de autostoel is uitgerust met een 3-puntsgordel .



### 3. Hoe gebruik je het product?

#### 3.1 Gebruik in het voertuig

▪ In de rij richtingen	Ja
▪ In tegenstelling tot de rijrichting	Ja
▪ Met 2-punts harnas	Nee
Het gebruik van een 2-puntsgordel verhoogt het risico op letsel belangrijk voor uw kind in geval van een ongeval.	
▪ Met 3-puntsgordel	Ja
<b>De veiligheidsgordel moet gecertificeerd zijn in overeenstemming met ECE R16 of een (zie testteken op de riem met een "E" of "e" in een cirkel).</b>	
▪ met de ISOFIX-connectoren en Steunpoot systemen	Ja (1)
<b>(1) Als er een frontairbag is: Schuif de Passagiersstoel ver naar achteren en volg de instructies in de gebruikershandleiding van het voertuig.</b>	
▪ Op de passagiersstoel	Ja (2)
<b>(2) Als het kinderzitje zich op de voorstoel van het voertuig bevindt ingebouwd De frontairbag moet uitgeschakeld zijn.</b>	
▪ Op de buitenste achterbank	Ja
▪ Op de middelste achterbank	Ja (3)
<b>(3) Een kinderzitje kan alleen op de middelste stoel worden geïnstalleerd als Als de stoel is is voorzien van een driepunts autogordel en ISOFIX-connector.</b>	

(Raadpleeg de regelgeving die van toepassing is in uw land).

## 3. Hoe gebruik je het product?

### 3.2 Gebruik van ISOFIX en steunpoot

- Als uw voertuig niet is uitgerust met de ISOFIX-geleidingsdop, steek dan de geleidingsbus (02) in het ISOFIX-anker (01). (zie afb. 1)

**TIPS:**

- ISOFIX-ankers bevinden zich tussen de rugleuning en het zitkussen.**

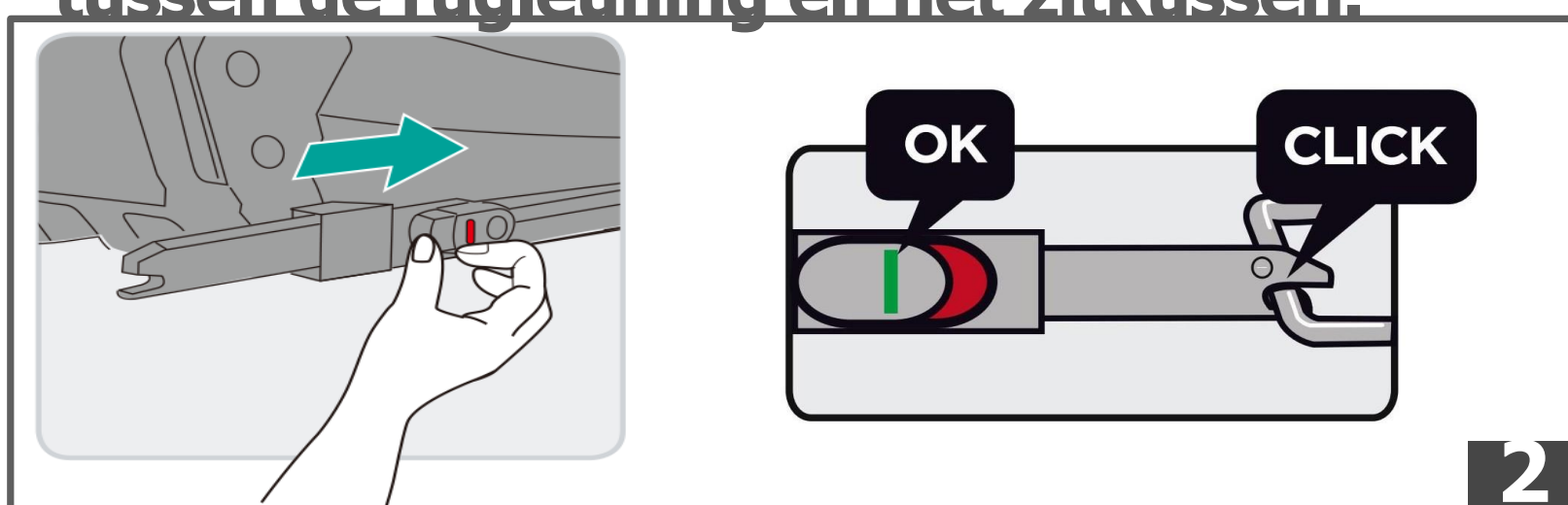
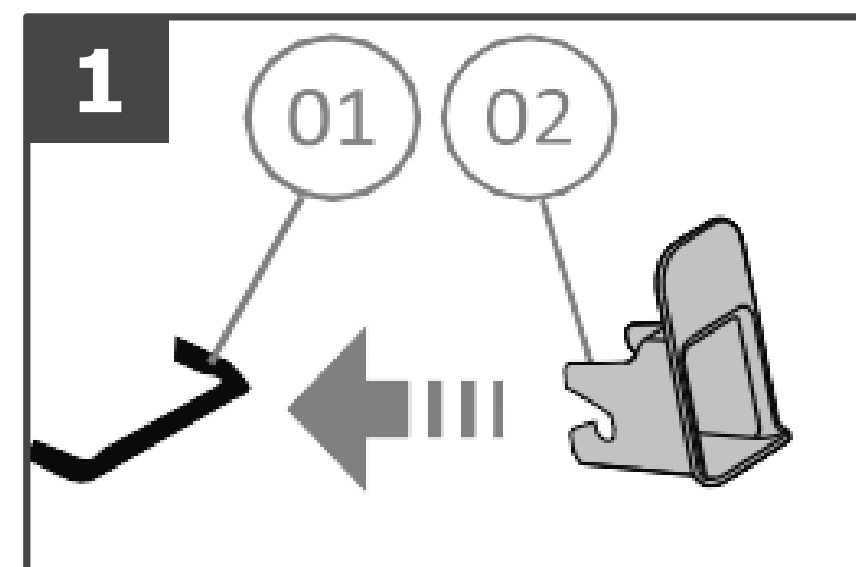

Houd het kinderzitje stevig met beide handen vast en steek de twee ISOFIX-armen stevig in de ISOFIX-verankeringspunten van het voertuig totdat ze aan weerszijden op hun plaats klikken. De rode knop verandert aan beide zijden in groen. (zie afb.2)

- Om de ISOFIX-verankering los te maken, drukt u op de Ontgrendel de knoppen van het ISOFIX-systeem aan de achterkant (het display verandert van groen naar rood)**
  - Installatie en gebruik voor steunpoot**
  - Trek de steunpoot naar buiten zoals weergegeven in Fig.3.
  - Pas vervolgens de lengte van de steunpoot aan (Fig.4).
  - Een. Druk op de verstelknop van de steunpoot, houd de steunpoot vast met uw andere hand en pas vervolgens de lengte van de steunpoot aan.
  - b. Wanneer de steunpoot volledig in contact is met de vloer van het voertuig, zodat de verstelknop kan worden losgelaten.
  - c. Trek aan de steunpoot om er zeker van te zijn dat deze vergrendeld is.
- NOTITIE: Nadat de installatie van de steunpoot is voltooid, wordt het weergavevenster groen.**

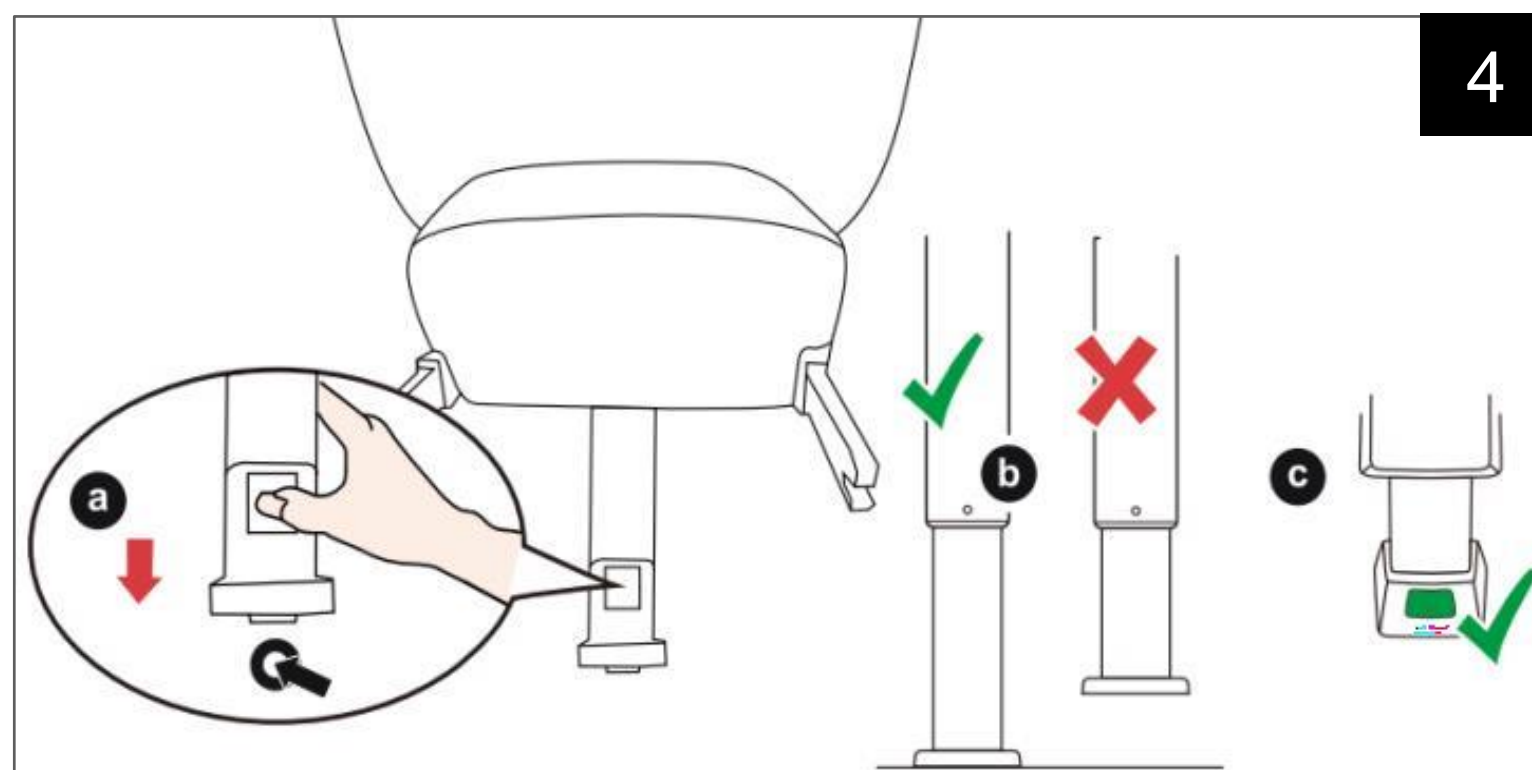
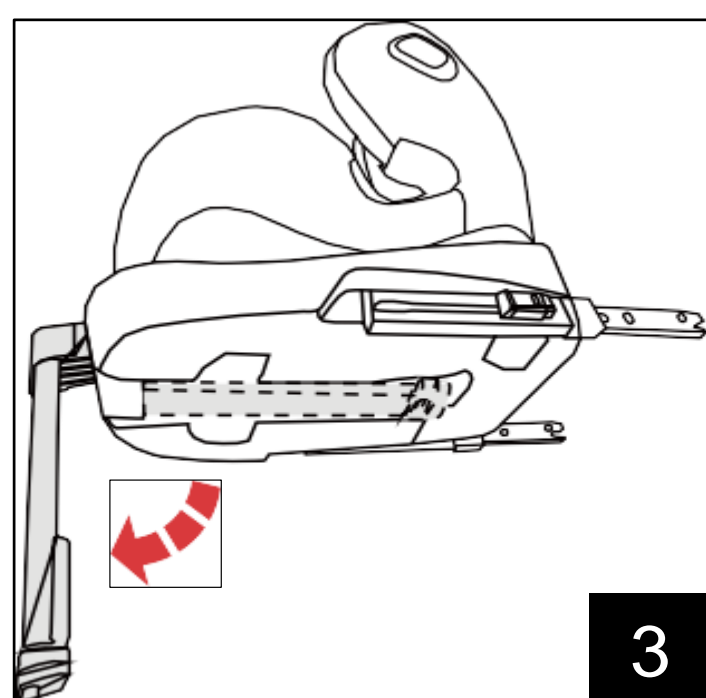



## 3. Hoe gebruik je het product?

### 3.3 Hoe de band te gebruiken

#### 3.3.1 Hoe de riemgesp te gebruiken

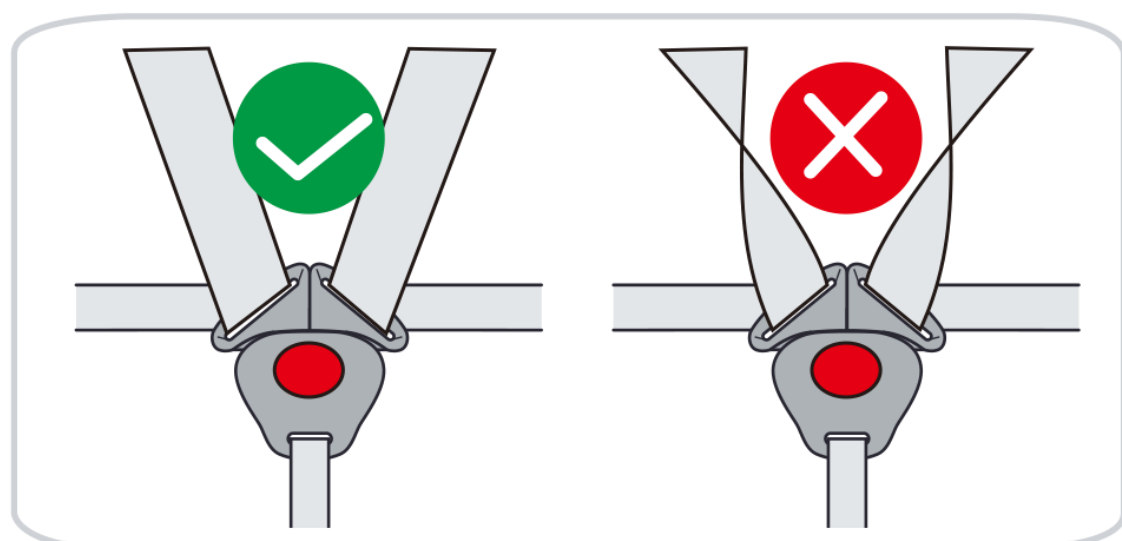
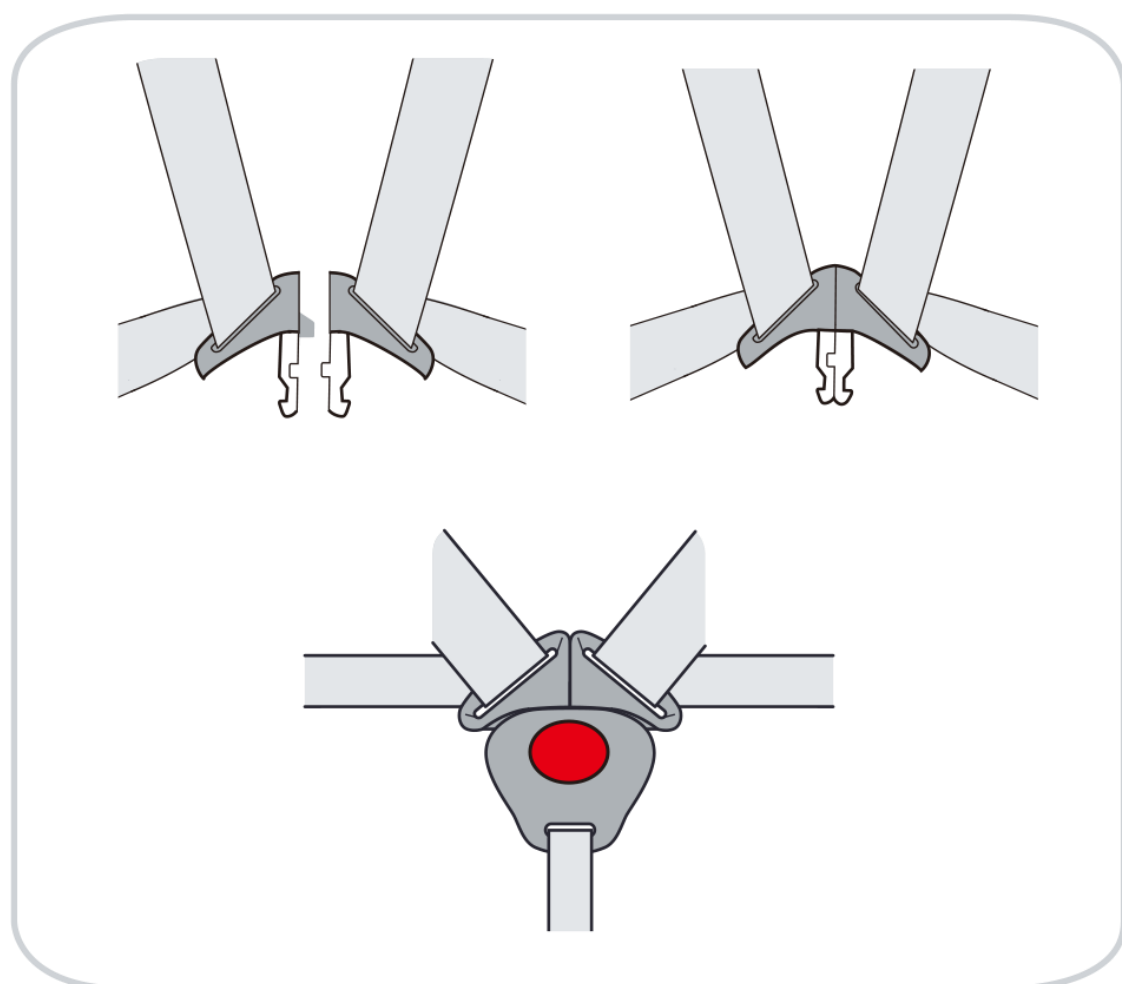

- 1) Breng de twee gespvergrendelingen samen.
- 2) Zorg ervoor dat de juiste kant naar boven wijst.
- 3) Klik ze op hun plaats voordat je ze in de riemgesp doet, dit zou een KLIK-geluid moeten maken.
- 4) Trek aan de schouderbanden om alle doorzakkingen van het schootgebied te verwijderen, zorg ervoor dat de riem plat is en de gesp van de riem is vergrendeld.
- 5) Open de riemgesp door op de rode knop te drukken.

#### 3.3.2 Onderhoud van de riemgesp

Het is van cruciaal belang voor de veiligheid van uw kind dat de gesp van de gordel correct werkt. Storingen aan de riemgesp worden meestal veroorzaakt door ophoping van vuil of vreemde voorwerpen.

##### **De volgende storingen treden op:**

- De gespssluitingen worden pas langzaam uitgeworpen als de rode ontspanknop wordt ingedrukt.
  - De vergrendelingen van de gesp worden niet meer vergrendeld (d.w.z. ze worden opnieuw geactiveerd).
- uitgeworpen wanneer u ze naar binnen probeert te duwen).
- De gespssluitingen klikken op hun plaats zonder een hoorbare klik
  - De gespssluitingen zijn moeilijk in te brengen (u zult een Weerstand).
  - De gesp gaat alleen open als er extreme kracht op wordt uitgeoefend.
  - Was de riemgesp uit zodat deze goed kan worden hersteld.
- Functioneerde.



## 3. Hoe gebruik je het product?

### 3.3 Hoe de riem te gebruiken?

#### 3.3.3 Verwijderen van de 5-puntsgordel

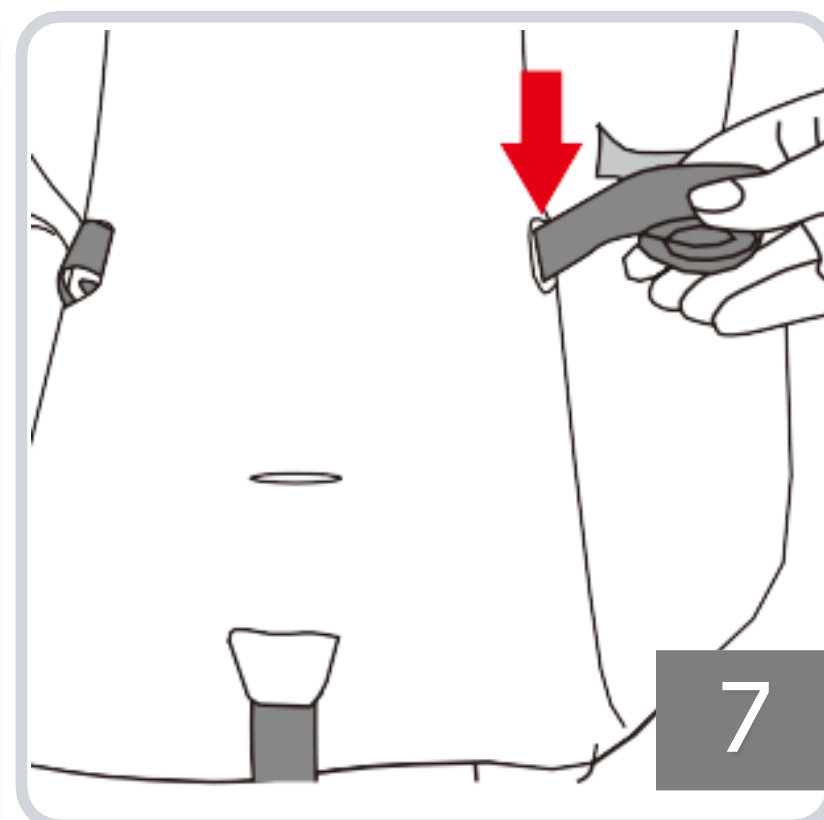
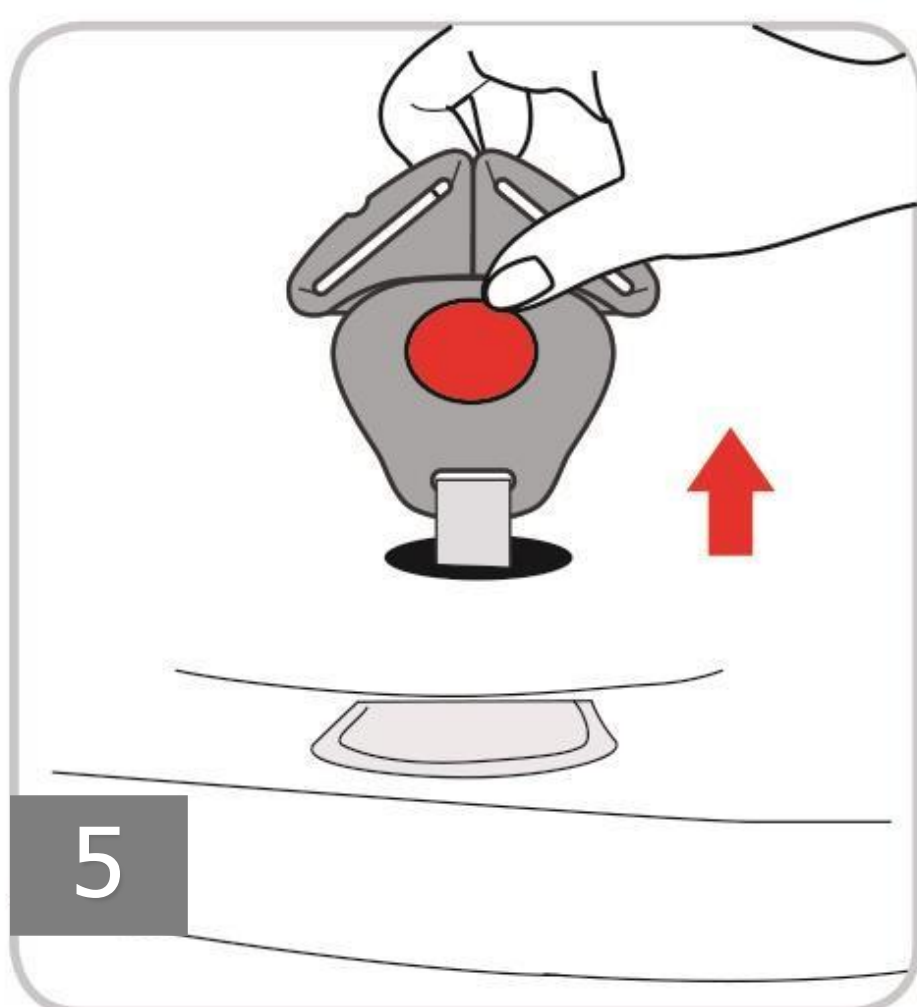
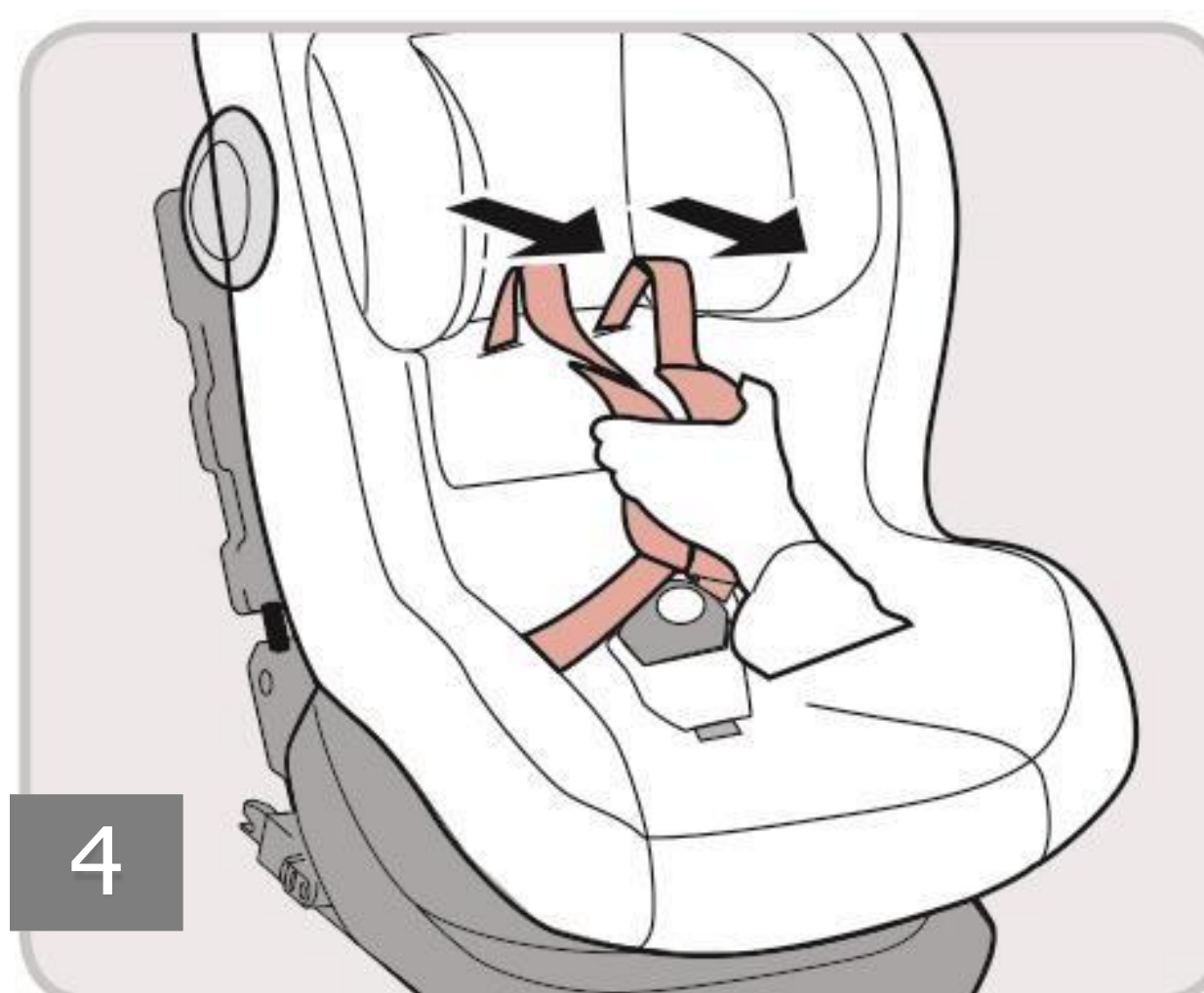
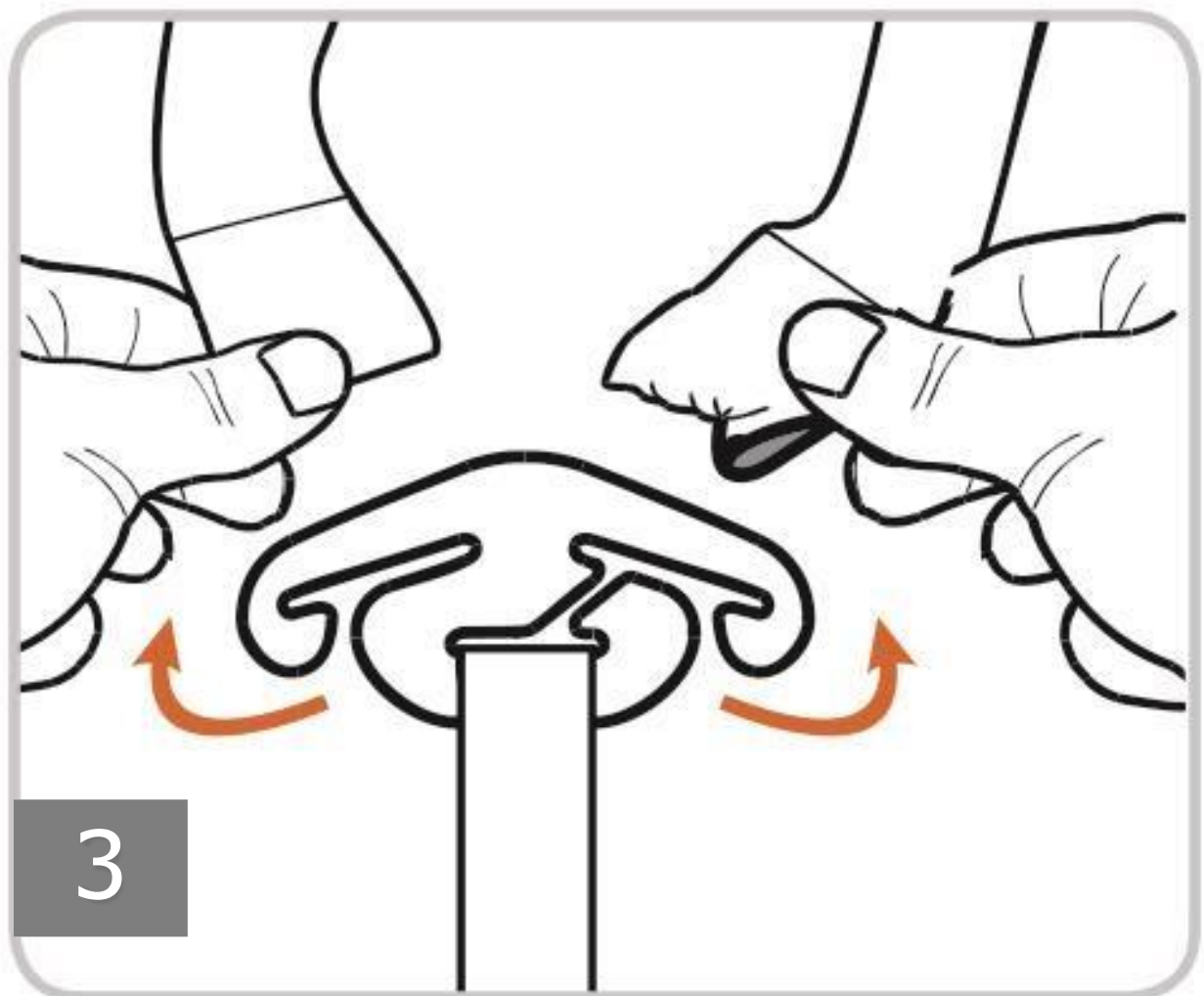
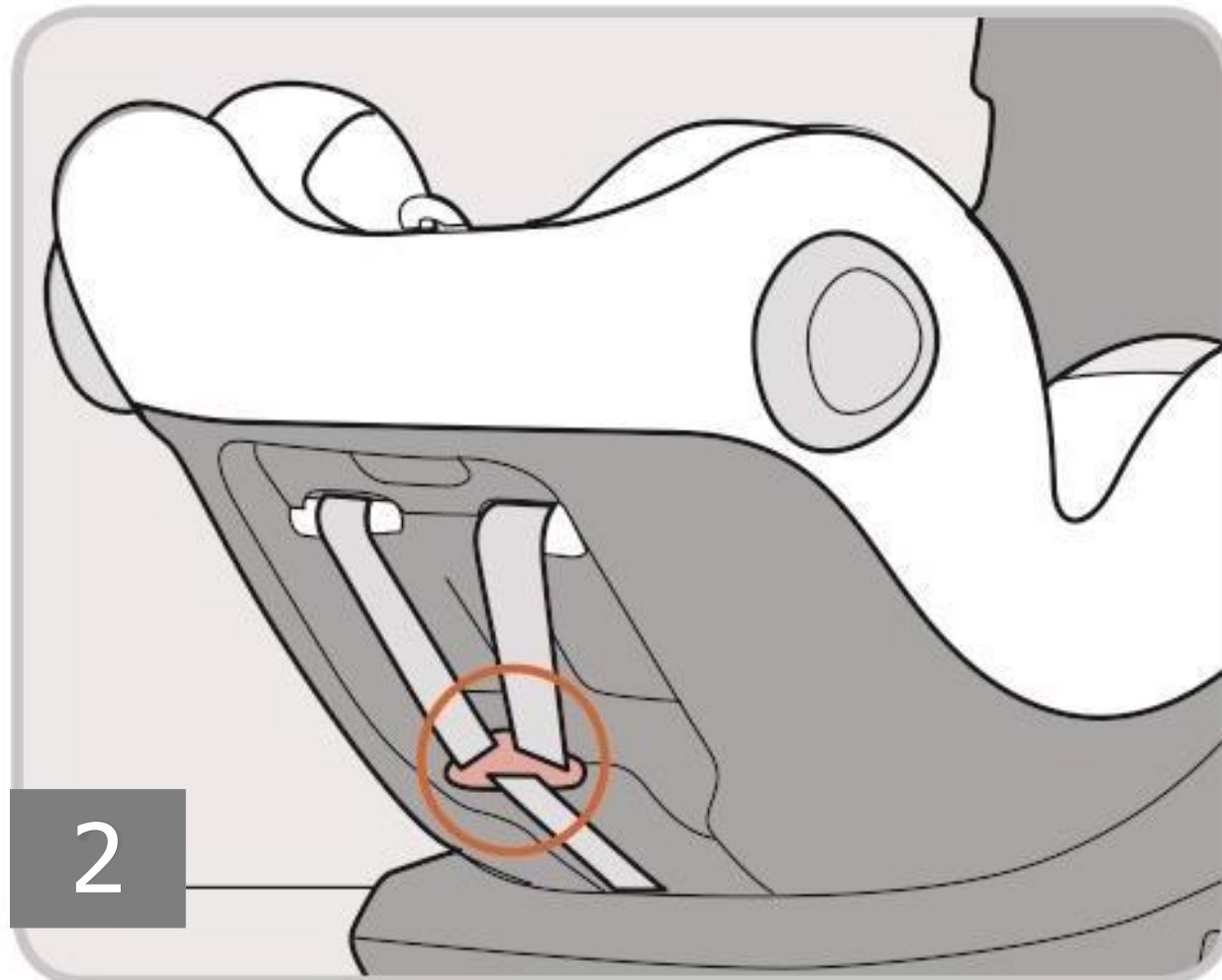
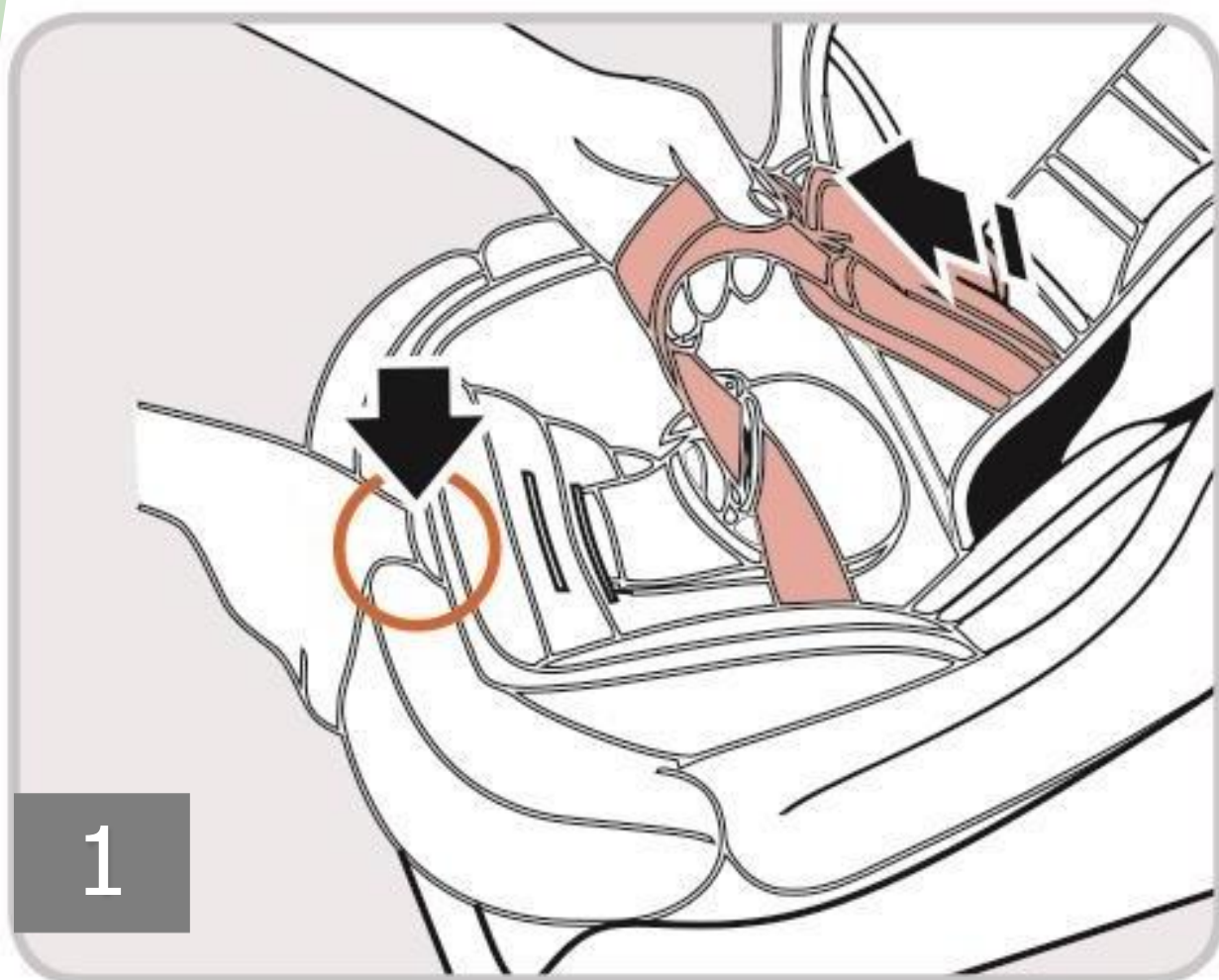



## 3. Hoe gebruik je het product?

### 3.3 Hoe de band te gebruiken

#### 3.3.3 Verwijderen van de 5-puntsgordel

- 1) Maak de 5-puntsgordel van het kinderzitje zoveel mogelijk los door op de knop van de kruisband te drukken.
- 2) Draai het autostoeltje voor baby's naar achteren, open de rits van de stoelhoes.
- 3) Maak de schouderriem los om toegang te krijgen tot de metalen verbindingen en verbindingen aan de achterkant van het autostoeltje, verwijder de riem van de sluiting en verwijder vervolgens de schouderriem van een metalen verbinding.
- 4) Trek vervolgens vanaf de voorkant van het autostoeltje de schouderbanden door de sleuven naar buiten.
- 5) Trek zowel de schoudervullingen als de riemen door de sleuven (voorkant van het kinderzitje) naar voren.
- 6) Verwijder de schoudervullingen van de schouderbanden en plaats ze in de opbergtas.
- 7) Rol de schouderbanden aan beide zijden afzonderlijk op en plaats ze uit de stoffen gleuf in de stoffen bekleding.
- 8) Pak de metalen plaat van onderaf vast en draai deze naar een verticale positie. Schuif de metalen plaat omhoog en schuif deze door de gleuf.
- 9) Verwijder de gesp van de riem met het kruiskussen en berg deze op in de opbergtas

#### 3.3.4 De riemgesp schoonmaken

- Open de gesp van de riem (druk op de rode knop).
- Pak de metalen plaat van onderaf vast en draai deze naar een verticale positie.
- Schuif de metalen plaat door de gleuf.
- Verwijder de gesp van de riem.
- Week de riemgesp minimaal een uur in warm water met afwasmiddel. Spoel het vervolgens af en droog het goed af.

### 3. Hoe gebruik je het product?

#### 3.4 Pas de hoek van het kinderzitje aan

Het kinderzitje heeft 6 verstelstanden.

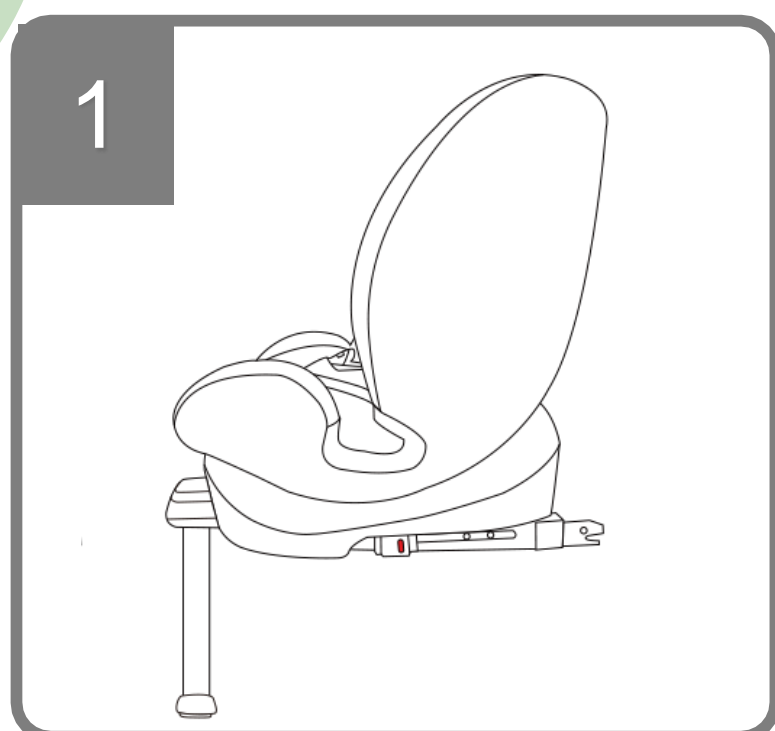

**Stand 1 Voorwaarts gerichte installatie (76-150 cm):** Stel de stoel in op positie "1" om de meest rechtopstaande configuratie te krijgen.

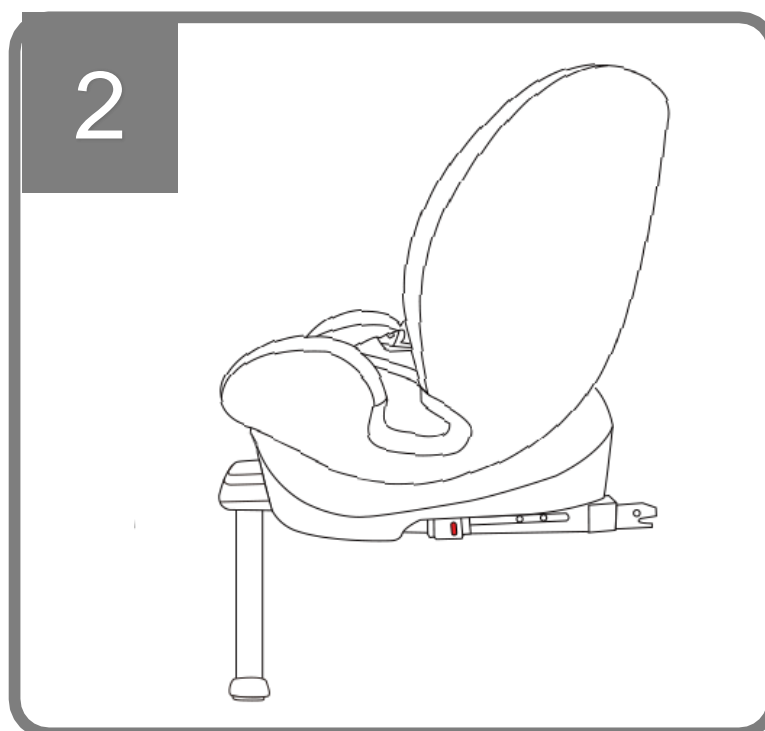

**Zitting 2 - 5 Voorwaarts gerichte installatie (76-105 cm):** Stel de zitting in tussen de standen "1" en "5" om de hellingshoek te vinden die uw kind maximaal comfort biedt.

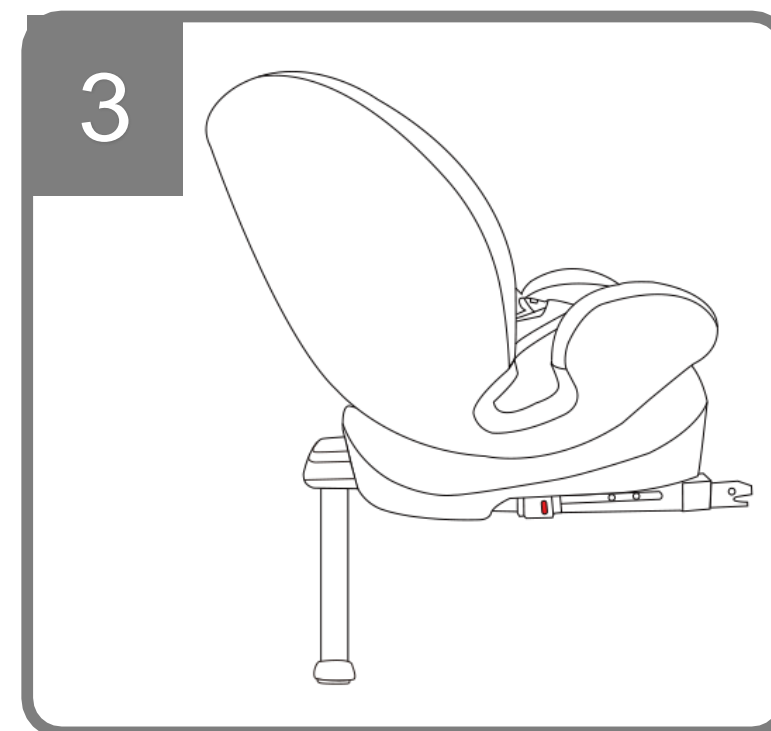

**Stand 6 Installatie achterwaarts gericht (40-105 cm):** Zet de stoel achterover in positie "5" en draai deze vervolgens 180° naar achteren, zorg ervoor dat de rugleuning recht tegenover de autostoel staat.

#### Er zijn 6 niveaus posities:

5 Niveau: Naar voren gerichte installatie

1 niveau: installatie aan de achterzijde

- Gebruik de verstelbare handgreep van de rugleuning om positie 1-5 aan te passen wanneer deze naar voren is geïnstalleerd.
- Stel eerst de kantelhoek in op stand 5 en draai vervolgens de stoel 180° met de draaihendel van de rugleuning voor installatie naar achteren.

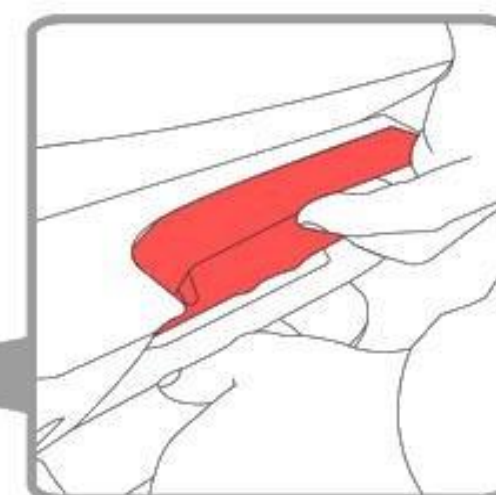
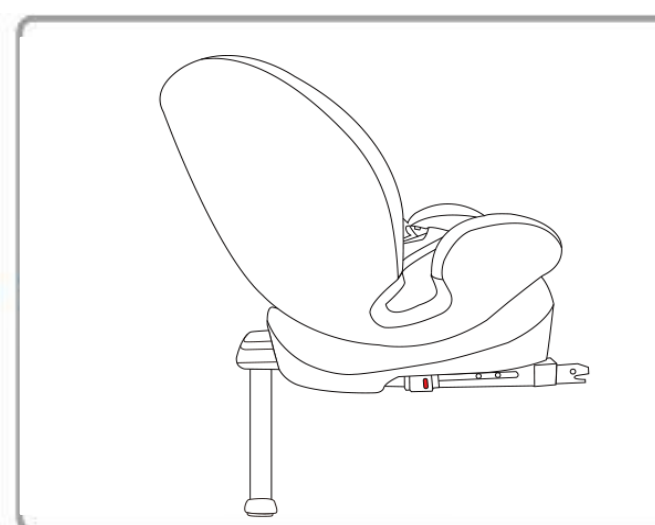
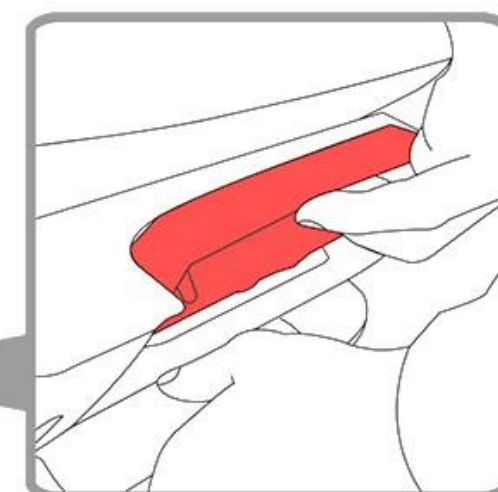
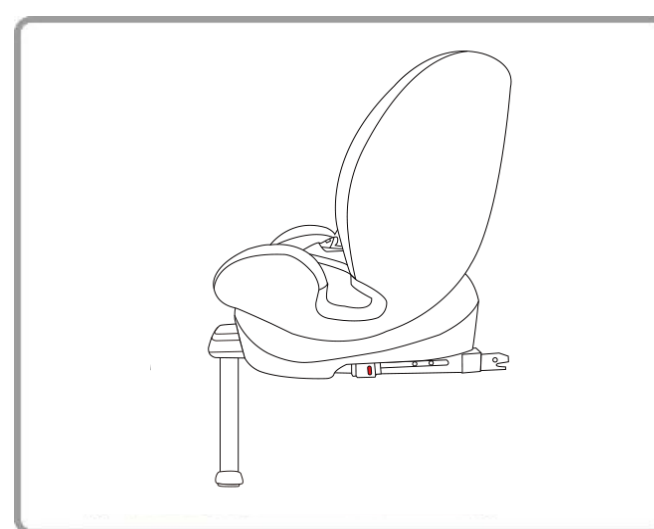

**Opmerking:** De hellingshoek moet worden ingesteld op stand 5, daarna kan het kinderzitje 180 graden worden gedraaid voor installatie achterwaarts gericht.



## 3. Hoe gebruik je het product?

### 3.5 De gordel en hoofdsteun afstellen

#### 3.5.1 Het harnas afstellen

**Opmerking: Voordat we de hoofdsteun afstellen, moeten we de riemen losmaken.**

Om uw kind veel beter te beschermen, moet u het harnas na bevestiging in het kinderzitje en vergrendeling van de gesp zo aanspannen dat het goed en plat tegen het lichaam van het kind past en nooit gedraaid of los zit.

Om de band strakker te maken, trekt u de schouderriem omhoog om de doorzakking van de bekkendelen van de band te verwijderen. Trek tegelijkertijd met je andere hand aan de kruisband van de versteller die uit het slot komt.

Om de riem te verlengen, drukt u op de knop op de vergrendeling tussen de twee benen van het kind en trekt u vervolgens de twee schouderbanden tegelijkertijd naar u toe, houd er rekening mee dat u de riem vasthoudt, niet de riemhoes.

**VOORZICHTIGHEID!** Zorg ervoor dat de riemen niet gedraaid zijn en dat ze goed in de riemsleuven op de hoes passen. werden gebruikt.

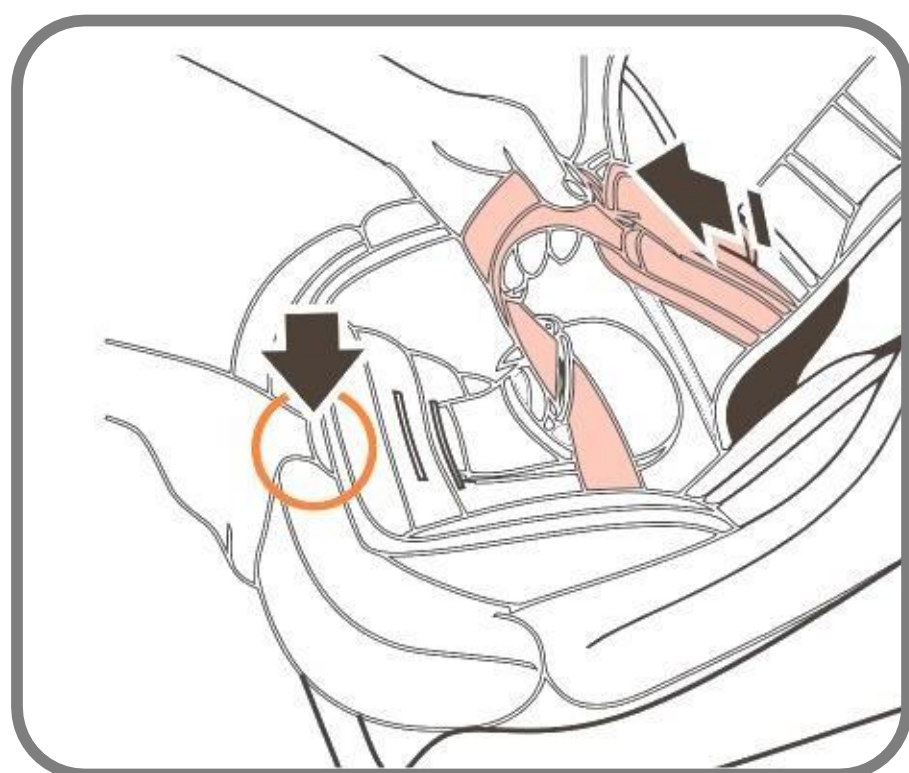

## 3. Hoe gebruik je het product?

### 3.5.2 Verstellen van de hoofdsteun in een installatie met een 5-puntsgordel. (van 40CM - 105CM)

- Een correct afgestelde gordel zorgt voor de positionering van het diagonale gordelgedeelte en biedt uw kind optimale bescherming.
- De riem moet zo worden afgesteld dat tussen de riem en de Het lichaam van uw kind is een afstand van twee vingers.
- Een correct afgestelde hoofdsteun zorgt voor een optimale bescherming van uw kind in het kinderzitje: de schouderbanden bevinden zich op dezelfde hoogte als de schouders van uw kind.



**NOTITIE: De schouderbanden mogen niet achter de rug van het kind of ter hoogte van het oor of over de oren lopen.**

- Trek aan de handgreep van de hoofdsteun, de schouderbanden worden naar elkaar toe bewogen, kies de juiste hoogte en bevestig deze in de juiste positie voor het kind door de handgreep van de hoofdsteun los te laten.

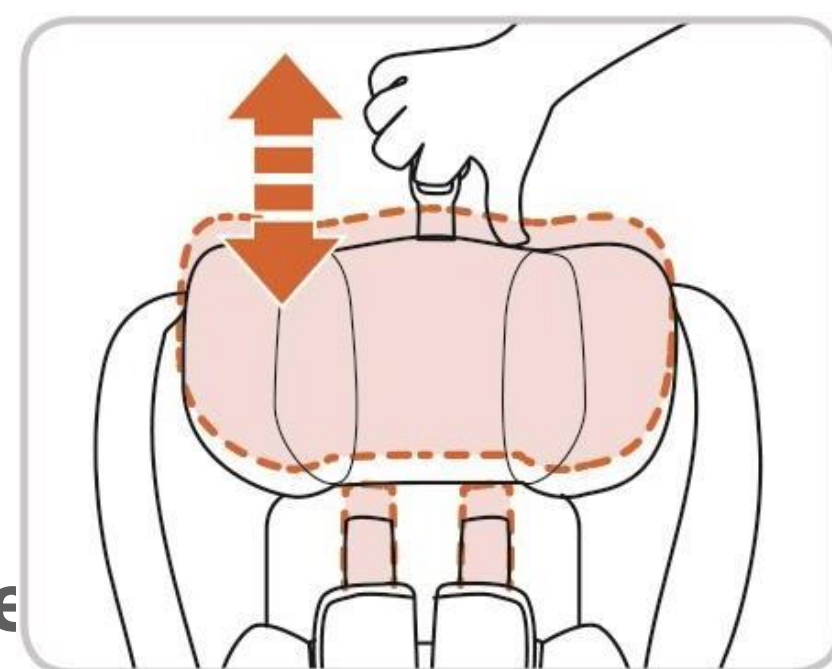

### 3.5.3 Verstellen van de hoofdsteun in een installatie met een veiligheidsgordel van de auto wordt gebruikt. (van 100cm – 150cm)

- 1) Een correct afgestelde hoofdsteun zorgt ervoor dat de diagonaal Het harnas is optimaal gepositioneerd en beschermt je kindje optimaal.
- 2) De hoofdsteun moet zo worden afgesteld dat er een ruimte is die overeenkomt met twee vingers tussen de hoofdsteun en de schouders van het kind.
- 3) Trek aan de hendel van de hoofdsteun om de hoofdsteun op de juiste hoogte af te stellen en laat vervolgens de hendel van de hoofdsteun los. Plaats het kinderzitje op het kinderzitje, zet het kind in het zitje en controleer de hoogte.
- 4) Herhaal het proces totdat de juiste hoogte is bereikt.



## 4. INSTALLATIE



**Laat uw kind niet zonder toezicht achter in het kinderzitje in de auto.**

**Bij een noodstop of een ongeval kunnen onbeveiligde personen of voorwerpen anderen verwonden. inzittenden van het voertuig. Controleer altijd of:**

- De rugleuningen van de autostoelen zijn vergrendeld (d.w.z. een neerklapbaar vergrendelingsmechanisme van de achterbank is ingeschakeld).
- Alle zware of scherpe voorwerpen in het voertuig (bijv. op de hoedenplank) zijn vastgezet.
- Alle personen in het voertuig dragen veiligheidsgordels.
- Het kind-kinderzitje is altijd beveiligd als het in de auto zit, zelfs als er geen kind wordt vervoerd.

### **Om uw voertuig te beschermen**

Sommige autostoelhoezen van delicate materialen (bijv. velours, leer, enz.) kunnen tekenen van slijtage vertonen bij het gebruik van kinderzitjes. Dit kan worden voorkomen door een deken of handdoek onder het kinderzitje te leggen.

### **Beveilig je baby**

- Zet je baby altijd vast met de gordel in het kinderzitje.
- Laat uw baby nooit zonder toezicht achter in het autostoeltje wanneer u hem op verhoogde oppervlakken plaatst (bijv. een tafel, commode, enz.).
- Zorg ervoor dat het uiteinde van de band nooit bekneld raakt in bewegende delen (bijv. automatische deuren, roltrappen, enz.).
- Voorzichtigheid! De kunststof onderdelen van de autostoel worden warm in de zon, waardoor je baby zich kan verbranden. Bescherm uw baby en het autostoeltje tegen fel zonlicht (bijv. door een lichte doek over de stoel te leggen).
- Haal je baby zo vaak mogelijk uit het autostoeltje om zijn ruggengraat te ontlasten.
- We raden aan om regelmatig te pauzeren tijdens lange reizen. Ook buiten de auto moet u uw baby niet te lang in het kinderzitje laten zitten.

## 4. INSTALLATIE

### 4.1 Achterwaarts gericht kinderzitje voor kinderen tussen 40 cm en 105 cm lang met het ISOFIX-systeem en de steunpoot

- Montage van het kinderzitje 40-105cm

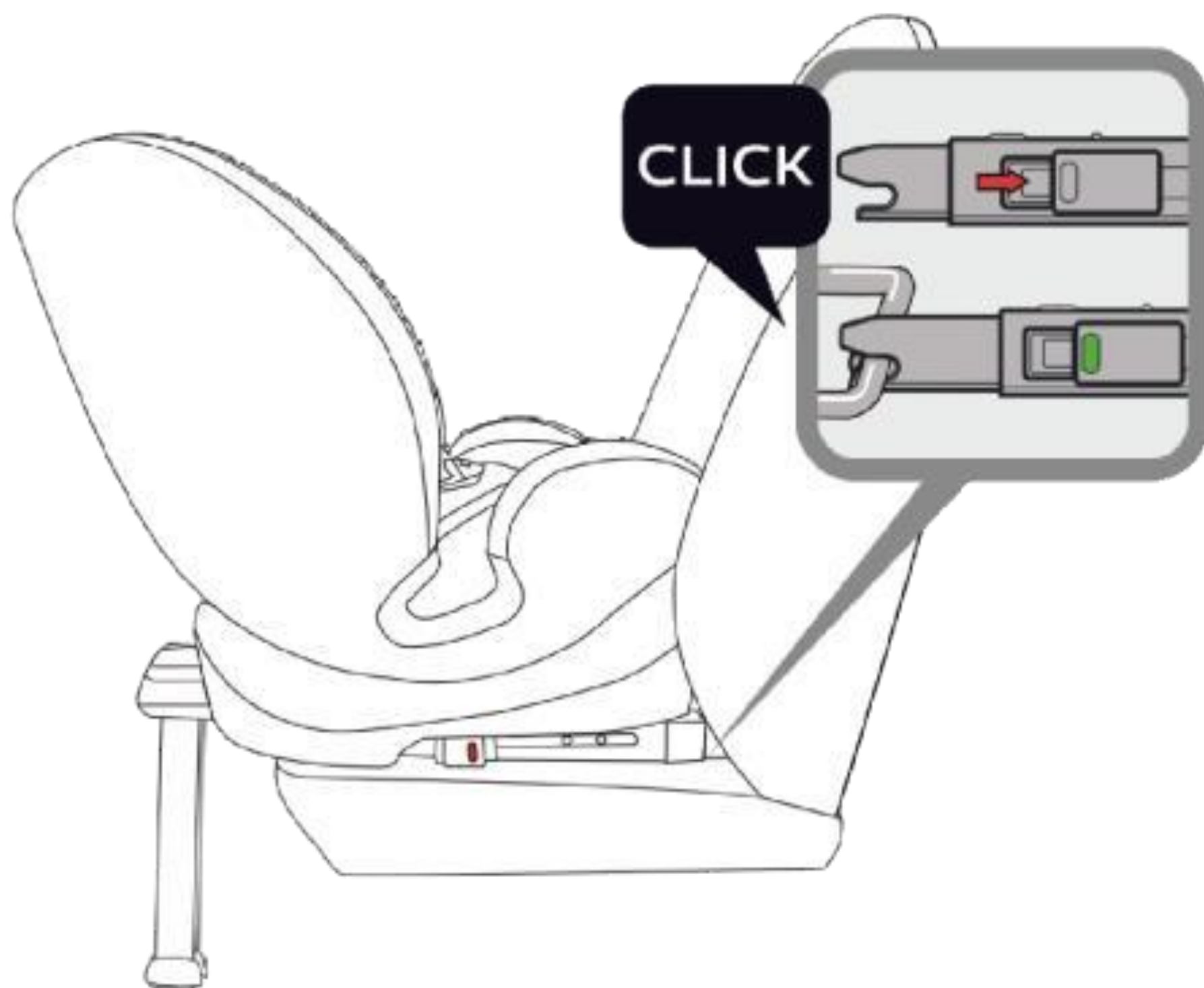
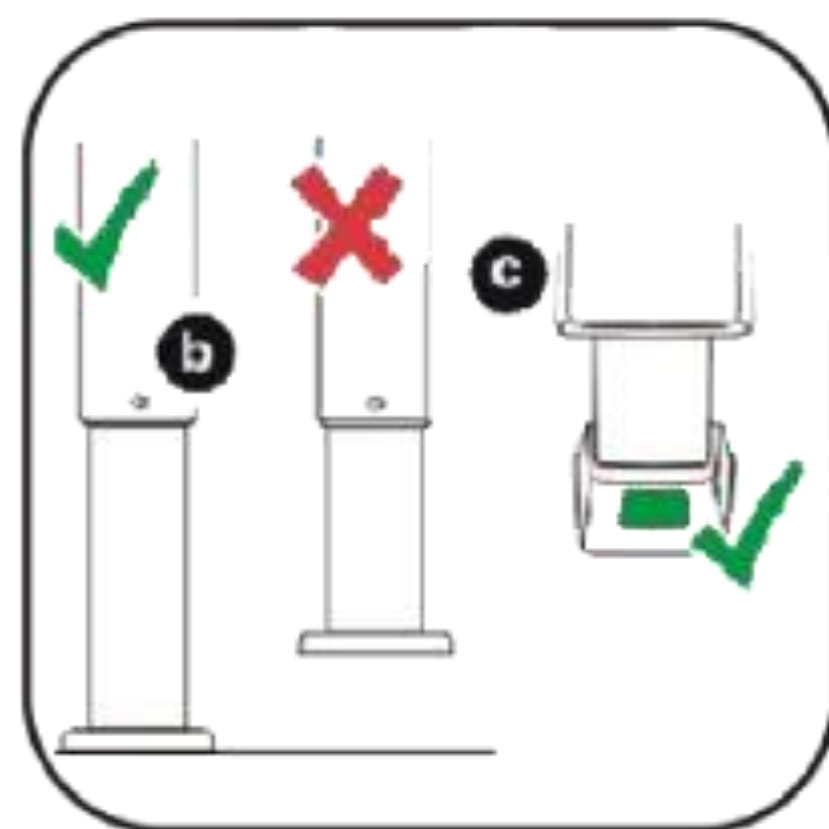
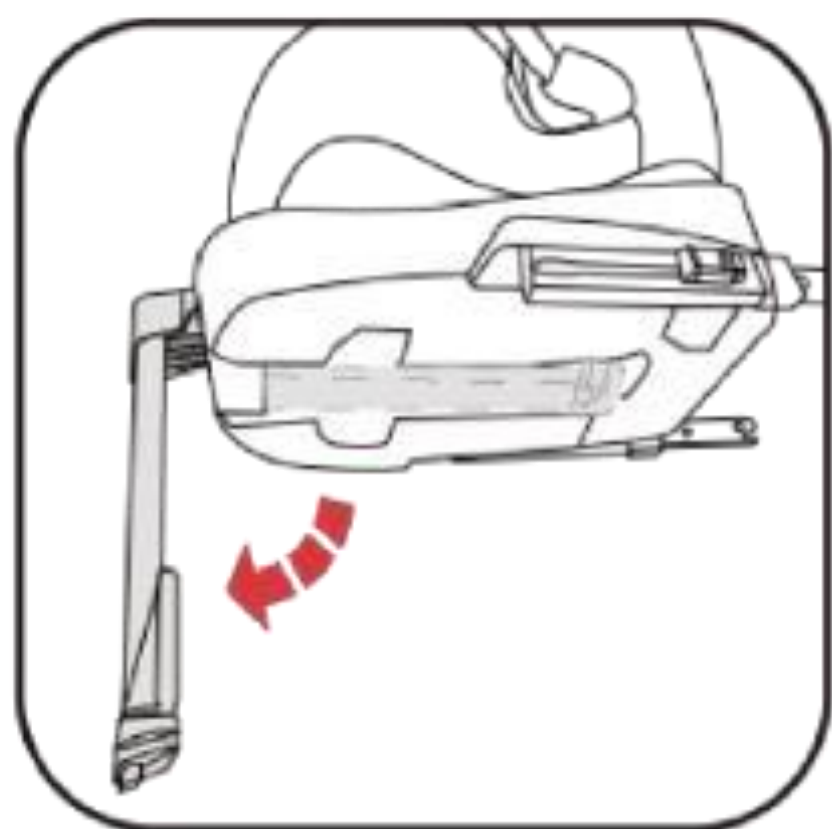



## 4. INSTALLATIE

**4.1 Kinderzitje achterwaarts gericht voor kinderen tussen 40 cm en 105 cm hoogte met het ISOFIX-systeem en de steunpoot**  
**BELANGRIJK - GEBRUIK HET APPARAAT NIET IN EEN VOORWAARTS GERICHTE POSITIE TOTDAT HET KIND OUDER IS DAN 15 MAANDEN (ZIE INSTRUCTIES).**

**BELANGRIJK!** Kinderen kleiner dan 75 cm mogen de stoel alleen gebruiken met een verkleiningsinzet (H). De inlegger wordt gebruikt om extra comfort te bieden aan jonge baby's en geeft je baby het nodige Ondersteuning terwijl het nog klein is. Het wordt aanbevolen om een extra inzetstuk te gebruiken totdat het kind 76 cm bereikt.

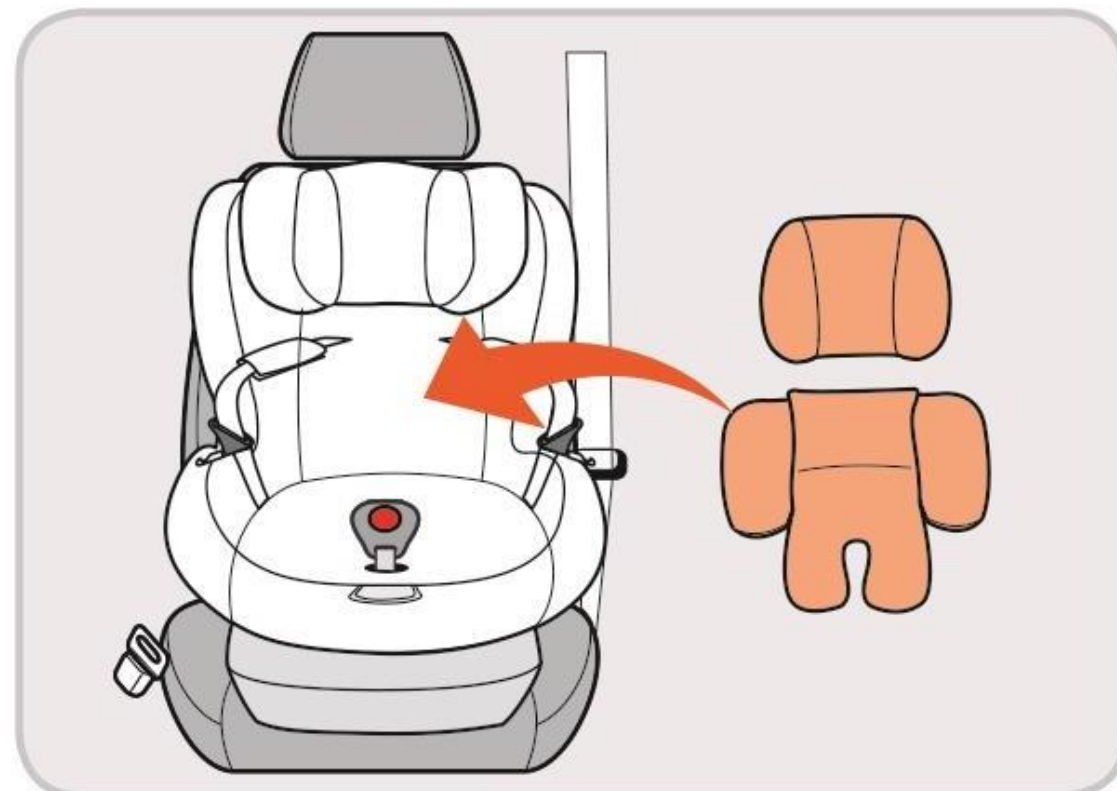

- 1) Voordat u het kinderzitje monteert, moet u ervoor zorgen dat u:
- 2) Zorg ervoor dat het harnas en de hoofdsteun geschikt zijn voor uw kind (zie de hoofdstukken 3.5.1 en 3.5.2).
- 3) Controleer de ISOFIX-verankering en de steunpoot (zie hoofdstuk 3.2)
- 4) Stel de kanteling van de stoel in op stand 5 en draai hem vervolgens 180 graden naar achteren gericht.
- 5) Trek de steunpoot naar buiten en plaats de stoel op de achterbank van de auto in de tegenovergestelde rijrichting.
- 6) Plaats de ISOFIX-armleuningen aan de onderkant van de stoel.
- 7) Plaats de stoel op de achterbank van het voertuig in de tegenovergestelde rijrichting.
- 8) Houd het kinderzitje stevig met beide handen vast en steek de twee ISOFIX-armen stevig in de ISOFIX-verankeringspunten van het voertuig totdat ze aan weerszijden op hun plaats klikken. De rode knop verandert aan beide zijden in groen.
- 9) Schud de stoel om te controleren of deze goed is verankerd aan de ISOFIX-punten van het voertuig.
- 10) Druk op de verstelknop van de steunpoot, houd de steunpoot vast met van de andere hand, en pas vervolgens de lengte van het steunbeen aan. Wanneer de steunpoot volledig in contact is met de vloer van het voertuig, zodat de verstelknop kan worden losgelaten. Trek aan de steunpoot om er zeker van te zijn dat deze vergrendeld is. **NOTITIE: Nadat u klaar bent met het installeren van de steunpoot, worden de ramen groen.** Zorg ervoor dat de 5-puntsgordel van het kinderzitje goed is bevestigd.

## 4. INSTALLATIE

### 4.1 Achterwaarts gericht kinderzitje voor kinderen tussen 40 cm en 105 cm lang met het ISOFIX-systeem en de steunpoot

- 10) Open de gesp, doe de schouderriem aan de zijkant en plaats het kind in het kinderzitje. Controleer of de hoogte van de schouderriem gelijk is aan de schouderhoogte van uw kind, druk op het verstelapparaat, trek losjes aan de schouderriem en druk vervolgens op de handgreep van de hoofdsteun om de schouderriem in de juiste positie te zetten.
- 11)11) Schuif de twee tongen samen in de gesp. De gesp werkt niet goed totdat je "klik" hoort.
- 12) Stel de kindergordel zo af dat de heupgordel goed aansluit op de bekken van het kind. Trek vervolgens de schouderbanden aan door aan de verstelbare riem aan de voorkant van het onderste kussen te trekken.

Als u uw kind uit het kinderzitje wilt bevrijden, drukt u op de verstelinrichting aan de voorkant van de bodem en trekt u tegelijkertijd aan de schouderbanden. Druk vervolgens op de rode knop op de gesp, doe de schouderbandjes aan de zijkant en til je kindje eruit.

#### **NOTITIE:**

De insteekgeleiders vergemakkelijken de installatie van het kinderzitje met behulp van de ISOFIX-veiligheidspunten en voorkomen schade aan de bekleding. Wanneer ze niet in gebruik zijn, moeten ze worden verwijderd en op een veilige plaats worden bewaard. Bij auto's met een verstelbare rugleuning moeten de inschuifgeleiders worden verwijderd voordat de stoel achterover leunt. Problemen die kunnen optreden, zijn meestal het gevolg van de ophoping van vuil of vreemde voorwerpen in de insteekgeleiders en de sluitingen. Om dit soort problemen op te lossen, maak je gewoon het betreffende onderdeel schoon.

#### **VOORZICHTIGHEID!**

Nadat de installatie van de steunpoot is voltooid, wordt het displayvenster groen.

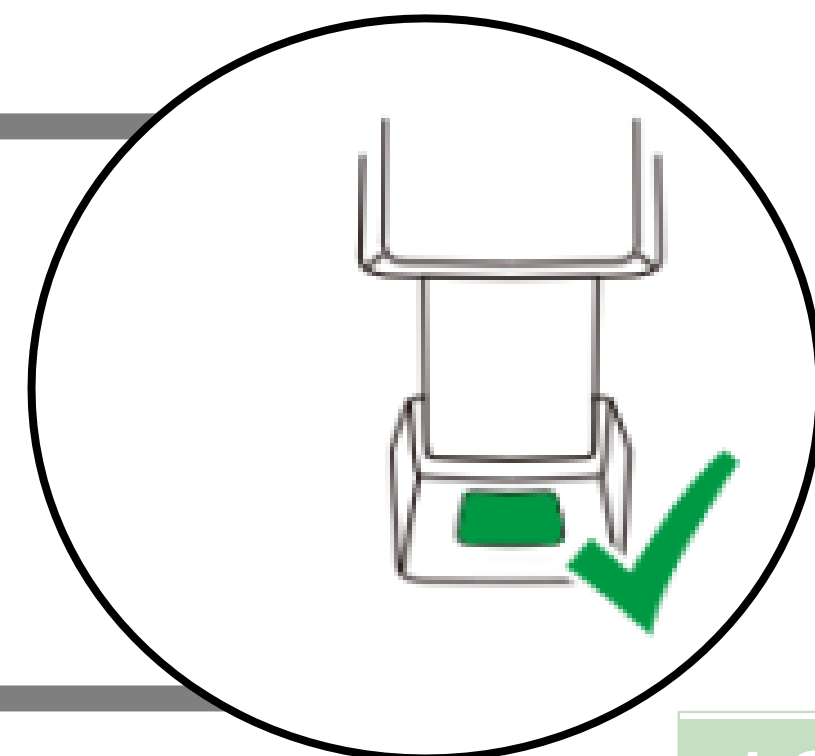

### **Deinstallation des ISOFIX-Systems**

Om de steunpoot los te maken of de ISOFIX te verwijderen, raadpleegt u hoofdstuk 3.2.



## 4. INSTALLATIE

### 4.2 Voorwaarts gerichte installatie van kinderzitjes voor kinderen tussen 76 cm en 105 cm lang met het ISOFIX-systeem en de steunpoot

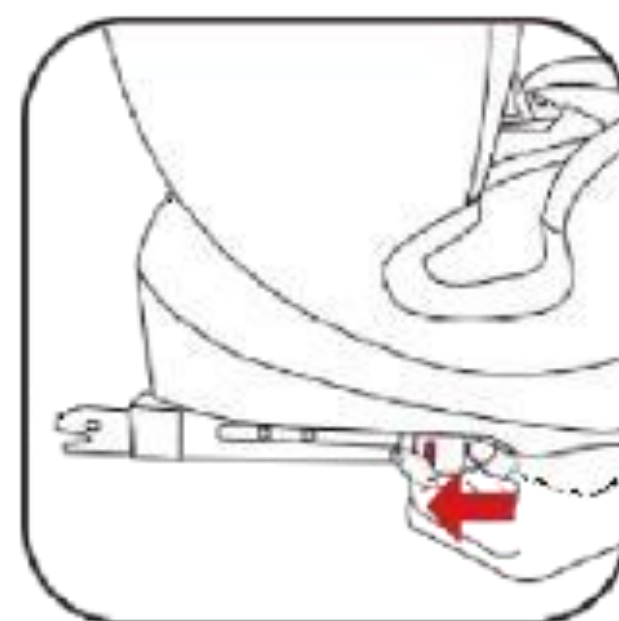
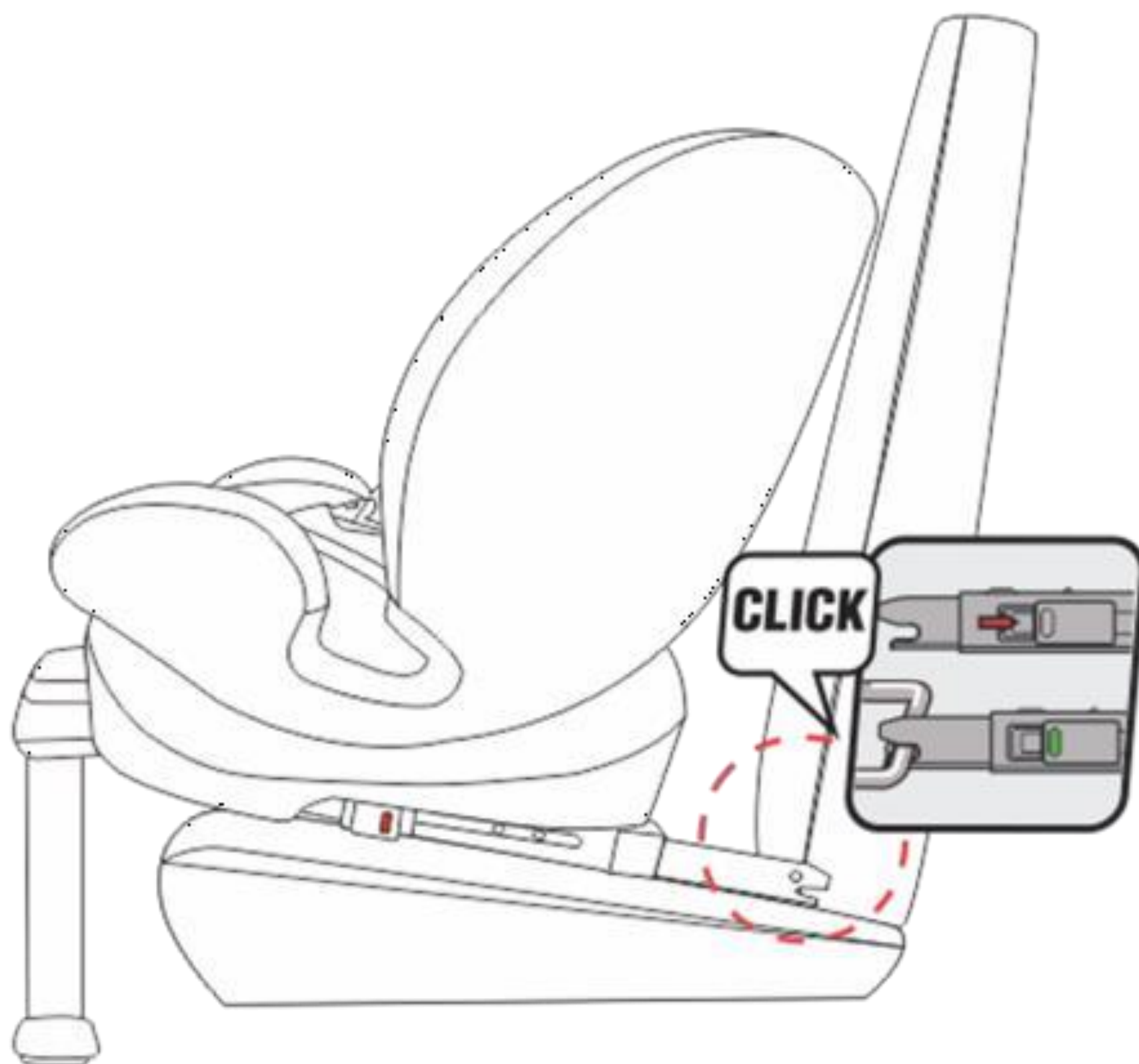
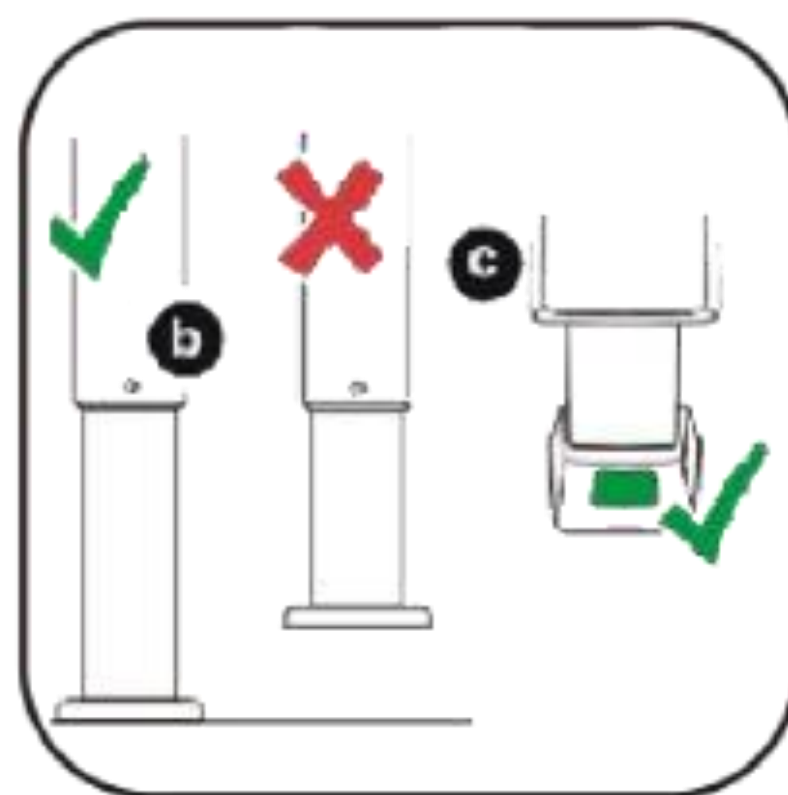

## 4. INSTALLATIE

### 4.2 Voorwaarts gerichte installatie van kinderzitjes voor kinderen tussen 76 cm en 105 cm lang met het ISOFIX-systeem en de steunpoot

#### Installatie van een kinderzitje voor 76-105cm

**BELANGRIJK - GEBRUIK HET APPARAAT NIET IN EEN VOORWAARTS GERICHTE POSITIE TOTDAT HET KIND OUDER IS DAN 15 MAANDEN**

- 1) Voordat u het kinderzitje monteert, moet u ervoor zorgen dat het harnas en de hoofdsteun geschikt zijn voor uw kind.
- 2) Leun het kinderzitje in de standen "1" tot "5" en zorg ervoor dat de kantelhoek het meest comfortabel is voor uw kind.
- 3) Plaats de ISOFIX-armleuningen aan de onderkant van de stoel.
- 4) Plaats het kinderzitje op de achterbank van de auto in de rijrichting.
- 5) Houd het kinderzitje stevig met beide handen vast en steek de twee ISOFIX-armen stevig in de ISOFIX-verankeringspunten van het voertuig totdat ze aan weerszijden op hun plaats klikken. De rode knop verandert aan beide zijden in groen.
- 6) Schud de stoel om te controleren of deze goed is verankerd aan de ISOFIX-punten van het voertuig.
- 7) Druk op de verstelknop van de steunpoot, houd de steunpoot vast met uw andere hand en pas vervolgens de lengte van de steunpoot aan. Wanneer de steunpoot volledig in contact is met de vloer van het voertuig, zodat de verstelknop kan worden losgelaten. Trek aan de steunpoot om er zeker van te zijn dat deze vergrendeld is.  
NOTITIE: Nadat u klaar bent met het installeren van de steunpoot, worden de ramen groen.
- 8) Zorg ervoor dat de 5-puntsgordel van het kinderzitje correct is geïnstalleerd.
- 9) Open de gesp, doe de schouderriem aan de zijkant en plaats het kind in het kinderzitje. Controleer of de hoogte van de schouderriem gelijk is aan de schouderhoogte van uw kind, druk op het verstelapparaat en trek losjes aan de schouderriem, druk vervolgens op de handgreep van de hoofdsteun om de schouderriem in de juiste positie te zetten.



## 4. INSTALLATIE

### 4.2 Voorwaarts gerichte installatie van kinderzitjes voor kinderen tussen 76 cm en 105 cm lang met het ISOFIX-systeem en de steunpoot

10) Schuif de twee tongen samen in de gesp. De gesp werkt niet goed totdat je "klik" hoort.

Stel de gordel van het kinderzitje zo af dat de Heupgordel sluit goed aan op het bekken van het kind. Trek vervolgens de schouderbanden aan door aan de verstelbare riem aan de voorkant van het onderste kussen te trekken.

Als u uw kind uit het kinderzitje wilt bevrijden, drukt u op de verstelinrichting aan de voorkant van de bodem en trekt u tegelijkertijd aan de schouderbanden. Druk vervolgens op de rode knop op de gesp, doe de schouderbandjes aan de zijkant en til je kindje eruit.



#### VOORZICHTIGHEID!



Nadat de installatie van de steunpoot is voltooid, wordt het displayvenster groen.

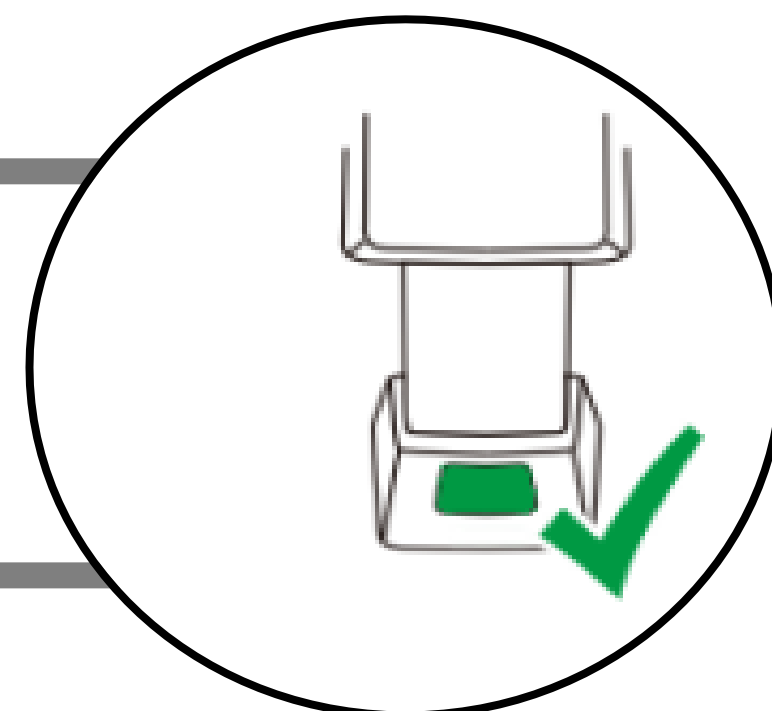

#### NOTITIE:

- De insteekgeleiders vergemakkelijken de installatie van het kinderzitje met behulp van de ISOFIX-veiligheidspunten en voorkomen schade aan de bekleding.
- Wanneer ze niet in gebruik zijn, moeten ze worden verwijderd en op een veilige plaats worden bewaard. Bij auto's met een verstelbare rugleuning moeten de inschuifgeleiders worden verwijderd voordat de stoel achterover leunt.
- Problemen die kunnen optreden, zijn meestal het gevolg van de ophoping van vuil of vreemde voorwerpen in de insteekgeleiders en de sluitingen. Om dit soort problemen op te lossen, maak je gewoon het betreffende onderdeel schoon.

#### Deinstallation des ISOFIX-Systems

Om de steunpoot los te maken of de ISOFIX te verwijderen, raadpleegt u hoofdstuk 3.2.

## 4. INSTALLATIE

### 4.3 Voorwaarts gericht kinderzitje voor kinderen tussen 100 cm en 150 cm

#### Installatie van een kinderzitje voor 100-150cm

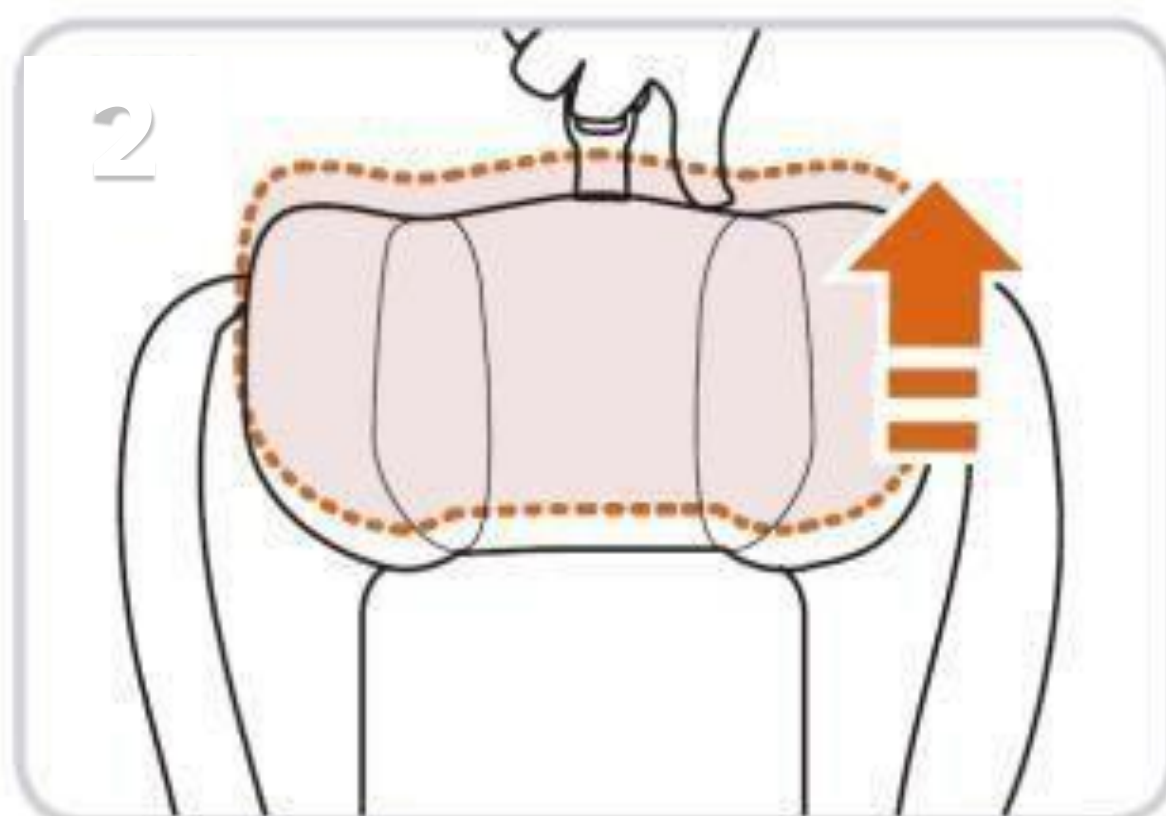
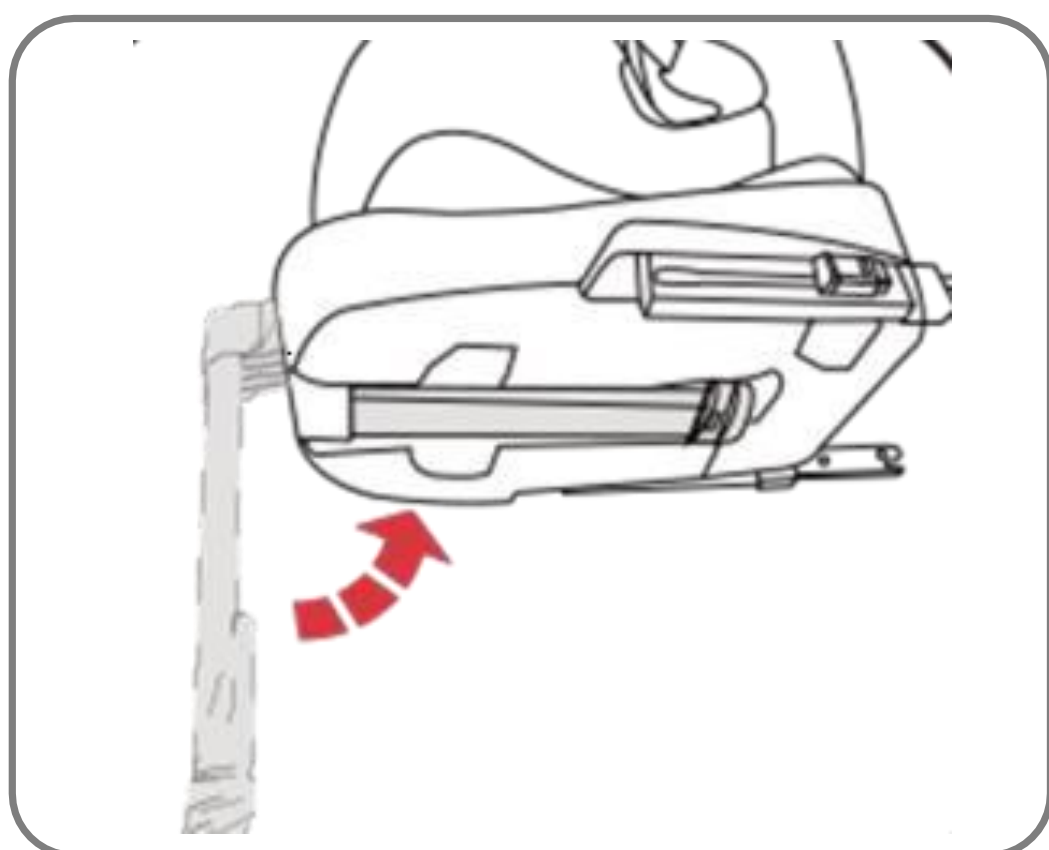



## 4. INSTALLATIE

### 4.3 Voorwaarts gericht kinderzitje voor kinderen tussen 100 cm en 150 cm

#### Installatie van een kinderzitje voor 100-150cm

- 1) Klap de steunpoot in en verwijder de ISOFIX-verankering (zie hoofdstuk 3.2).
- 2) Zorg ervoor dat de 5-puntsgordel en gesp van het kinderzitje correct zijn verwijderd. (zie hoofdstuk 3.3.3 )
- 3) Zorg ervoor dat de stoel in een voorwaarts gerichte positie kan worden geïnstalleerd, trek aan de verstelbare handgreep van de rugleuning om deze naar positie 1 te verplaatsen en laat vervolgens de handgreep los.
- 4) Zet je kind in de stoel en stel de hoofdsteun in op de juiste hoogte.
- 5) Duw het kinderzitje stevig in de rijrichting op de achterbank van de auto.
- 6) Zet uw kind in het kinderzitje.
- 7) Haal de autogordel door de onderkant van de armleuning, zorg ervoor dat de heupgordel zo laag mogelijk over de heupen van het kind is gespannen, gesp de autogordel vast totdat u een klik hoort. Plaats de diagonale riem door de rode riemgeleidingshaak. Het moet in het midden tussen de schouder en de nek van het kind lopen.

#### **WAARSCHUWING!**

Er mogen geen andere contactpunten voor lastdragers worden gebruikt dan die beschreven in de instructies en gemarkeerd in het kinderbeveiligingssysteem. De riem moet worden geleid zoals aangegeven in de instructies.

## 5. ZORG

### 5.1 Reiniging

Zorg ervoor dat u alleen originele stoelhoezen gebruikt, aangezien de stoelbekleding belangrijk is voor de goede werking van het systeem.



**Het kinderzitje mag niet worden gebruikt zonder stoelhoes.**

- De hoes kan worden verwijderd en met een mild wasmiddel worden aangebracht in het wasprogramma van de wasmachine voor delicate items (30 °C) Gewassen. Volg de instructies op het waslabel van de hoes. De kleuren van de hoes kunnen vervagen als deze op meer dan 30 °C wordt gewassen. Niet centrifugeren en nooit drogen in een elektrische wasdroger (de stof kan loskomen van de bekleding).
- De kunststof onderdelen kunnen worden gereinigd met een sopje. Gebruik geen agressieve reinigingsmiddelen (bijv. oplosmiddelen).
- De vaat kan worden verwijderd en gewassen in een lauw sopje.
- Voorzichtigheid! Verwijder nooit de tongen van de gespen van de riemen.



HAND WASHING



DO NOT BLEACH



DO NOT IRON



DO NOT  
DRY CLEAN



DO NOT  
TUMBLE DRY

### Control

Lees voor de zekerheid deze checklist door voordat je op pad gaat.

Controleer of het harnessysteem goed en strak om je kind past en of de schouderbanden op de juiste hoogte zitten.

Controleer regelmatig of de gordel in het autostoeltje niet beschadigd is. Als het beschadigd is, gebruik uw product dan in geen geval.

Zorg ervoor dat u uw autostoeltje voor baby's met de veiligheidsgordel hebt vastgezet.



## 6. Milieuvriendelijke afvoer

**Waarschuwing: Verstikkingsgevaar!**  
**Verpakkingsmateriaal is gevaarlijk voor kinderen.**  
**Laat kinderen nooit met verpakkingsmateriaal spelen.**

### 6.1 Afvoer en verpakking

De verpakking van uw apparaat is gemaakt van materialen die nodig zijn om een effectieve bescherming tijdens het transport te garanderen. Deze materialen zijn volledig recyclebaar en verminderen zo de impact op het milieu.  
Gooi de verpakking weg in een prullenbak.

### 6.2 Afvoer van oude apparatuur

Oude apparatuur moet worden afgevoerd in overeenstemming met de richtlijnen en voorschriften van de plaatselijke afvalverwerkingsautoriteit. Neem contact op met uw lokale overheid voor het adres van het dichtstbijzijnde recyclingcentrum en lever uw apparaat daar in.

**Het daadwerkelijke ontwerp van de producten kan afwijken van de getoonde afbeeldingen. Alle afbeeldingen in deze gebruikershandleiding zijn alleen ter referentie. Het product is getest en voldoet aan de eisen van ECE R129/04.**



# FableKids

love inspired.



## Adres van het kantoor:

Canbolat Vertriebs GmbH  
Gneisenaustraße 10-11  
97074 Würzburg

Het retouradres vindt u in het ophangsel: <https://www.fable-kids.com>

Btw-identificatienummer: DE 263752326

Handelsregister Rechtbank ist Würzburg, HRB 10082

WEEE Reg.-Nr. DE 61617071



Kantooradres: Canbolat Vertriebs GmbH •  
Gneisenaustraße 10-11 • 97074 Würzburg



Ons klantenservicenummer:  
Tel. +44 (0) 208 068 5604



E-mailadres: [info@fable-](mailto:info@fable-kids.com)

