

FableKids

love inspired.



Fotelik

NORA

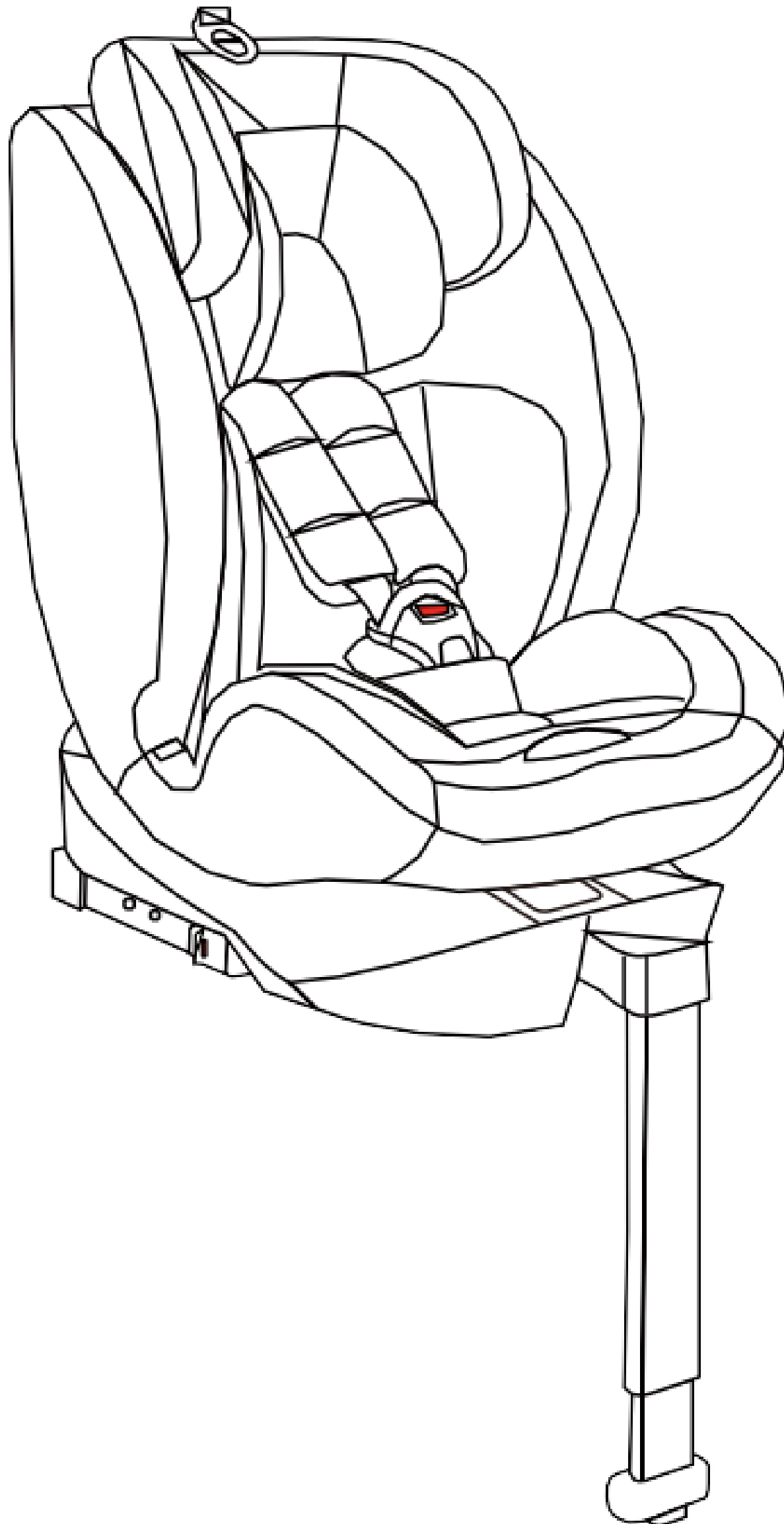

ECE R129/04
V.122024

Dziękujemy za wybranie Fable Kids.

Prosimy o uważne przeczytanie instrukcji przed użyciem i zachowanie jej na przyszłość.

Spis treści

1. <u>Produkt</u> -----	1
2. <u>Ważne informacje dotyczące bezpieczeństwa</u> -----	4
3. <u>Jak korzystać z produktu</u> -----	6
4. <u>Instalacja</u> -----	15
5. <u>Instrukcja pielęgnacji</u> -----	24
7. <u>Utylizacja przyjazna dla środowiska</u> -----	25



Drodzy Rodzice,
Dziękujemy za wybranie naszego produktu. Prosimy o uważne przeczytanie instrukcji obsługi przed pierwszym użyciem produktu. Jeśli przekazujesz produkt osobie trzeciej, ta instrukcja musi zostać przekazana wraz z nią. Zachowaj instrukcję obsługi na przyszłość. Rysunki w tej instrukcji mogą nie pasować do obiektów fizycznych. Proszę odnieść się do obiektów fizycznych.

1. Produkt

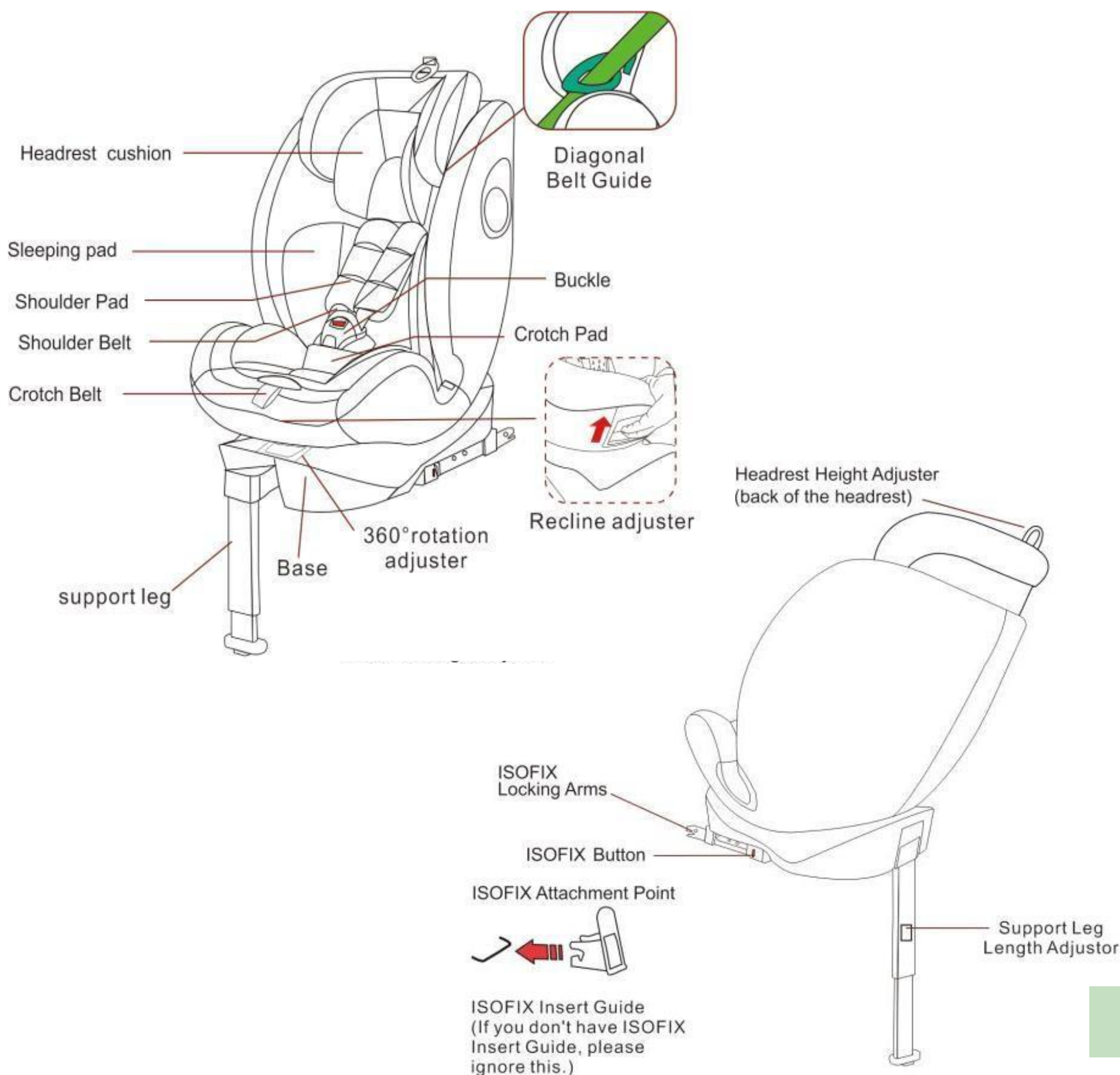

1. Przegląd produktów

1.2 Odpowiedni zakres rozmiarów

Zakres rozmiarów przedłużonego fotelika dziecięcego: 40-150 cm. Prosimy o uważne przestrzeganie instrukcji zawartych w niniejszej instrukcji, ponieważ nieprzestrzeganie instrukcji może wpłynąć na bezpieczeństwo dziecka.

Z fotelika dziecięcego można korzystać w następujący sposób:

Obszar rozmiaru	Instalacja		Kategoria	Klasa	Tryb elektroniczny urządzenia przytrzymującego dla dzieci
40-105 cm ≤ 18 KG	Tyłem do kierunku jazdy	ISOFIX z nogą stabilizującą	Norma i-Size	Całka	Pas
76-105cm ≤ 18 KG	Przodem do kierunku jazdy	ISOFIX z nogą stabilizującą	Fotelik i-Size	Całka	Pas
100-150cm	Przodem do kierunku jazdy	Trzypunktowa osłona bezpieczeństwa dla dorosłych	i-Size Sitzerhöhung	Niecałkowe	Trzypunktowy pas bezpieczeństwa dla dorosłych

- **Uprawnienie "i-Size":**

W zakresie od 40 cm do 105 cm fotelik dziecięcy mocowany jest za pomocą łączników ISOFIX i nogi stabilizującej. W tym obszarze dziecko jest trzymane w foteliku dziecięcym za pomocą pasa bezpieczeństwa. Maksymalna masa pasażerów wynosi 18 kg.

- **"Fotelik podwyższający i-Size":**

W zakresie od 100 cm do 150 cm fotelik dziecięcy montowany jest za pomocą trzypunktowego pasa samochodowego. W tym obszarze dziecko jest przytrzymywane w foteliku dziecięcym za pomocą trzypunktowego pasa samochodowego.

Ten typ urządzenia przytrzymującego może być używany pod warunkiem, że przeszedł przepisy UE R16 lub inny równoważny certyfikat, który może udowodnić, że pojazd silnikowy jest wyposażony w trzypunktowy statyczny regulator pasa, który spełnia wymagania.



1. Produkt

Fotelik dziecięcy można zamontować w miejscach w samochodzie określonych przez producenta w instrukcji obsługi pojazdu. Konieczne jest zapoznanie się z instrukcją obsługi producenta pojazdu.

Ten produkt został zatwierdzony zgodnie z normą UN ECE R129/04.

UWAGA DLA ROZMIARÓW DZIECIĘCYCH OD 40,-

105 CM: Jest to ulepszony fotelik dziecięcy i-Size. Jest homologowany zgodnie z regulaminem ONZ nr 129 do użytku w siedzeniach samochodowych kompatybilnych z i-Size, które są określone przez producentów pojazdów w instrukcji obsługi pojazdu.

Ostrzeżenie! NIE WOLNO używać przedłużonych fotelików dziecięcych zwróconych tyłem do kierunku jazdy na siedzeniach, na których zainstalowana jest aktywna przednia poduszka powietrzna. "WAŻNE - NIE UŻYWAĆ W POZYCJI PRZODEM DO KIERUNKU JAZDY, DOPÓKI DZIECKO NIE UKOŃCZY 15 MIESIĘCY (PATRZ

instrukcje)". W razie wątpliwości należy skontaktować się z producentem przedłużonego urządzenia przytrzymującego dla dzieci lub z dealerem.

UWAGA DLA ROZMIARÓW DZIECIĘCYCH 100,-

150 CM: Jest to fotelik podwyższający i-Size z przedłużonym fotelikiem dziecięcym. Jest on homologowany zgodnie z regulaminem ONZ nr 129 do użytku głównie w fotelikach i-Size, zgodnie z zaleceniami producentów pojazdów zawartymi w instrukcji obsługi pojazdu.

W razie wątpliwości należy skontaktować się z producentem przedłużonego urządzenia przytrzymującego dla dzieci lub z dealerem.

2. Ważne informacje dotyczące bezpieczeństwa



OSTRZEŻENIE

- Jest to "Ulepszony system przytrzymujący dla dzieci i-Size", należy również zapoznać się z instrukcją producenta pojazdu, aby uzyskać szczegółowe wymagania dotyczące użytkowania.
- Przeczytaj uważnie niniejszą instrukcję obsługi i zachowaj ją na przyszłość.
- Fotelik dziecięcy został zaprojektowany, przetestowany i homologowany zgodnie z wymogami regulaminu EKG nr 129 w sprawie homologacji ulepszonych urządzeń przytrzymujących dla dzieci (ECE R129/04)
- Ostrzeżenie! NIE WOLNO używać przedłużonych fotelików dziecięcych zwróconych tyłem do kierunku jazdy na siedzeniach, na których zainstalowana jest aktywna przednia poduszka powietrzna.
- Ostrzeżenie! Dokonywanie zmian lub uzupełnień w wyposażeniu bez zgody organu udzielającego homologacji typu i niedokładne przestrzeganie instrukcji montażu dostarczonej przez producenta urządzenia przytrzymującego dla dzieci jest niebezpieczne.
- WAŻNE - NIE UŻYWAJ WCZEŚNIEJ FOTELIKA SKIEROWANEGO DO PRZODU DZIECKO MA WIĘCEJ NIŻ 15 MIESIĘCY (PATRZ INSTRUKCJA).
- Fotelik dziecięcy może być używany tylko z własnym 5-punktowym systemem pasów bezpieczeństwa dla dzieci o wadze poniżej 18 kg i wzroście poniżej 105 cm.
- Fotelik dziecięcy można zamontować tyłem i przodem do kierunku jazdy za pomocą złączy Isofix i podstawki. W przypadku stosowania z nogą podporową maksymalna wysokość wynosi 105 cm, a maksymalna waga 18 kg
- Ten fotelik dziecięcy przeznaczony jest dla dzieci o wzroście od 40 cm do 150 cm. Może być montowany tyłem do kierunku jazdy (40-105 cm) i przodem do kierunku jazdy (76-150 cm). W zakresie od 40 cm do 105 cm fotelik dziecięcy mocowany jest za pomocą łączników ISOFIX i nogi stabilizującej. W tym obszarze dziecko jest trzymane w foteliku dziecięcym za pomocą pasa bezpieczeństwa. W zakresie od 100 cm do 150 cm fotelik dziecięcy montowany jest za pomocą trzypunktowego pasa samochodowego. W tym obszarze dziecko jest przytrzymywane w foteliku dziecięcym za pomocą trzypunktowego pasa bezpieczeństwa.
- Prawidłowy montaż 3-punktowych pasów bezpieczeństwa lub systemów mocowania ISOFIX ma zasadnicze znaczenie dla bezpieczeństwa Twojego dziecka.
- Nigdy nie zostawiaj dziecka bez opieki w samochodzie.
- Nie używaj fotelika dziecięcego, jeśli siedzenie pojazdu jest wyposażone w przednie poduszki powietrzne. To może być niebezpieczne. Nie dotyczy to tzw. bocznych poduszek powietrznych.
- Przed użyciem naszego produktu prosimy o uważne zapoznanie się z instrukcją obsługi, produkt jest produktem bezpiecznym i bezpiecznym tylko wtedy, gdy jest używany zgodnie z instrukcją obsługi.
- Produkt może być używany wyłącznie na siedzeniu zwróconym przodem do kierunku jazdy, wyposażonym w ISOFIX i nogę stabilizującą lub 3-punktowe pasy bezpieczeństwa homologowane zgodnie z ECE R16 lub równoważną normą.
- Produkt może być stosowany zarówno na przednich, jak i tylnych siedzeniach. Zalecamy jednak zamontowanie go na tylnym siedzeniu.
- Po wypadku fotelik może stać się niebezpieczny z powodu uszkodzeń, które nie są widoczne od razu. W związku z tym należy go wymienić.

2. Ważne informacje dotyczące bezpieczeństwa



OSTRZEŻENIE

- Zdecydowanie odradzamy używanie używanego produktu, ponieważ nie masz pewności, co się z nim stało.
- Ochraniacze na pasy są ważne dla bezpieczeństwa Twojego dziecka, dlatego używaj ich przez cały czas.
- Upewnij się, że cały bagaż i wszelkie przedmioty, które mogą spowodować obrażenia w razie wypadku, są odpowiednio zabezpieczone.
- Zaleca się, aby nie używać fotelika samochodowego dłużej niż 5 lat od daty produkcji. Właściwości produktów mogą ulec pogorszeniu, na przykład z powodu starzenia się plastiku, a to może nie być widoczne.
- Ruchome części fotelika dziecięcego nie powinny być w żaden sposób smarowane.
- Fotelik samochodowy dla niemowląt nie może być używany bez pokrowca. Prosimy o użycie oryginalnego pokrowca, ponieważ pokrowiec przyczynia się do bezpieczeństwa fotelika.
- Siedzenie musi być zabezpieczone pasem bezpieczeństwa lub ISOFIX i nogą stabilizującą, nawet gdy nie jest używane. Niezabezpieczone siedzenie może zranić innych pasażerów w samochodzie podczas nagłego zatrzymania.
- Sztywne części i plastikowe części urządzenia przytrzymującego dla dzieci muszą być rozmieszczone i zainstalowane w taki sposób, aby nie mogły zostać przytrzaśnięte przez ruchome siedzenie lub drzwi pojazdu podczas codziennego użytkowania pojazdu.
- Upewnij się, że siedzenie nie jest uszkodzone przez taśmę między ciężkim bagażem lub pod nim, odchylane siedzenia lub trzaskanie drzwiami samochodu itp.
- Nie wolno dokonywać żadnych modyfikacji produktu, ponieważ może to wpłynąć na część lub ogólne bezpieczeństwo fotelika.
- W czasie upałów plastikowe i metalowe części produktu nagrzewają się. Należy przykryć siedzenie, gdy samochód jest zaparkowany na słońcu.
- Aby uniknąć uszkodzenia pokrowca, nie usuwaj logo produktu.
- Korzystaj z fotelika nawet na krótkim dystansie, ponieważ wtedy dochodzi do większości wypadków.
- Przed zakupem sprawdź, czy fotelik pasuje prawidłowo do Twojego samochodu.
- Daj sobie krótką przerwę w długiej podróży. Tak, aby Twoje dziecko miało trochę czasu na relaks.
- Sam dawaj dobry przykład i zawsze zapnij pasy.
- Powiedz dziecku, aby nigdy nie bawiło się sprzączką paska.
- UWAGA: Fotelik dziecięcy można bezpiecznie przymocować do prawie wszystkich siedzeń w samochodach. Jednak w niektórych siedzeniach pasy są zamocowane tak, że prawidłowy montaż nie jest możliwy, w takim przypadku wypróbuj inne siedzenie.

3. Jak stosować produkt?

3.1 Użytkowanie w pojeździe

Z fotelika dziecięcego można korzystać w

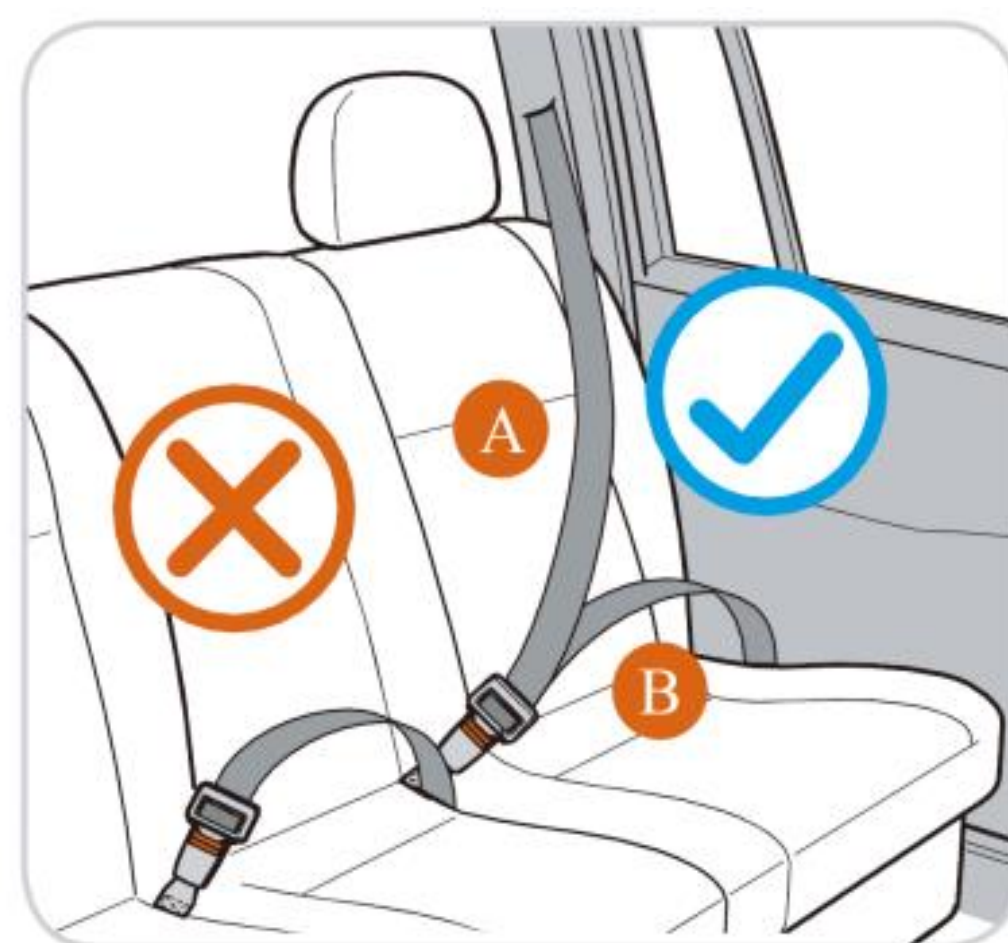
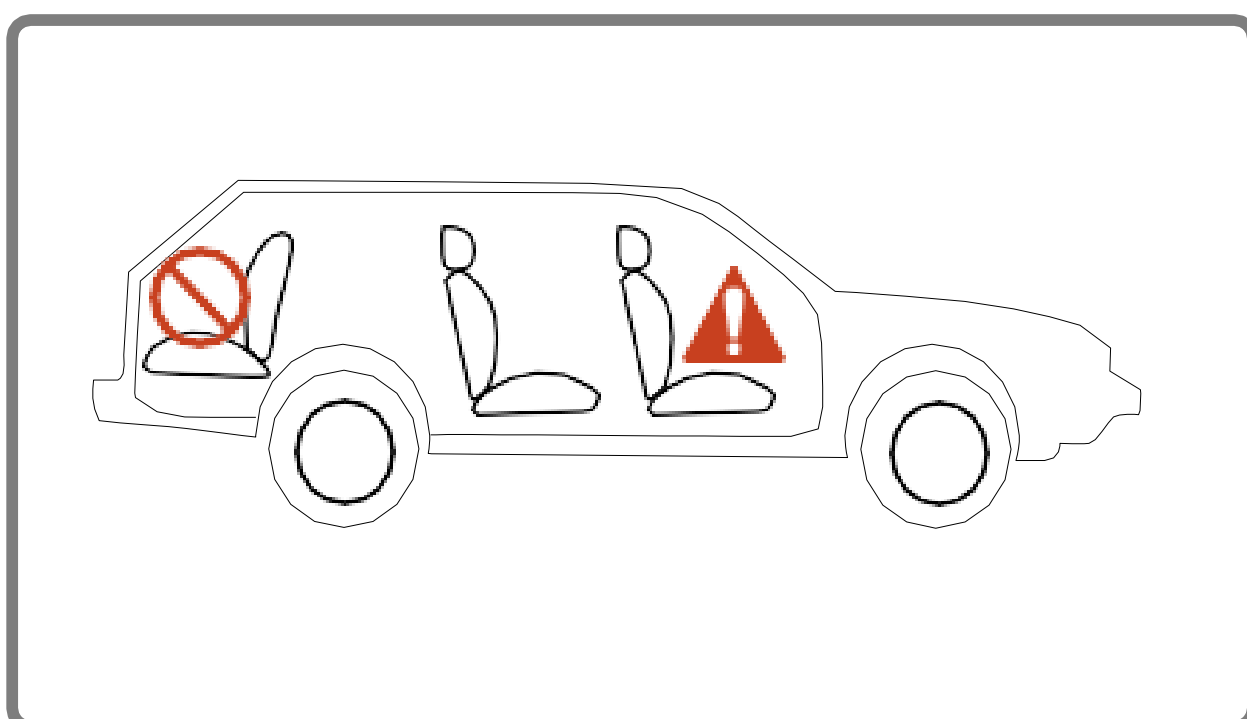
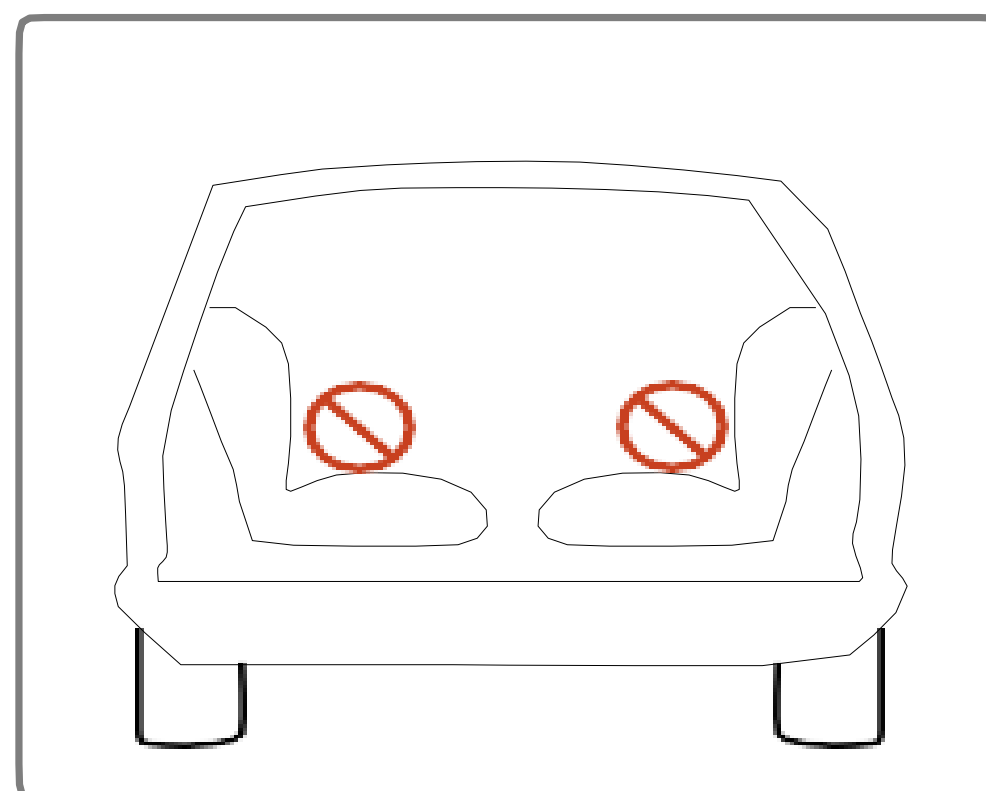
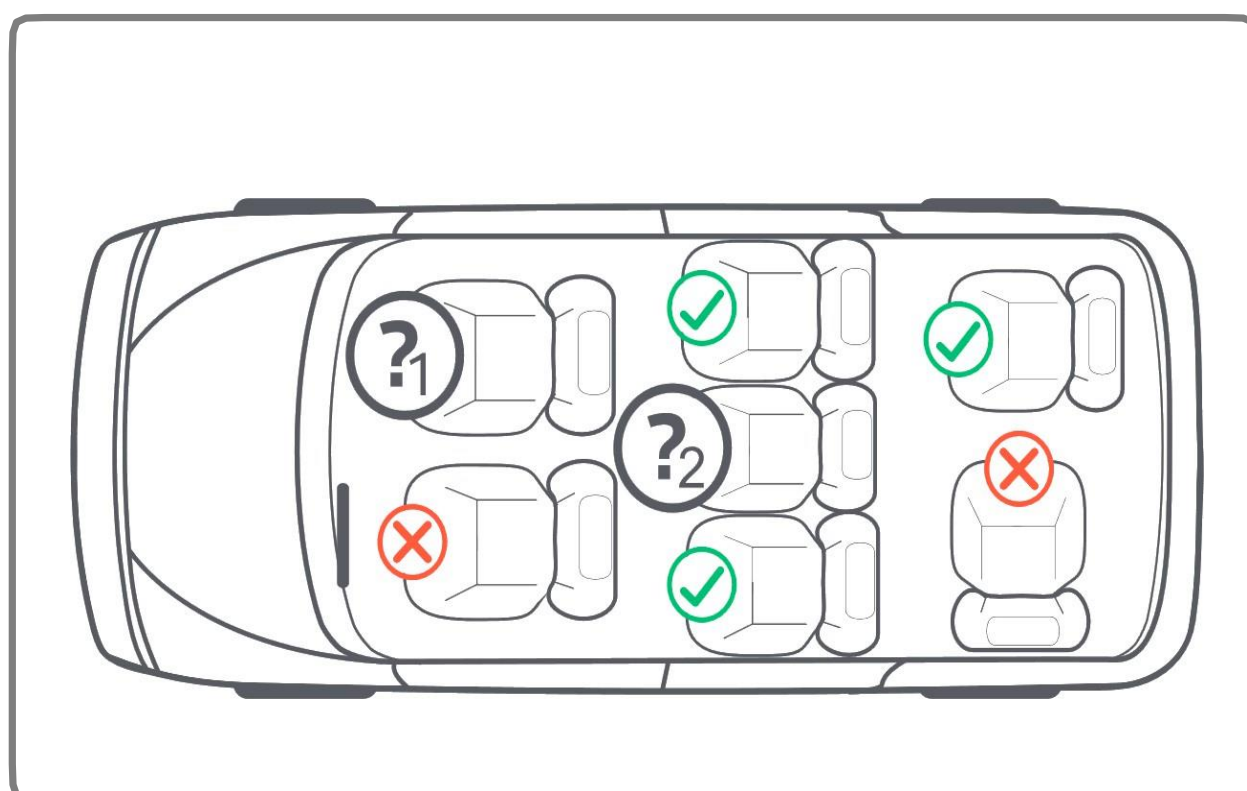

NIE WOLNO używać z 2-punktową uprzężą. Proszę zamontować z 3-punktową uprzężą.

Prosimy o zapoznanie się z przepisami obowiązującymi w Twoim kraju. Pas bezpieczeństwa musi być homologowany zgodnie z ECE R 16 lub porównywalną normą.

Nie używać z 2-punktową uprzężą.

Może być używany, gdy siedzenie pojazdu jest wyposażone w 3-punktowe pasy bezpieczeństwa.

3. Jak stosować produkt?

3.1 Użytkowanie w pojeździe

▪ W Wskazówki dojazdu	Tak
▪ Wbrew kierunkowi jazdy	Tak
▪ Z 2-punktową uprzężą	Nie
Korzystanie z 2-punktowej uprzęży zwiększa ryzyko kontuzji istotne dla Twojego dziecka w razie wypadku.	
▪ Z 3-punktową uprzężą	Tak
Pas bezpieczeństwa musi być certyfikowany zgodnie z ECE R16 lub (patrz znak kontrolny na pasku z literą "E" lub "e" w kółku).	
▪ ze złączami ISOFIX i Systemy nóg podporowych	Tak (1)
(1) Jeśli jest przednia poduszka powietrzna: Przesuń Fotel pasażera odchył daleko do tyłu i postępuj zgodnie z instrukcjami zawartymi w instrukcji obsługi pojazdu.	
▪ Na miejscu pasażera	Tak (2)
(2) Jeżeli fotelik dziecięcy znajduje się na przednim siedzeniu pojazdu Wbudowane Przednia poduszka powietrzna musi być wyłączona.	
▪ Na zewnętrznej tylnej kanapie	Tak
▪ Na środkowym tylnym siedzeniu	Tak (3)
(3) Fotelik dziecięcy można zamontować na środkowym siedzeniu tylko wtedy, gdy Jeśli siedzenie jest wyposażone jest w trzypunktowy pas samochodowy oraz łącznik ISOFIX.	

(Zapoznaj się z przepisami obowiązującymi w Twoim kraju).

3. Jak stosować produkt?

3.2 Korzystanie z ISOFIX i nogi stabilizującej

- Jeśli Twój pojazd nie jest wyposażony w gniazdo prowadzące ISOFIX, włóż gniazdo prowadzące (02) do zaczepu ISOFIX (01). (rys. 1)

PORADY:

- **Kotwy ISOFIX znajdują się między oparciem a poduszką siedziska.**

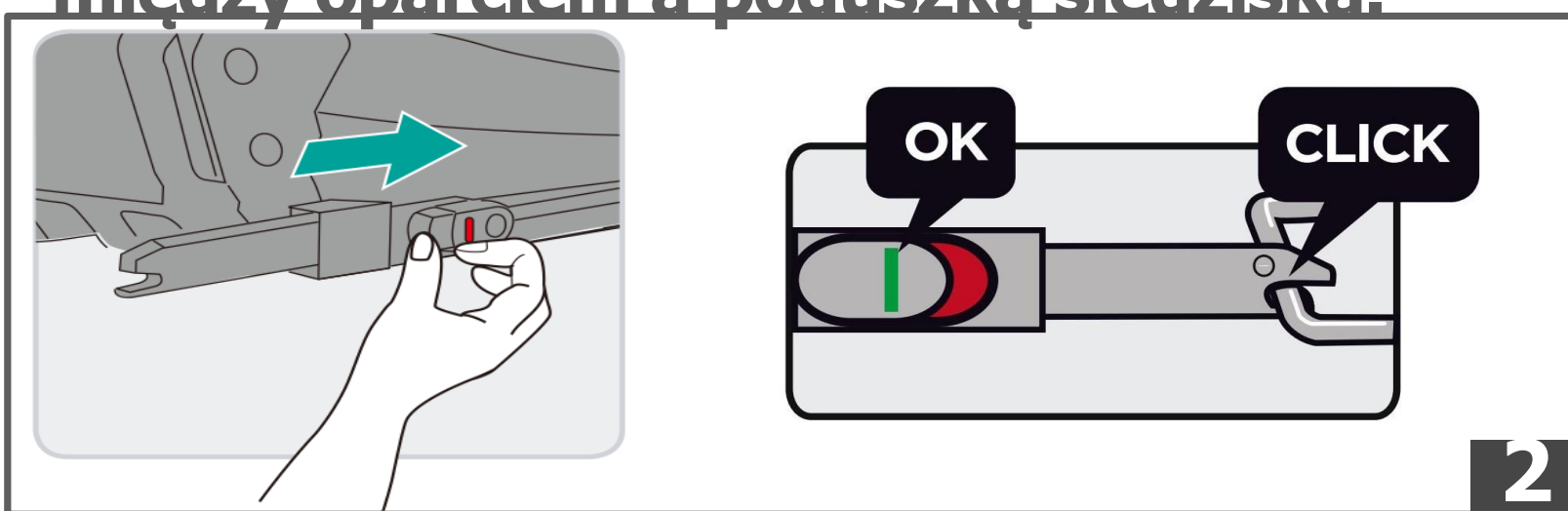
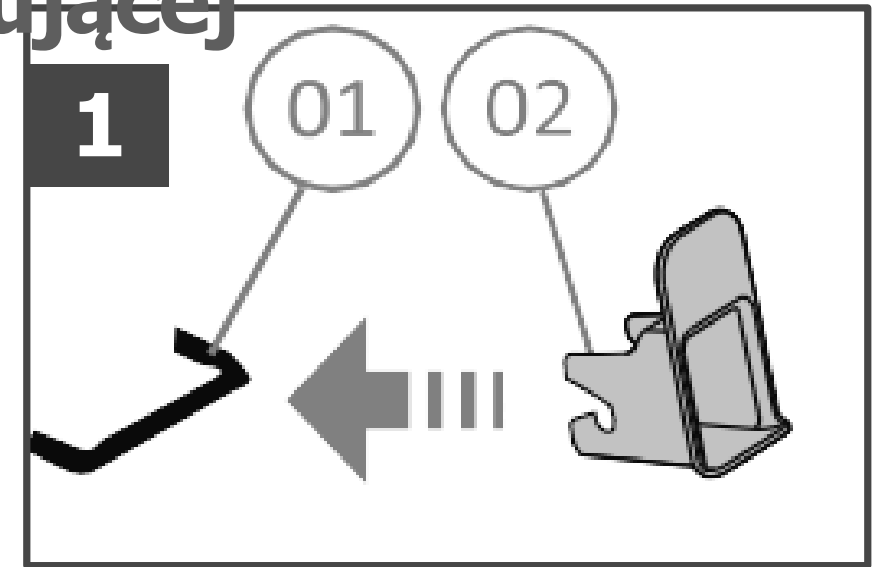

Chwyć mocno fotelik dziecięcy obiema rękami i mocno włóż dwa ramiona ISOFIX do punktów mocowania ISOFIX w pojeździe, aż zatrzasną się na swoim miejscu po obu stronach. Czerwony przycisk zmieni kolor na zielony po obu stronach. (Rys.2)

- **Aby zwolnić mocowanie ISOFIX, naciśnij przycisk**
- **Odblokuj przyciski systemu ISOFIX z tyłu (wyświetlacz zmieni kolor z zielonego na czerwony)**
- **Montaż i użytkowanie nogi podporowej**
- Wyciągnij nogę podporującą, jak pokazano na rys.3.
- Następnie wyreguluj długość nogi podporującej (rys.4).
- Jeden. Naciśnij przycisk regulacji nogi podporującej, drugą ręką przytrzymaj nogę podporującą, a następnie wyreguluj długość nogi podporującej.
- b. Gdy noga podporująca jest w pełnym kontakcie z podłogą pojazdu, tak aby można było zwolnić przycisk regulacji.
- c. Pociągnij nogę podporującą, aby upewnić się, że jest zablokowana.

UWAGA: Po zakończeniu montażu nogi podporującej okienko wyświetlacza zmieni kolor na zielony.

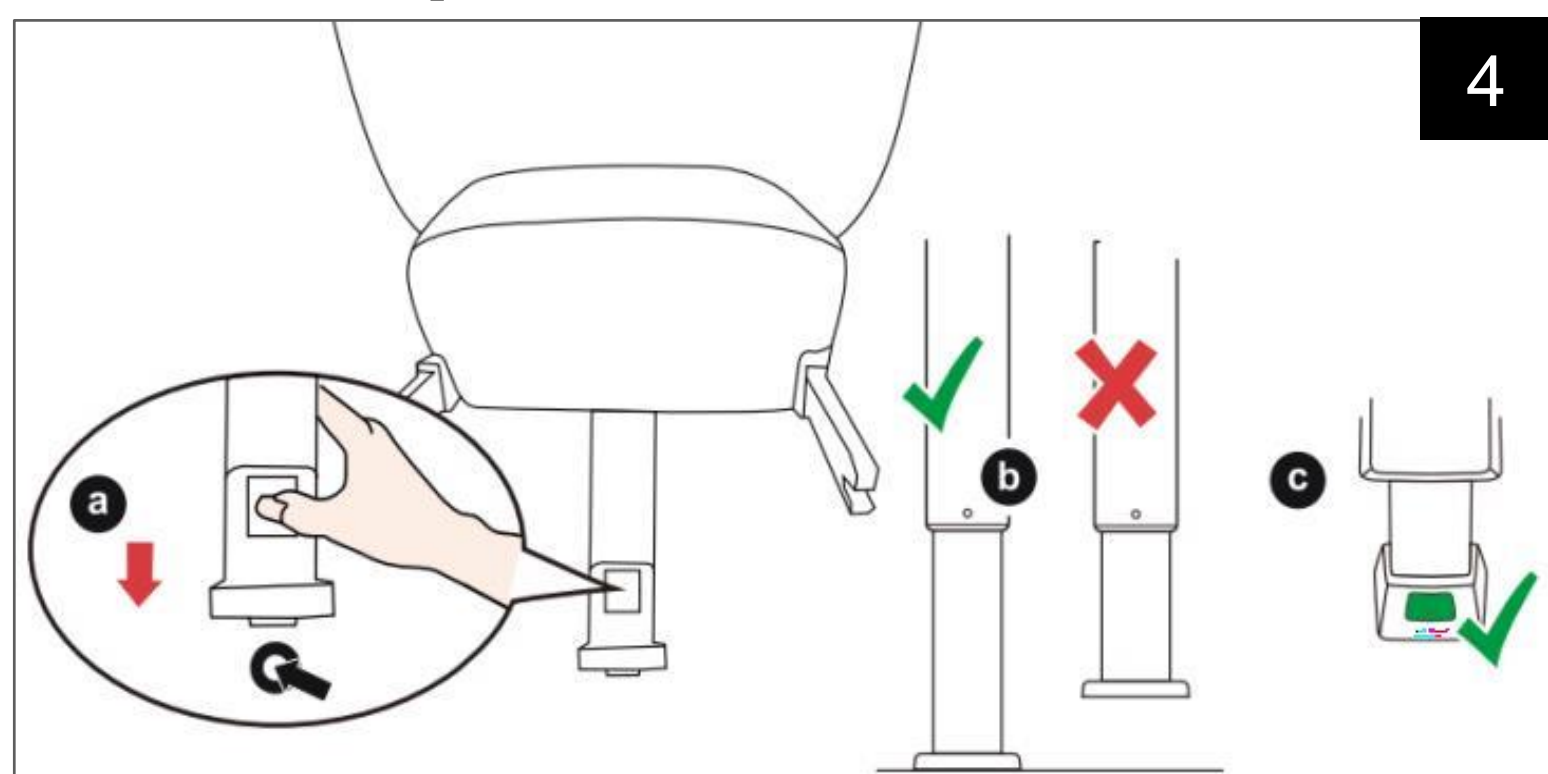
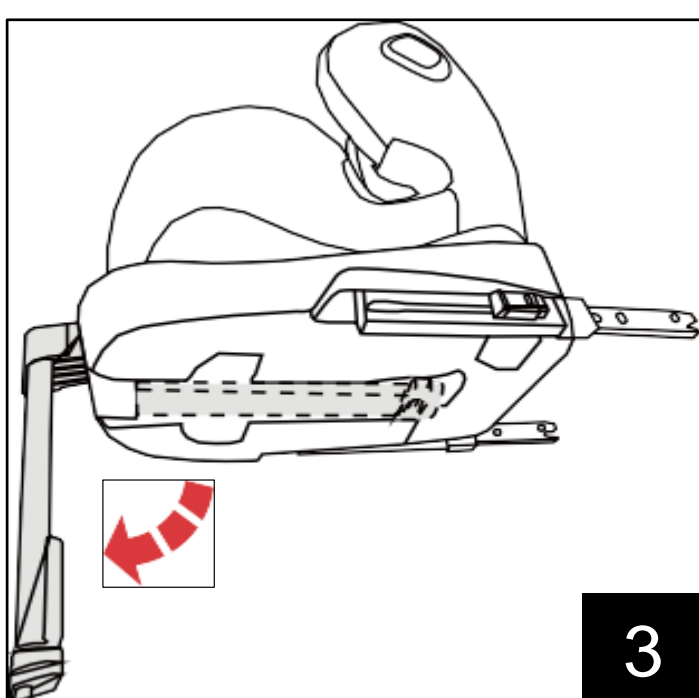

3. Jak stosować produkt?

3.3 Jak korzystać z paska

3.3.1 Jak korzystać z klamry paska

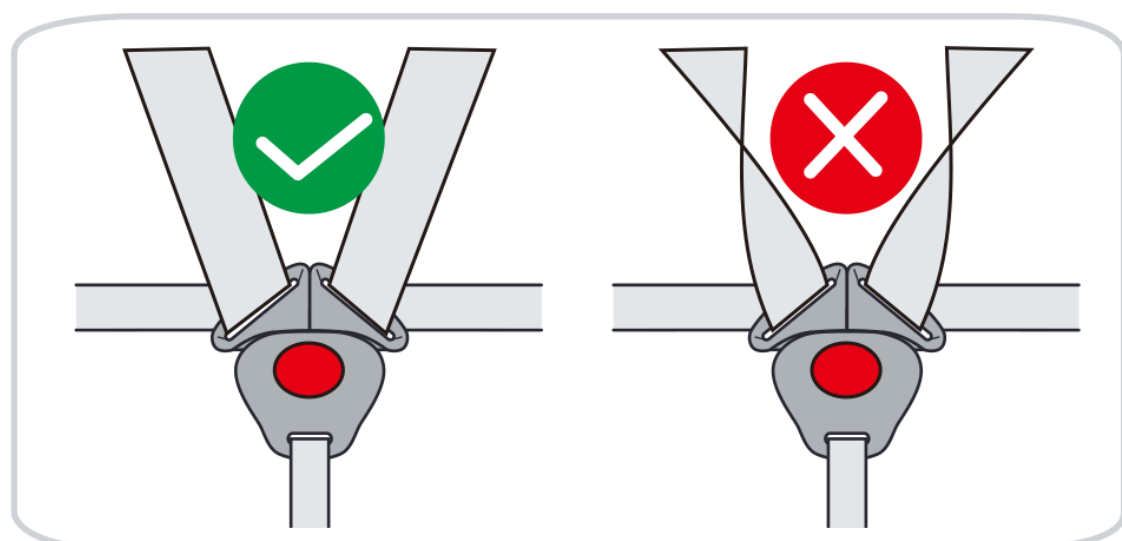
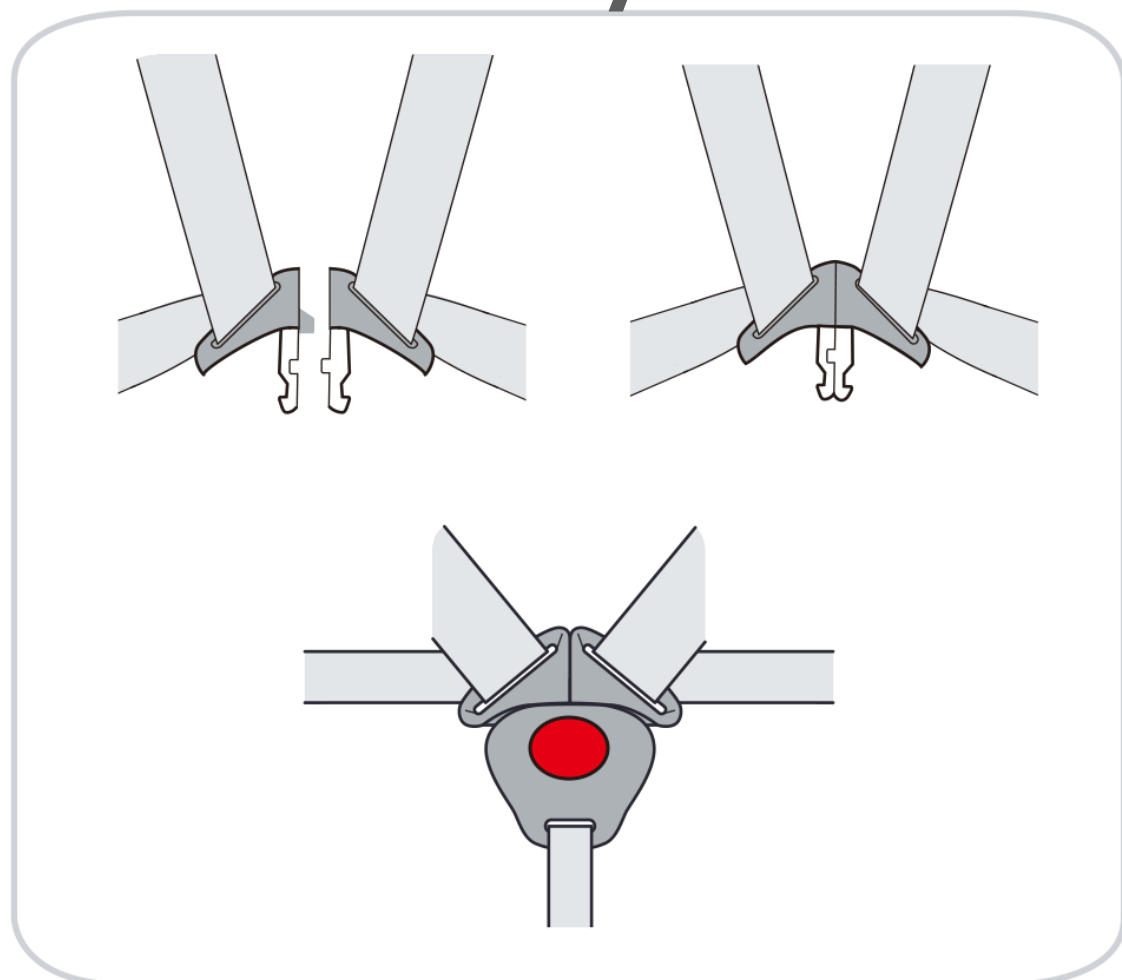

- 1) Zbliź do siebie dwa zatrzaski klamry.
- 2) Upewnij się, że właściwa strona jest skierowana do góry.
- 3) Zatrzaśnij je na miejscu przed włożeniem ich do sprzączki paska, powinno to wydać dźwięk **KLIKNIĘCIA**.
- 4) Pociągnij za paski naramienne, aby usunąć całe ugięcie z obszaru bioder, upewniając się, że pasek jest płaski, a klamra paska zablokowana.
- 5) Otwórz sprzączkę paska, naciskając czerwony przycisk.

3.3.2 Dbanie o klamrę paska

Dla bezpieczeństwa dziecka bardzo ważne jest, aby klamra paska działała prawidłowo. Awarie klamry paska są zwykle spowodowane gromadzeniem się brudu lub ciał obcych.

Występują następujące usterki:

- Zapięcia klamry są powoli wysuwane tylko wtedy, gdy czerwony przycisk zwalniający jest wciśnięty.
- Zatrzaski klamry nie blokują się już (tzn. są ponownie aktywowane). wysuwane podczas próby wepchnięcia ich do środka).
- Zapięcia sprzączek zatrzaszczują się na swoim miejscu bez słyszalnego kliknięcia
- Zapięcia na klamry są trudne do włożenia (poczujesz Odporność).
- Klamra otwiera się tylko wtedy, gdy przyłożona jest ekstremalna siła.
- Umyj sprzączkę paska, aby można ją było prawidłowo przywrócić. Funkcjonował.

3. Jak stosować produkt?

3.3 Jak korzystać z paska

3.3.3 Demontaż 5-punktowej uprząży

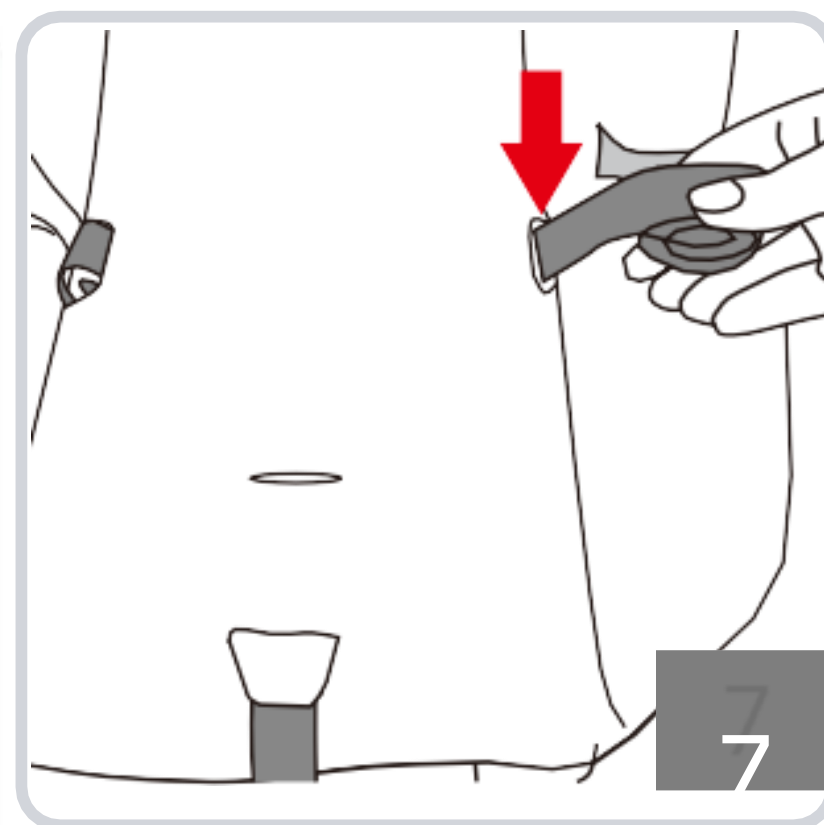
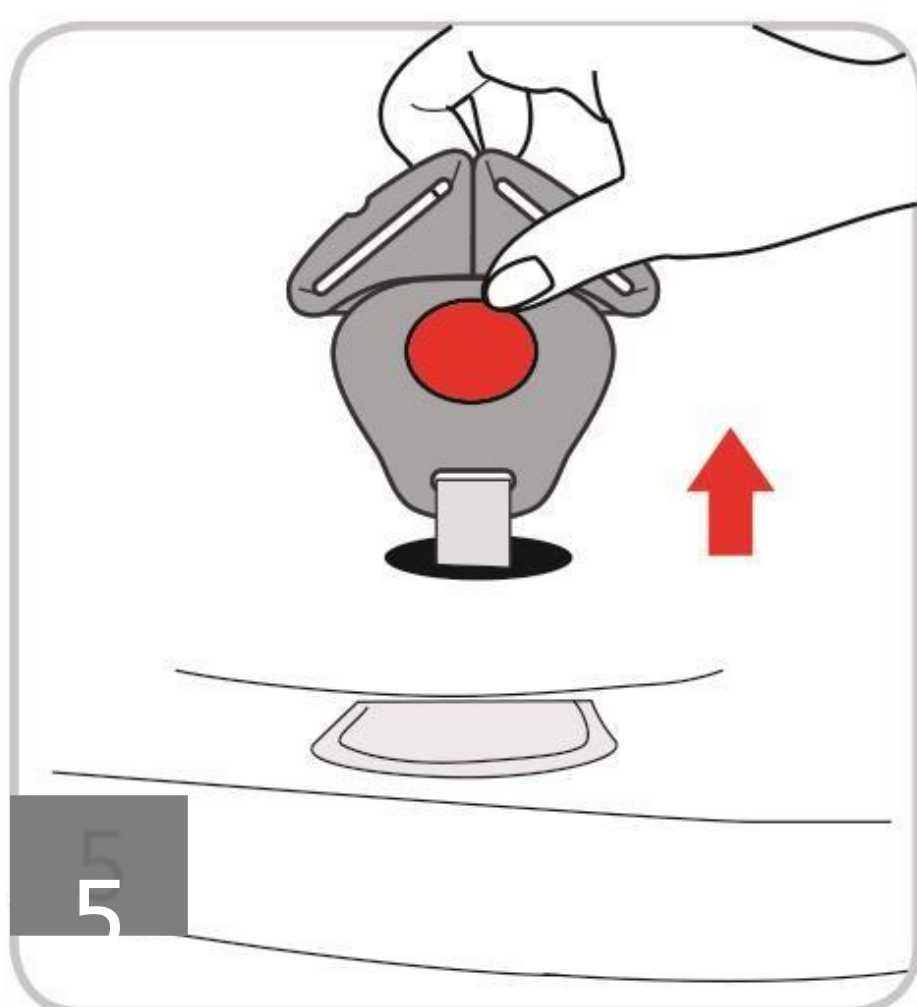
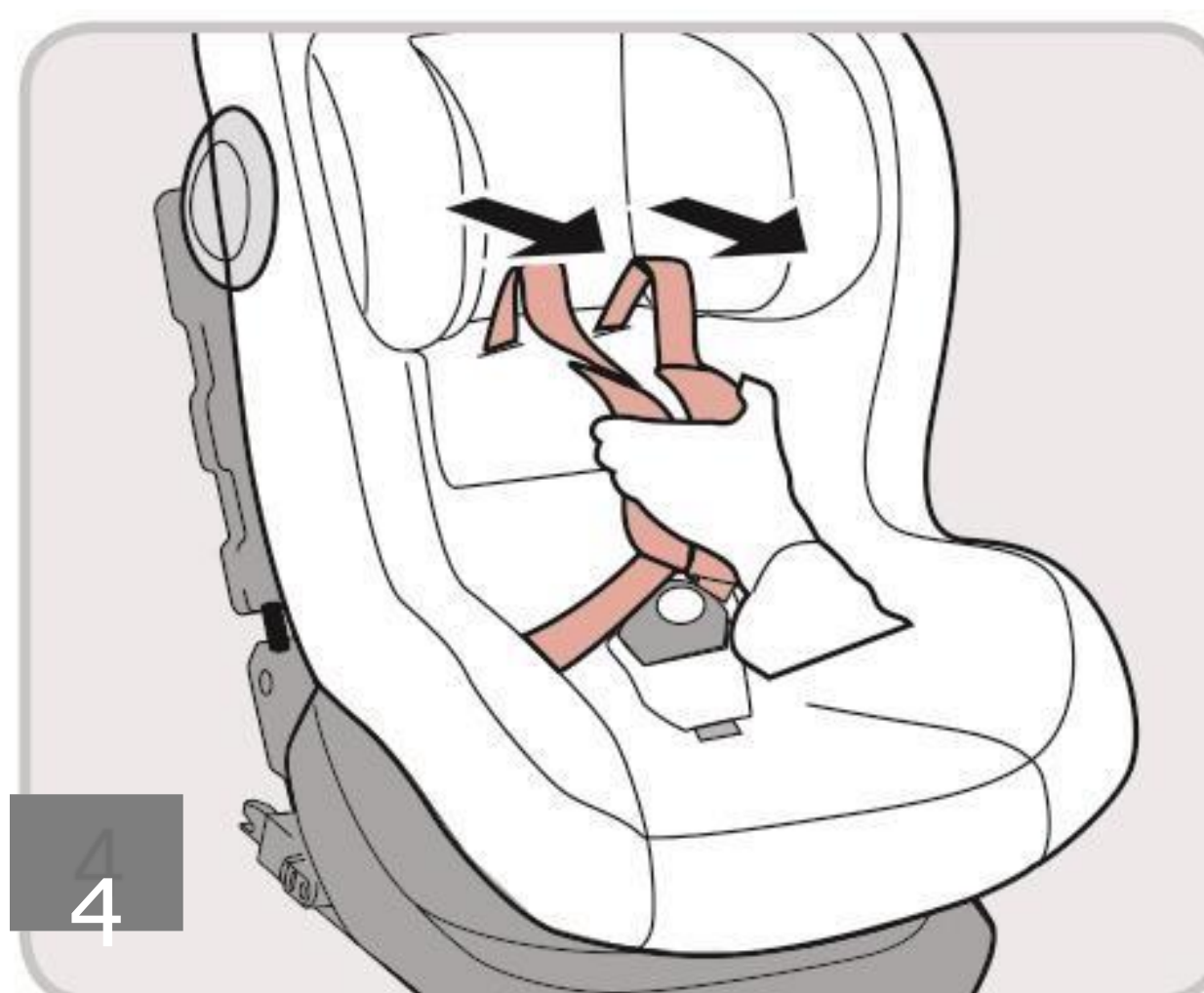
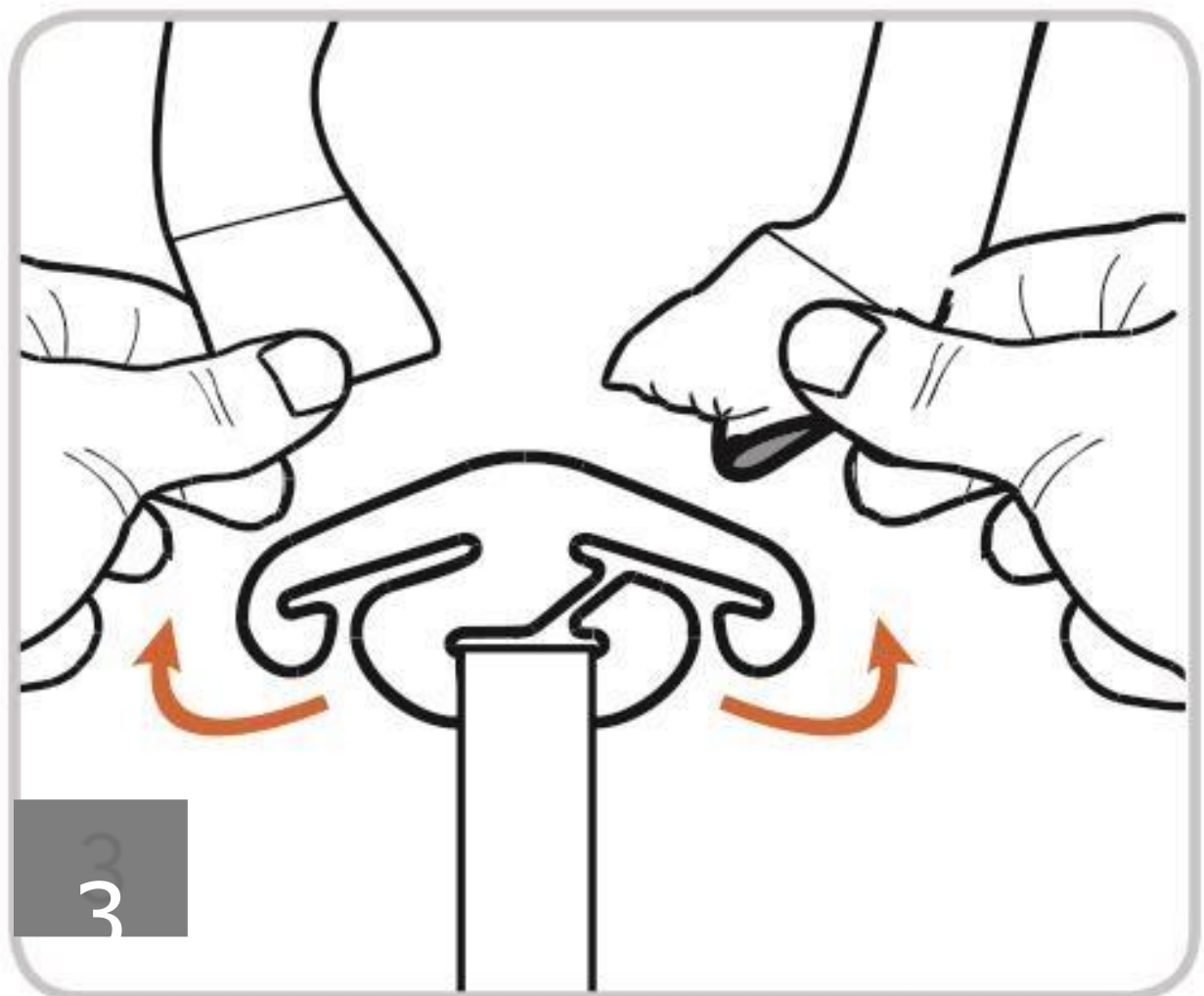
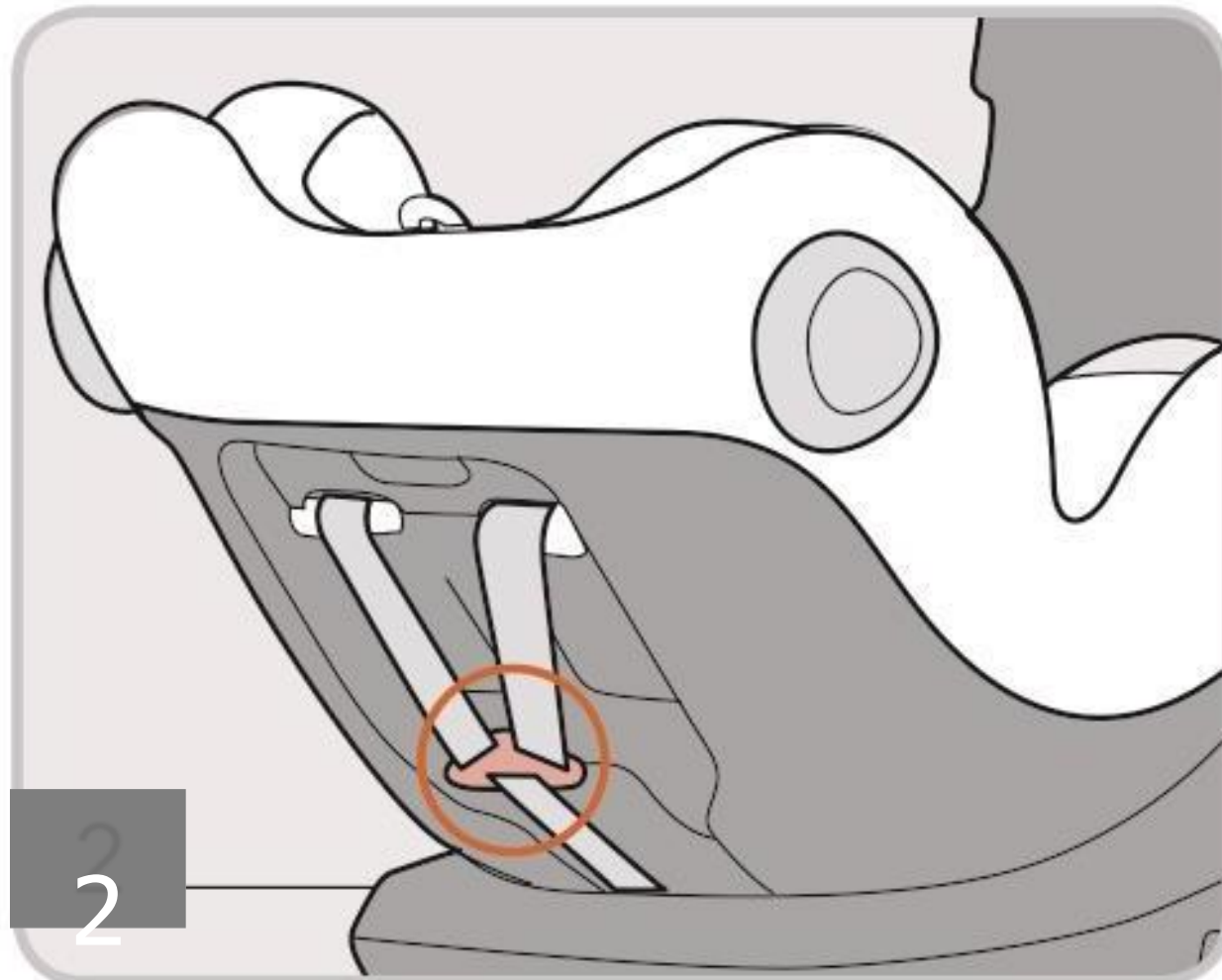
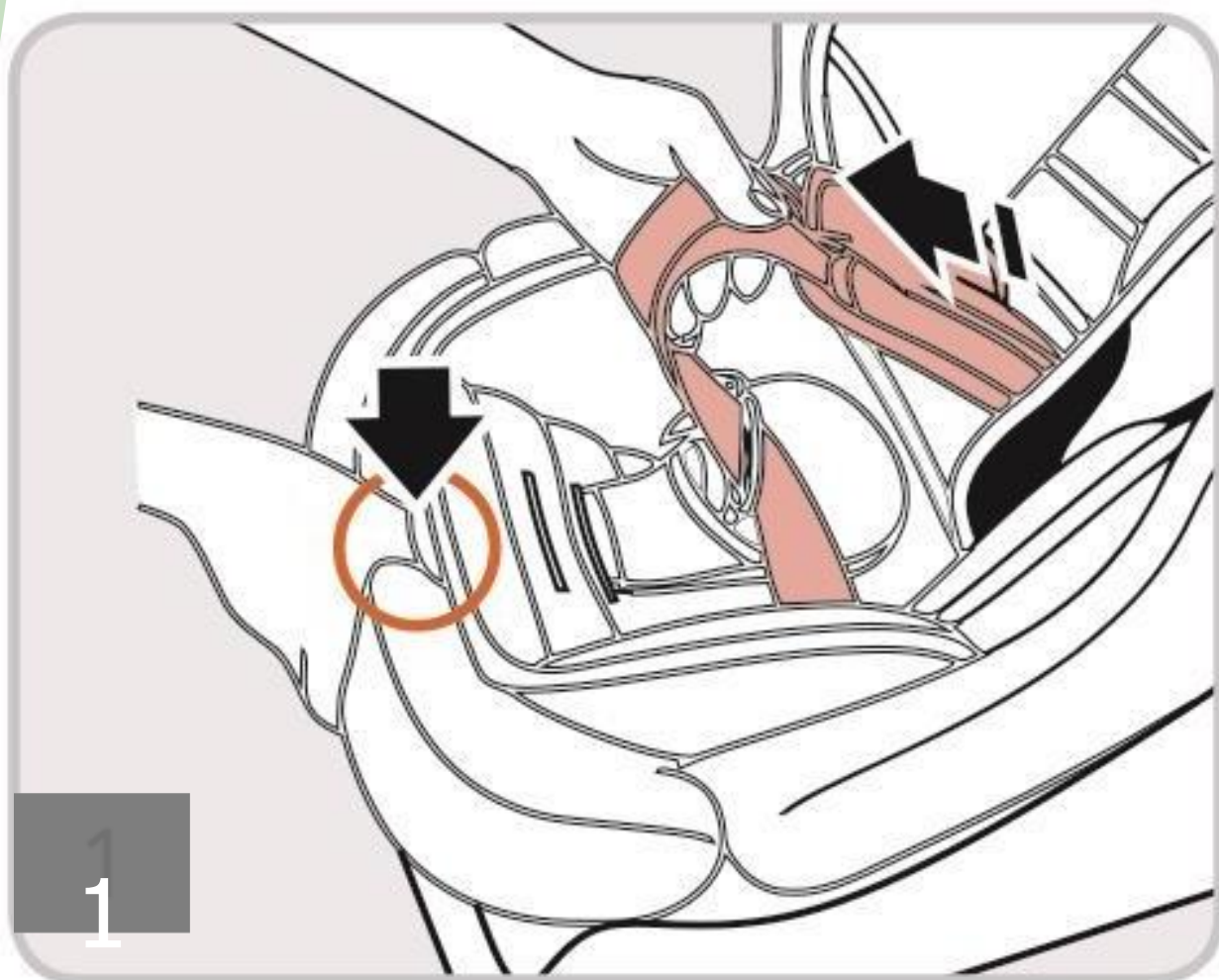

3. Jak stosować produkt?

3.3 Jak korzystać z paska

3.3.3 Demontaż 5-punktowej upręży

- 1) Poluzuj 5-punktowe pasy bezpieczeństwa fotelika dziecięcego tak bardzo, jak to możliwe, naciskając przycisk pasa krokowego.
- 2) Obróć fotelik samochodowy dla niemowląt do tyłu, otwórz zamek błyskawiczny pokrowca na siedzenie.
- 3) Poluzuj pasek na ramię, aby uzyskać dostęp do metalowych połączeń i połączeń z tyłu siedzenia samochodowego, zdejmij pasek z zapięcia, a następnie zdejmij pasek na ramię z metalowego łącznika.
- 4) Następnie z przodu fotelika samochodowego wyciągnij pasy naramienne przez szczeliny.
- 5) Przeciągnij zarówno naramienniki, jak i paski przez szczeliny (przód fotelika dziecięcego) z przodu.
- 6) Zdejmij ochroniacze na ramię z pasków naramiennych i umieść je w torbie do przechowywania.
- 7) Zwiń paski naramienne osobno po obu stronach i umieść je w otworze materiału w pokrowcu z tkaniny.
- 8) Chwyć metalową płytkę od dołu i obróć ją do pozycji pionowej. Przesuń metalową płytkę do góry i wsuń ją przez szczelinę.
- 9) Zdejmij sprzączkę paska z poduszką krokową i przechowuj ją w torbie do przechowywania

3.3.4 Czyszczenie klamry paska

- Otwórz sprzączkę paska (naciśnij czerwony przycisk).
- Chwyć metalową płytkę od dołu i obróć ją do pozycji pionowej.
- Wsuń metalową płytkę przez szczelinę.
- Zdejmij sprzączkę paska.
- Namocz sprzączkę paska w ciepłej wodzie z płynem do naczyń na co najmniej godzinę. Następnie spłucz i dokładnie wysusz.

3. Jak stosować produkt?

3.4 Dostosuj kąt fotelika dziecięcego

Fotelik dziecięcy posiada 6 poziomów regulacji.

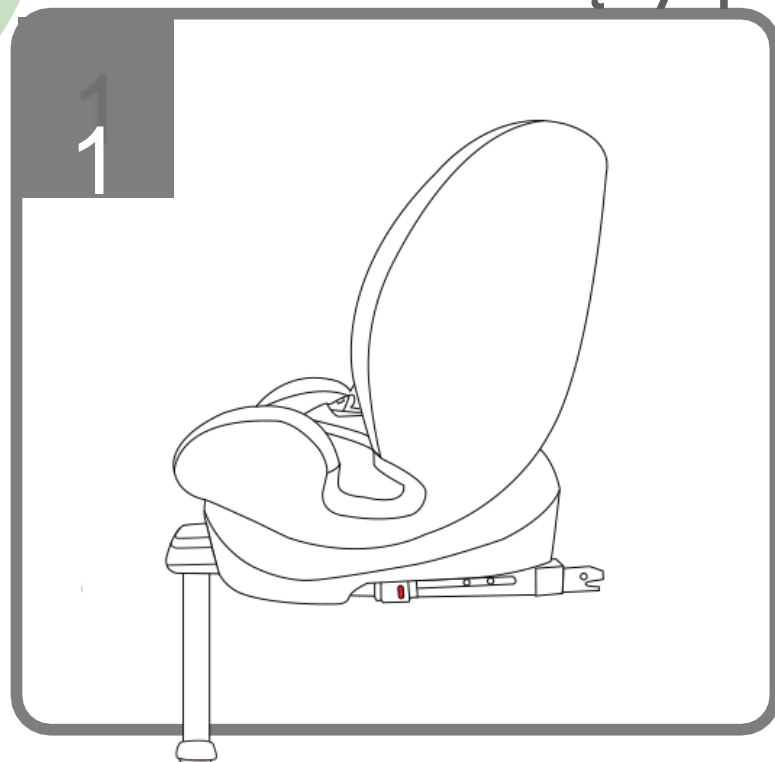

Pozycja 1 Montaż przodem do kierunku jazdy (76-150 cm): Ustaw siedzenie w pozycji "1", aby uzyskać najbardziej pionową konfigurację.

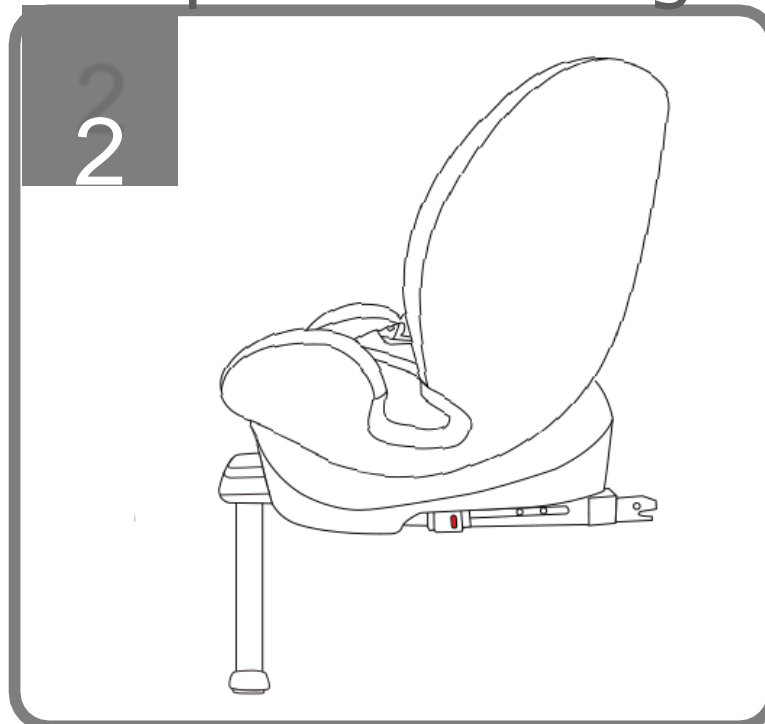

Siedzenie 2 - 5 Montaż przodem do kierunku jazdy (76-105 cm): Wyreguluj siedzisko między pozycjami "1" i "5", aby znaleźć kąt nachylenia, który zapewni dziecku maksymalny komfort.

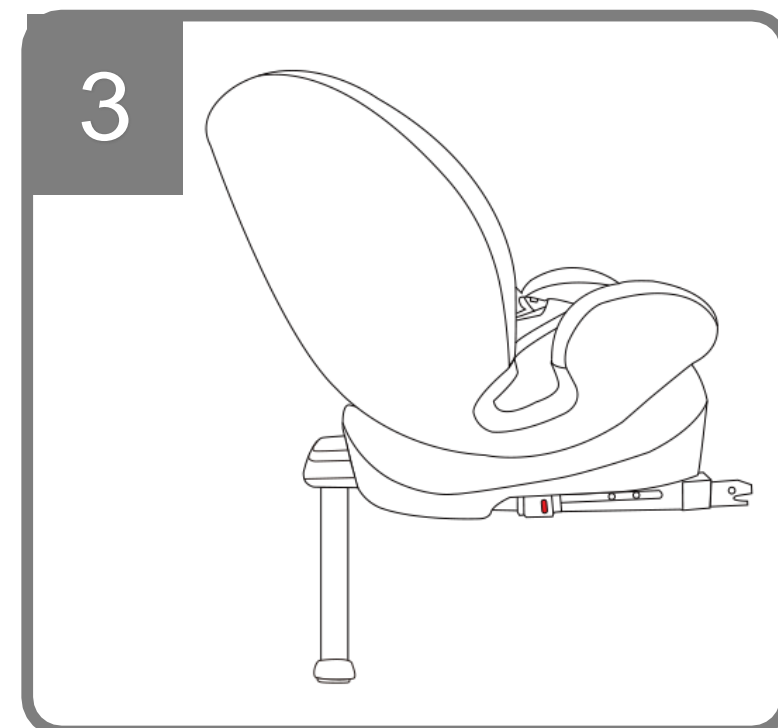

Pozycja 6 Montaż tyłem do kierunku jazdy (40-105 cm): Odchylić fotelik w pozycji "5", a następnie obrócić go do tyłu o 180°, upewniając się, że oparcie znajduje się dokładnie naprzeciwko siedzenia pojazdu.

Dostępnych jest 6 stanowisk poziomów

5 poziom: instalacja przodem do kierunku jazdy

1 poziom: montaż tyłem do kierunku jazdy

- Użyj uchwyty do odchylenia oparcia, aby wyregulować pozycję 1-5 w przypadku montażu skierowanego do przodu.
- Najpierw ustaw kąt nachylenia do pozycji 5, a następnie obróć siedzisko o 180° za pomocą obrotowego uchwyty oparcia do montażu tyłem do kierunku jazdy.

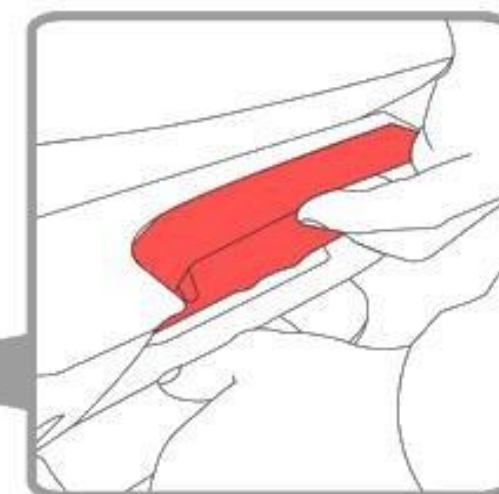
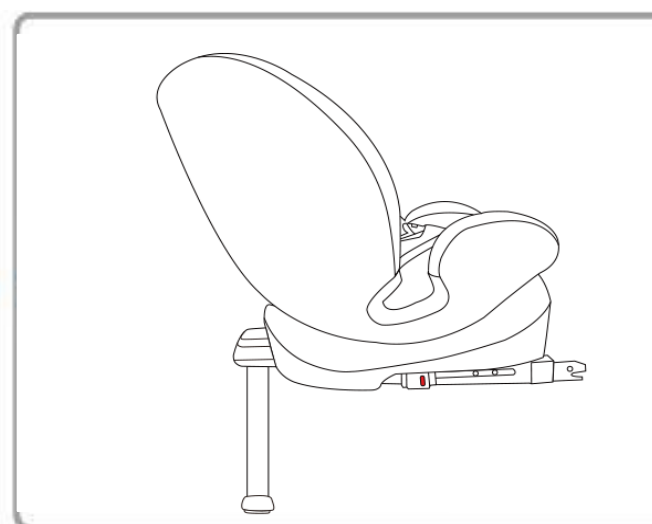
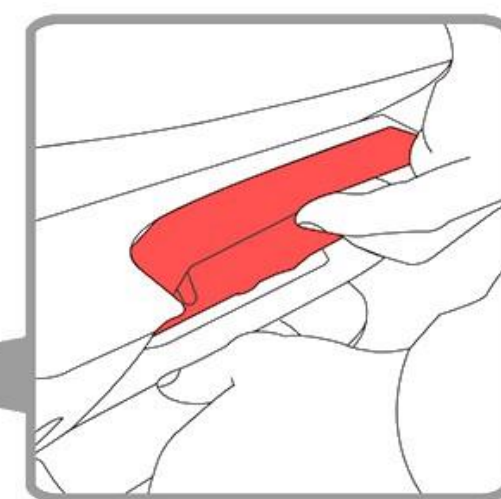
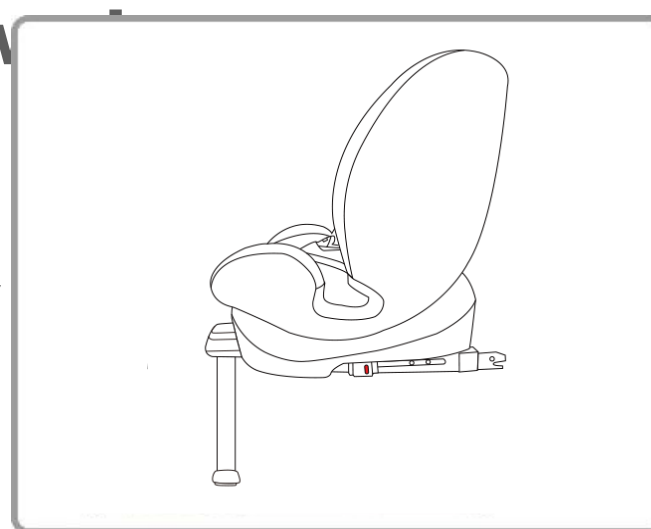

Uwaga: Kąt nachylenia musi być ustawiony w pozycji 5, a następnie fotelik dziecięcy można obrócić o 180 stopni w przypadku montażu tyłem do kierunku jazdy.

3. Jak stosować produkt?

3.5 Regulacja pasa i zagłówka

3.5.1 Regulacja upręży

Uwaga: Zanim wyregulujemy zagłówek, musimy poluzować paski.

Aby znacznie lepiej chronić dziecko, po zamocowaniu go w foteliku dziecięcym i zablokowaniu klamry, należy napiąć uprząż tak, aby ściśle i płasko przylegała do ciała dziecka i nigdy nie była skręcona ani luźna.

Aby napiąć pasek, pociągnij pasek na ramię do góry, aby usunąć zwis z części miednicznej paska. W tym samym czasie drugą ręką pociągnij za pasek kroczyowy regulatora, który wychodzi z zamka.

Aby przedłużyć pasek, naciśnij przycisk na zatrzasku między dwiema nóżkami dziecka, a następnie pociągnij jednocześnie oba paski naramienne do siebie, należy pamiętać, że trzymasz pasek, a nie osłonę paska.

OSTROŻNOŚĆ! Upewnij się, że paski nie są skręcone i że prawidłowo pasują do otworów na pasek w pokrowcu. zostały użyte.

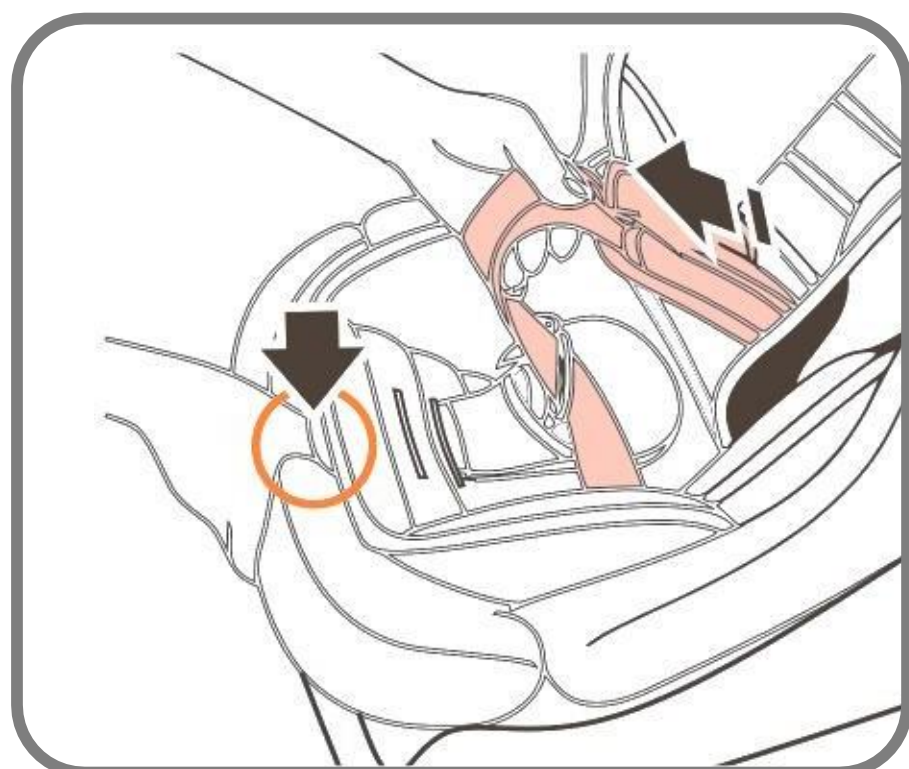

3. Jak stosować produkt?

3.5.2 Regulacja zagłówka w instalacji z 5-punktową pasem bezpieczeństwa. (od 40CM - 105CM)

- Prawidłowo wyregulowany pas zapewnia ułożenie ukośnego odcinka pasa i zapewnia dziecku optymalną ochronę.
- Pas musi być wyregulowany w taki sposób, aby między pasem a

Ciało Twojego dziecka to odległość dwóch palców.

- Prawidłowo wyregulowany zagłówek zapewnia dziecku optymalną ochronę w foteliku dziecięcym: pasy naramienne znajdują się na tej samej wysokości co ramiona dziecka.

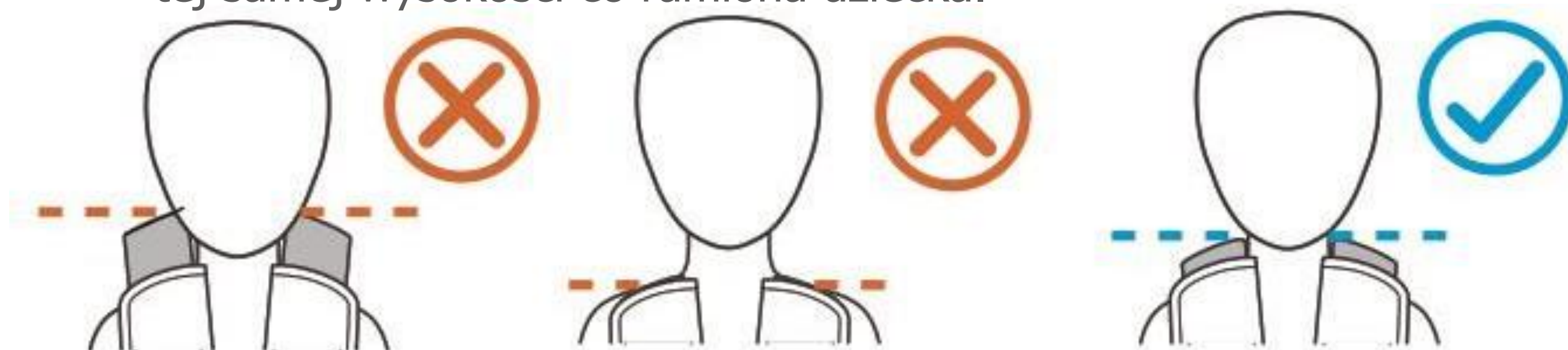

UWAGA: Paski naramienne nie mogą przebiegać za plecami dziecka ani na wysokości uszu ani nad uszami.

- Pociągnij za rączkę zagłówka, pasy naramienne zostaną przesunięte razem, wybierz odpowiednią wysokość i zamocuj ją w odpowiedniej pozycji dla dziecka, zwalniając uchwyt zagłówka.

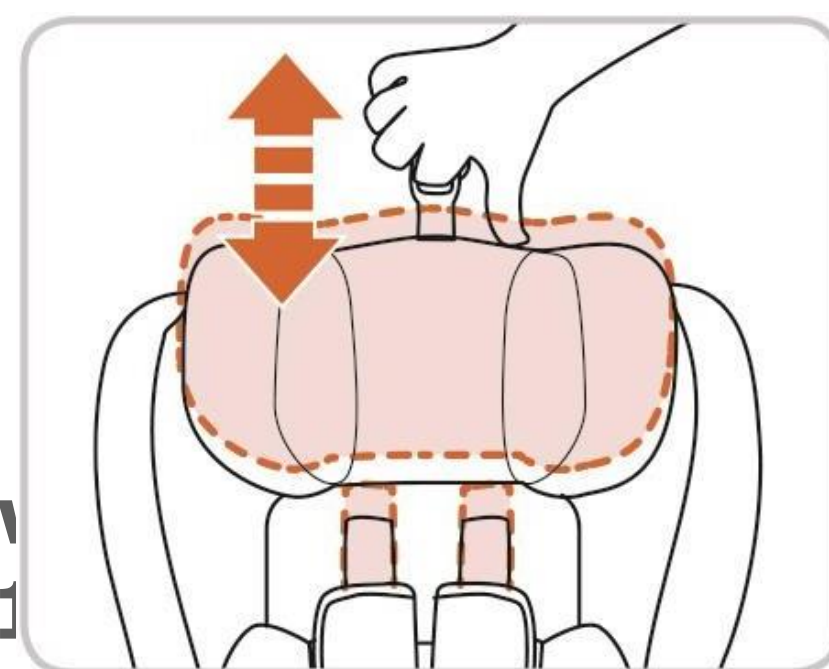

3.5.3 Regulacja zagłówka w obiekcie, w którym jest pas bezpieczeństwa pojazdu. (od 105CM - 150CM)

- 1) Prawidłowo wyregulowany zagłówek zapewnia, że przegródka i szelki są optymalnie ustawione i optymalnie chronią Twoje dziecko.
- 2) Zagłówek musi być wyregulowany w taki sposób, aby między zagłówkiem a ramionami dziecka była przestrzeń odpowiadająca dwóm palcom.
- 3) Pociągnij za uchwyt zagłówka, aby ustawić zagłówek na odpowiedniej wysokości, a następnie zwolnij uchwyt zagłówka. Umieść fotelik dziecięcy na foteliku dziecięcym, połóż dziecko w foteliku i sprawdź wysokość.
- 4) Powtarzaj proces, aż zostanie osiągnięta odpowiednia wysokość.

4. INSTALACJA



Prosimy nie pozostawiać dziecka bez opieki w foteliku dziecięcym w pojeździe.

W przypadku hamowania awaryjnego lub wypadku niezabezpieczone osoby lub przedmioty mogą spowodować osób znajdujących się w pojeździe. Zawsze sprawdzaj, czy:

- Oparcia siedzeń pojazdu są zablokowane na miejscu (tzn. włączony jest mechanizm blokujący składanie tylnej kanapy).
- Wszystkie ciężkie lub ostrokrawędziowe przedmioty w pojeździe (np. na półce bagażowej) są zabezpieczone.
- Wszystkie osoby znajdujące się w pojeździe mają zapięte pasy bezpieczeństwa.
- Fotelik dziecięcy chiId jest zawsze zabezpieczony, gdy znajduje się w pojeździe, nawet jeśli nie przewozi się żadnego dziecka.

Aby chronić Twój pojazd

Niektóre pokrowce na siedzenia pojazdów wykonane z delikatnych materiałów (np. weluru, skóry itp.) mogą wykazywać oznaki zużycia podczas korzystania z fotelików dziecięcych. Można tego uniknąć, umieszczając koc lub ręcznik pod fotelikiem dziecięcym.

Zabezpiecz swoje dziecko

- Zawsze zabezpieczaj dziecko pasem w foteliku dziecięcym.
- Nigdy nie zostawiaj dziecka bez opieki w foteliku samochodowym, gdy umieszczasz je na podniesionych powierzchniach (np. stoliku, przewijaku itp.).
- Nigdy nie pozwól, aby koniec taśmy został przytrzaśnięty do ruchomych części (np. drzwi automatycznych, schodów ruchomych itp.).
- Ostrożność! Plastikowe części fotelika samochodowego nagrzewają się na słońcu, dzięki czemu dziecko może się poparzyć. Chronić dziecko i fotelik samochodowy przed intensywnym nasłonecznieniem (np. kładąc lekką ściereczkę na siedzeniu).
- Wyjmuj dziecko z fotelika samochodowego tak często, jak to możliwe, aby odciążać jego kręgosłup.
- Zalecamy częste przerwy w długich podróżach. Nawet poza samochodem należy unikać pozostawiania dziecka w foteliku dziecięcym zbyt długo.

4. INSTALACJA

4.1 Fotelik dziecięcy montowany tyłem do kierunku jazdy dla dzieci o wzroście od 40 cm do 105 cm z systemem ISOFIX i nogą stabilizującą

- Montaż fotelika dziecięcego 40-105cm

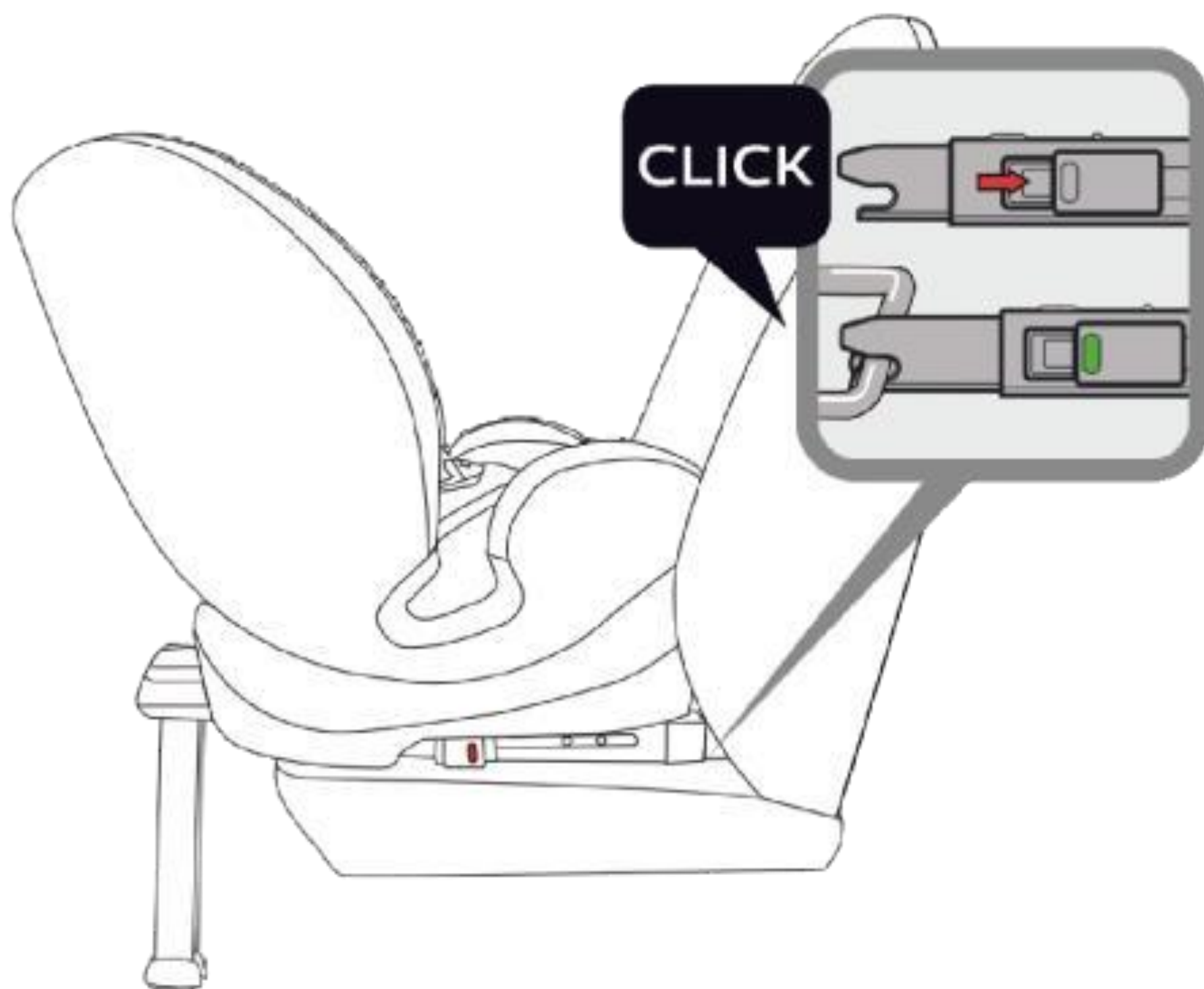
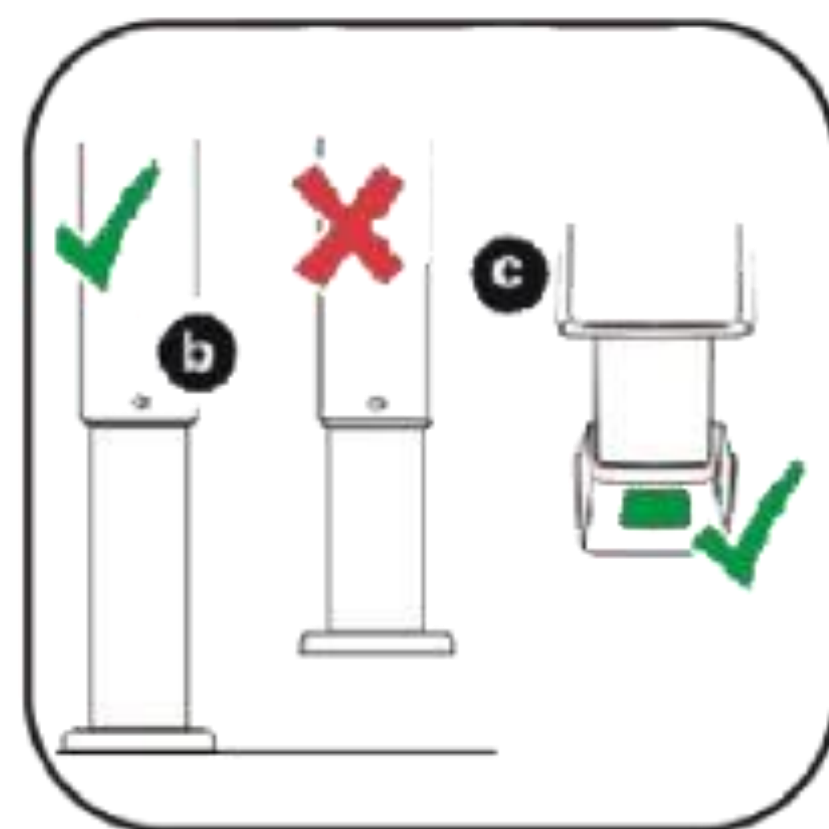

4. INSTALACJA

4.1 Fotelik dziecięcy montowany tyłem do kierunku jazdy dla dzieci o wzroście od 40 cm

i wysokości 105 cm z systemem ISOFIX i nogą stabilizującą
WAŻNE - NIE UŻYWAJ URZĄDZENIA PRZODEM DO KIERUNKU JAZDY, DOPÓKI DZIECKO NIE SKOŃCZY 15 MIESIĘCY (PATRZ INSTRUKCJA).

WAŻNY! Dzieci o wzroście poniżej 75 cm mogą korzystać wyłącznie z fotelika z wkładką redukcyjną (H). Wkładka służy do zapewnienia dodatkowego komfortu małym dzieciom i zapewnia dziecku niezbędne Wsparcie, gdy jest jeszcze małe. Zaleca się stosowanie dodatkowej wkładki do momentu osiągnięcia przez dziecko 76 cm.

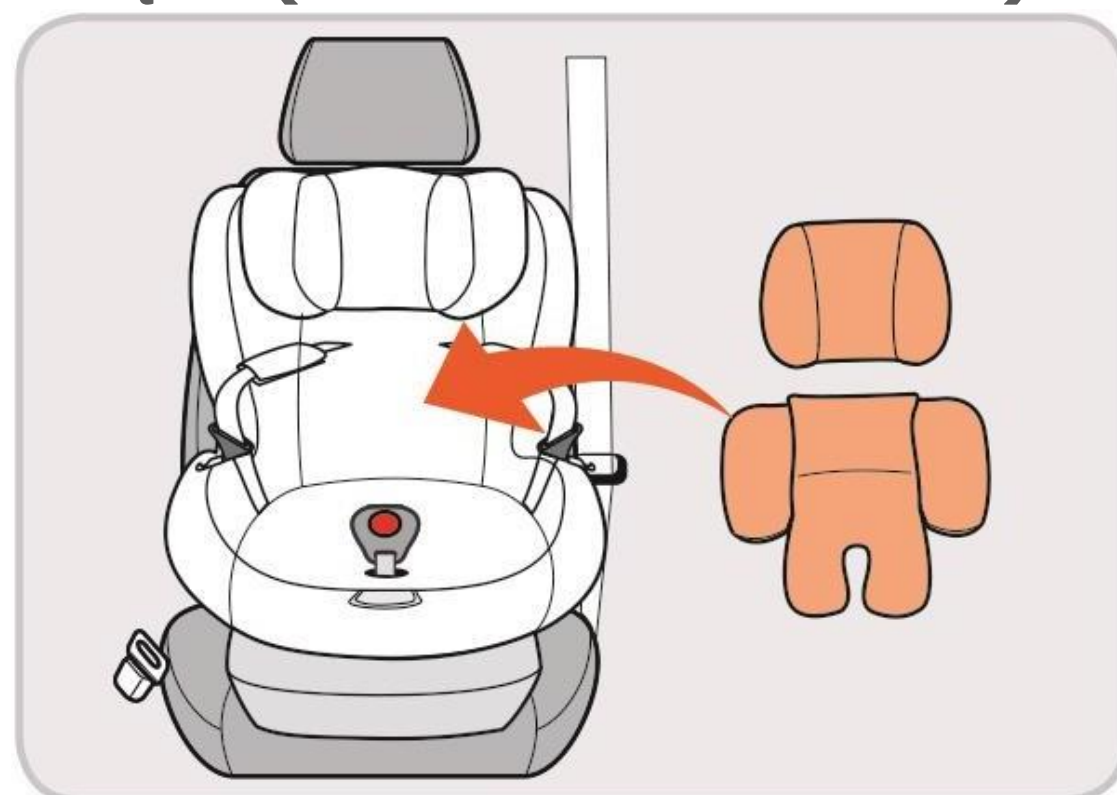

- 1) Przed zamontowaniem fotelika dziecięcego upewnij się, że:
- 2) Upewnij się, że uprząż i zagłówek są odpowiednie dla Twojego dziecka (patrz rozdziały 3.5.1 i 3.5.2).
- 3) Sprawdzić mocowanie ISOFIX i wspornik (patrz rozdział 3.2)
- 4) Ustaw pochYLENIE siedzenia w pozycji 5, a następnie obróć je o 180 stopni do pozycji tyłem do kierunku jazdy.
- 5) Wyciągnąć nogę podpierającą i ustawić siedzenie na tylnym siedzeniu pojazdu w przeciwnym kierunku jazdy.
- 6) Umieść podłokietniki ISOFIX na spodzie fotelika.
- 7) Ustawić siedzenie na tylnym siedzeniu pojazdu w kierunku przeciwnym do kierunku jazdy.
- 8) Chwyć mocno fotelik dziecięcy obiema rękami i mocno włóż dwa ramiona ISOFIX do punktów mocowania ISOFIX w pojeździe, aż zatrzasną się na swoim miejscu po obu stronach. Czerwony przycisk zmieni kolor na zielony po obu stronach.
- 9) Potrząśnij siedzeniem, aby sprawdzić, czy jest prawidłowo zamocowane w punktach ISOFIX pojazdu.
- 10) Naciśnij przycisk regulacji nogi podpierającej, przytrzymaj nogę podporową za pomocą z drugiej strony, a następnie wyreguluj długość nogi podpierającej. Gdy noga podpierająca jest w pełnym kontakcie z podłogą pojazdu, tak aby można było zwolnić przycisk regulacji. Pociągnij za nogę podpierającą, aby upewnić się, że jest zablokowana. **UWAGA: Po zakończeniu montażu nogi podpierającej okna zmienią kolor na zielony.** Upewnij się, że 5-punktowe pasy bezpieczeństwa fotelika są prawidłowo zamocowane.

4. INSTALACJA

4.1 Fotelik dziecięcy montowany tyłem do kierunku jazdy dla dzieci o wzroście od 40 cm do 105 cm z systemem ISOFIX i nogą stabilizującą

- 10) Otwórz sprzączkę, załóż pas naramienny na bok i umieść dziecko w foteliku samochodowym. Sprawdź, czy wysokość paska na ramię jest taka sama jak wysokość ramion Twojego dziecka, naciśnij urządzenie regulacyjne, luźno pociągnij pasek na ramię, a następnie naciśnij uchwyt zagłówka, aby ustawić pasek na ramię w odpowiedniej pozycji.
- 11) Wsuń razem oba języki do sprzączki. Klamra nie działa dobrze, dopóki nie usłyszysz "kliknięcia".
- 12) Wyreguluj pas bezpieczeństwa dziecięcego tak, aby pas biodrowy dobrze przylegał do miednicy dziecka. Następnie zaciśnij paski naramienne, pociągając za regulowany pasek z przodu dolnej poduszki.

Jeśli chcesz uwolnić dziecko z fotelika dziecięcego, naciśnij urządzenie regulacyjne z przodu na dole, jednocześnie pociągnij za paski naramienne. Następnie naciśnij czerwony przycisk na sprzączce, odłóż paski naramienne na bok i wyjmij dziecko.

NOTA:

Prowadnice ułatwiające montaż fotelika dziecięcego za pomocą punktów bezpieczeństwa ISOFIX i zapobiegają uszkodzeniom tapicerki. Gdy nie są używane, należy je wyjąć i przechowywać w bezpiecznym miejscu. W przypadku pojazdów z regulowanym oparciem prowadnice wsuwane należy zdjąć przed odchyleniem siedziska. Problemy, które mogą wystąpić, wynikają zwykle z nagromadzenia brudu lub ciał obcych w prowadnicach wsuwanych i zamknięciach. Aby rozwiązać tego rodzaju problemy, po prostu wyczyść daną część.

OSTROŻNOŚĆ!



Po zakończeniu montażu nogi podparcia okno wyświetlacza zmieni kolor na zielony.

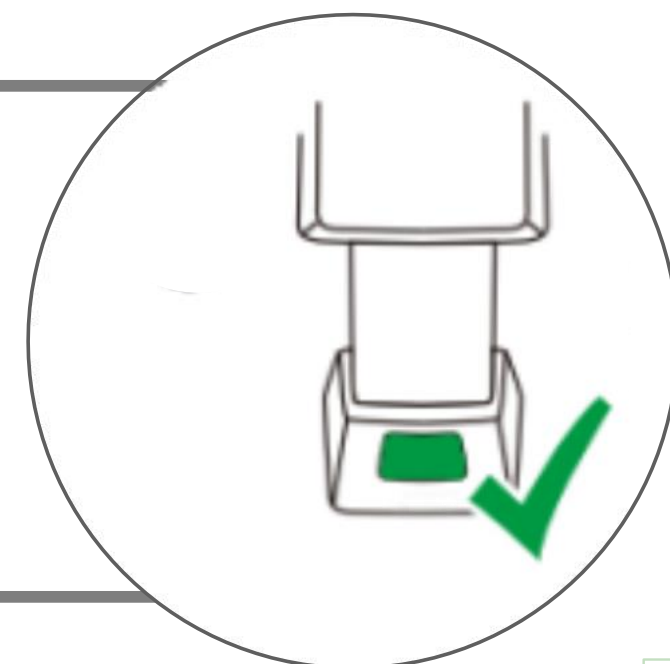

Deinstallation des ISOFIX-Systems

Aby poluzować nogę podpierającą lub odinstalować ISOFIX, należy zapoznać się z rozdziałem 3.2.

4. INSTALACJA

4.2 Montaż fotelików dziecięcych przodem do kierunku jazdy dla dzieci o wzroście od 76 cm do 105 cm z systemem ISOFIX i nogą stabilizującą

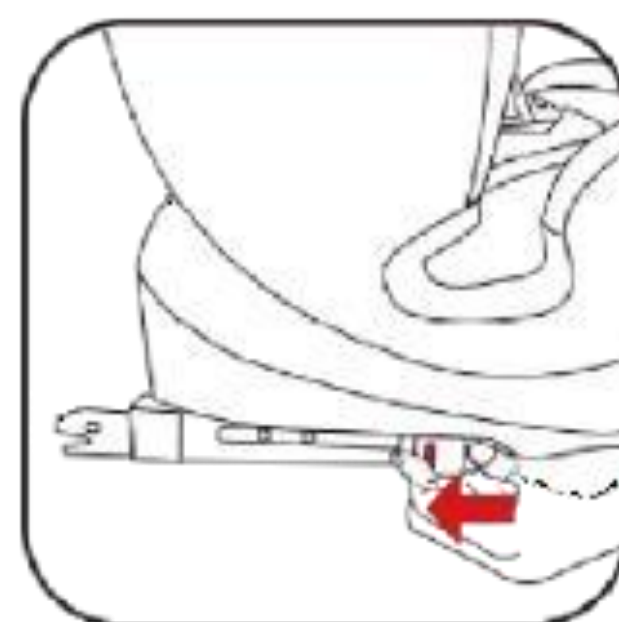
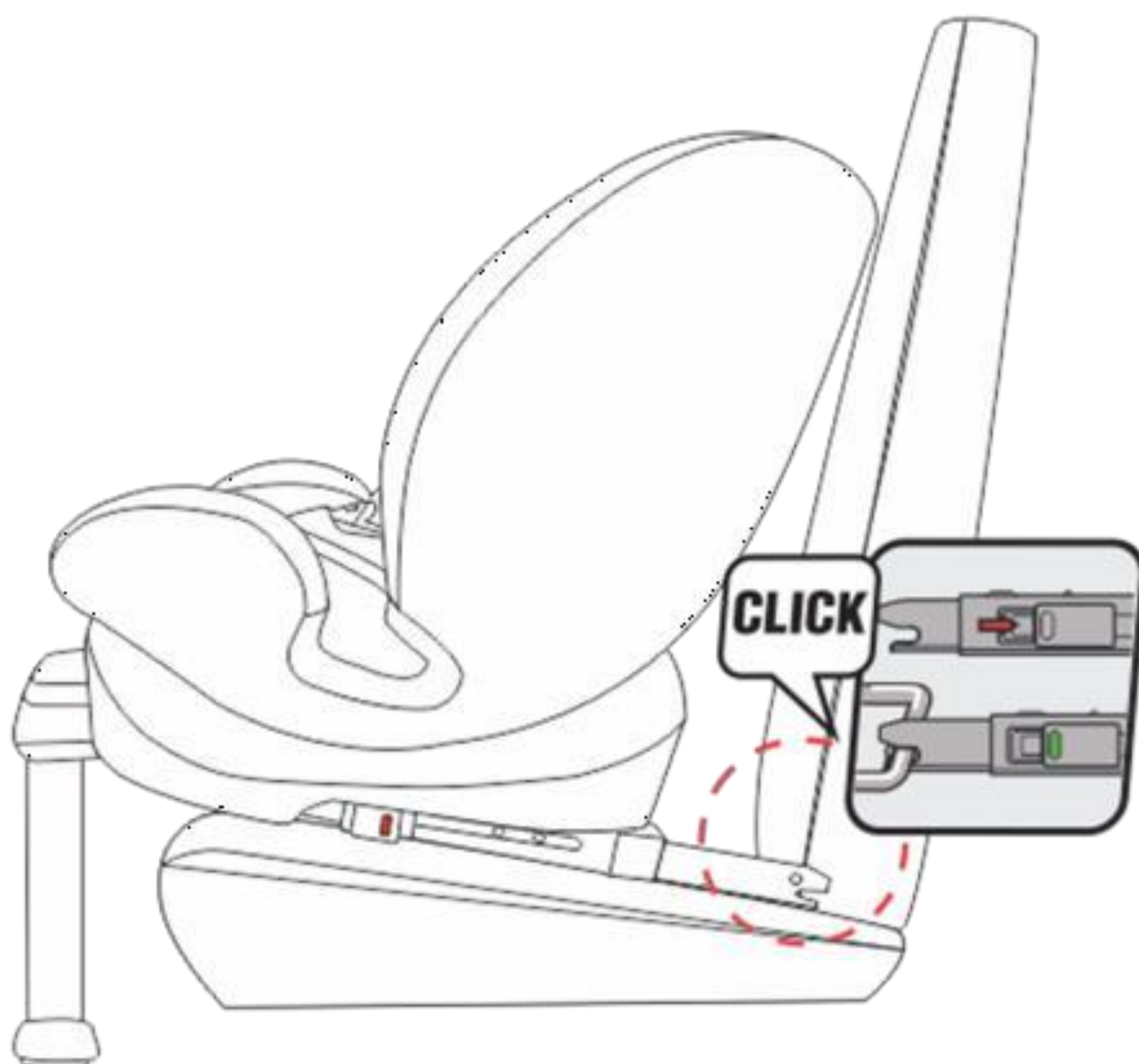
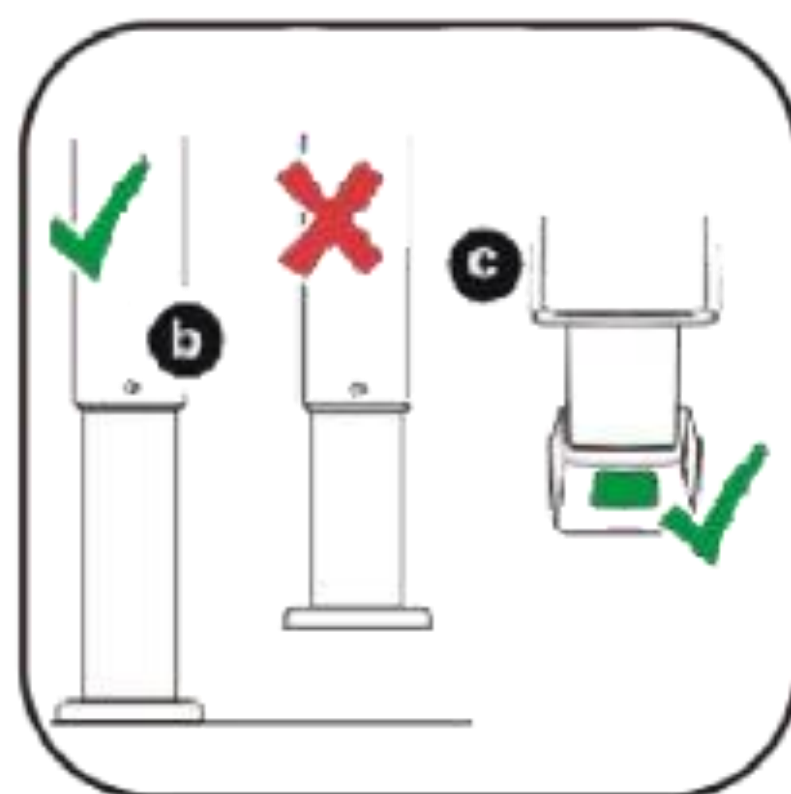

4. INSTALACJA

4.2 Montaż fotelików dziecięcych przodem do kierunku jazdy dla dzieci o wzroście od 76 cm do 105 cm z systemem ISOFIX i nogą stabilizującą

Montaż fotelika dziecięcego na 76-105cm

WAŻNE - NIE UŻYWAJ URZĄDZENIA PRZODEM DO KIERUNKU JAZDY, DOPÓKI DZIECKO NIE SKOŃCZY 15 MIESIĘCY (PATRZ INSTRUKCJA).

- 1) Przed zamontowaniem fotelika dziecięcego upewnij się, że uprząż i zagłówek są odpowiednie dla Twojego dziecka.
- 2) Odchyl fotelik dziecięcy w pozycjach od "1" do "5" i upewnij się, że kąt nachylenia jest najwygodniejszy dla Twojego dziecka.
- 3) Umieść podłokietniki ISOFIX w dolnej części fotelika.
- 4) Umieść fotelik dziecięcy na tylnym siedzeniu pojazdu w kierunku jazdy.
- 5) Chwyć mocno fotelik dziecięcy obiema rękami i mocno włóż dwa ramiona ISOFIX do punktów mocowania ISOFIX w pojeździe, aż zatrzasną się na swoim miejscu po obu stronach. Czerwony przycisk zmieni kolor na zielony po obu stronach.
- 6) Potrząśnij siedzeniem, aby sprawdzić, czy jest prawidłowo zamocowane w punktach ISOFIX pojazdu.
- 7) Naciśnij przycisk regulacji nogi podpierającej, drugą ręką przytrzymaj nogę podpierającą, a następnie wyreguluj długość nogi podpierającej. Gdy noga podpierająca jest w pełnym kontakcie z podłogą pojazdu, tak aby można było zwolnić przycisk regulacji. Pociągnij za nogę podpierającą, aby upewnić się, że jest zablokowana. UWAGA: Po zakończeniu montażu nogi podpierającej okna zmienią kolor na zielony.
- 8) Upewnij się, że 5-punktowa uprząż fotelika dziecięcego jest prawidłowo zainstalowana.
- 9) Otwórz sprzączkę, załóż pas naramienny na bok i umieść dziecko w foteliku samochodowym. Sprawdź, czy wysokość paska na ramię jest taka sama jak wysokość ramion Twojego dziecka, naciśnij urządzenie regulacyjne i luźno pociągnij pasek na ramię, a następnie naciśnij uchwyt zagłówek, aby ustawić pasek na ramię w odpowiedniej pozycji.

4. INSTALACJA

4.2 Montaż fotelików dziecięcych przodem do kierunku jazdy dla dzieci o wzroście od 76 cm do 105 cm z systemem ISOFIX i nogą stabilizującą

10) Wsuń oba języki razem do sprzączki. Klamra nie działa dobrze, dopóki nie usłyszysz "kliknięcia". Wyregulować pas bezpieczeństwa dla dzieci tak, aby Pas biodrowy dobrze dopasowuje się do miednicy dziecka. Następnie zaciśnij paski naramienne, pociągając za regulowany pasek z przodu dolnej poduszki. Jeśli chcesz uwolnić dziecko z fotelika dziecięcego, naciśnij urządzenie regulacyjne z przodu na dole, jednocześnie pociągnij za pasy naramienne. Następnie naciśnij czerwony przycisk na sprzączce, odłóż paski naramienne na bok i wyjmij dziecko.



OSTROŻNOŚĆ!



Po zakończeniu montażu nogi podparcia okno wyświetlacza zmieni kolor na zielony.

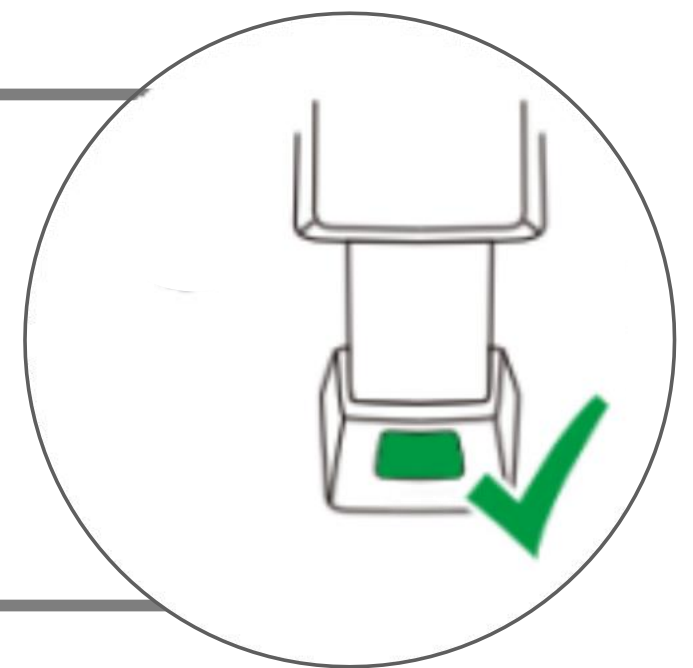

NUTA:

- Prowadnice ułatwiają montaż fotelika dziecięcego za pomocą punktów bezpieczeństwa ISOFIX i zapobiegają uszkodzeniom tapicerki.
- Gdy nie są używane, należy je wyjąć i przechowywać w bezpiecznym miejscu. W przypadku pojazdów z regulowanym oparciem prowadnice wsuwane należy zdjąć przed odchyleniem siedziska.
- Problemy, które mogą wystąpić, wynikają zwykle z nagromadzenia brudu lub ciał obcych w prowadnicach wsuwanych i zamknięciach. Aby rozwiązać tego rodzaju problemy, po prostu wyczyść daną część.

Deinstallation des ISOFIX-Systems

Aby poluzować nogę podpierającą lub odinstalować ISOFIX, należy zapoznać się z rozdziałem 3.2.

4. INSTALACJA

4.3 Fotelik dziecięcy przodem do kierunku jazdy dla dzieci o wzroście od 100 cm do 150 cm

Montaż fotelika dziecięcego na 100-150cm

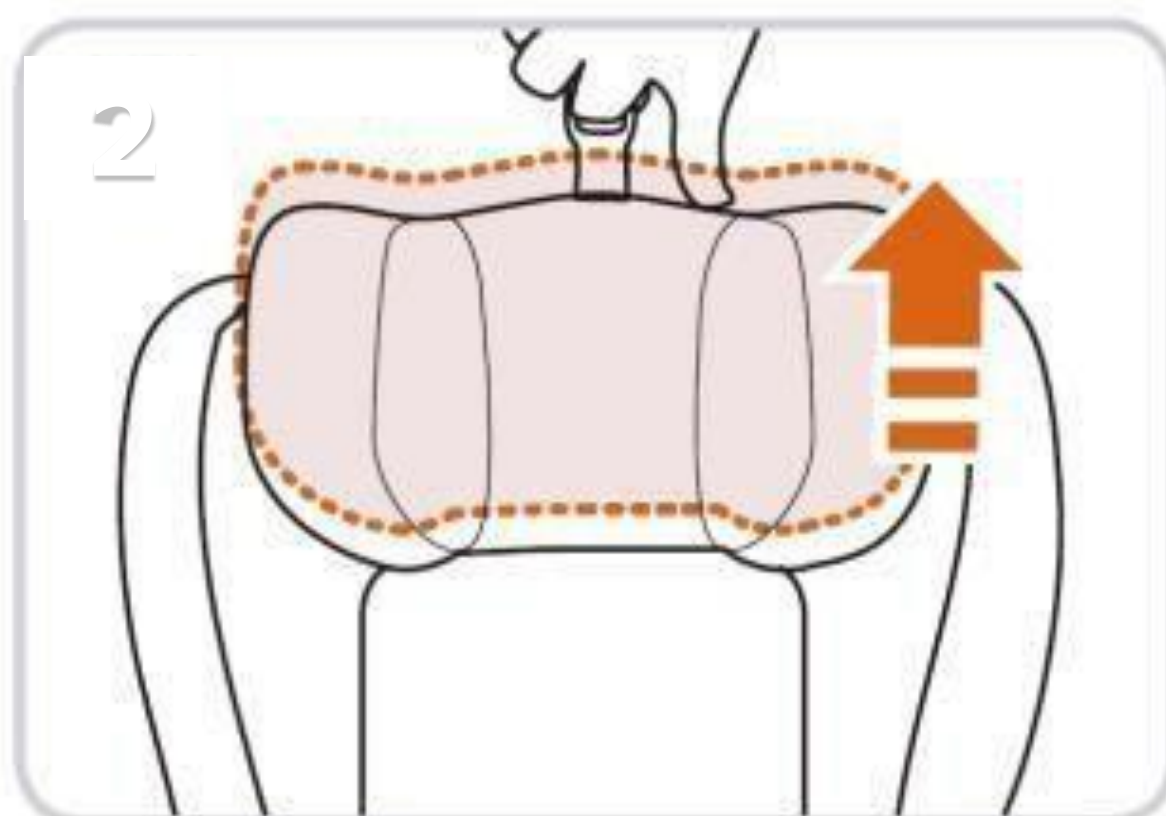
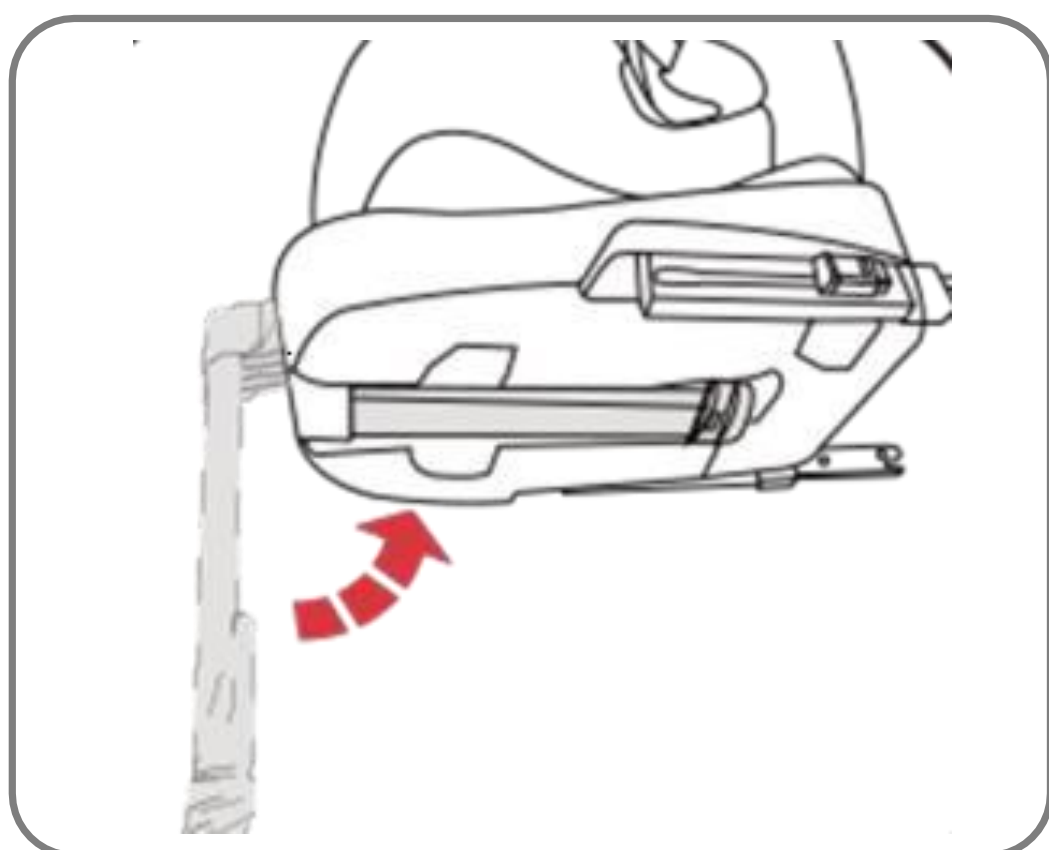

4. INSTALACJA

4.3 Fotelik dziecięcy przodem do kierunku jazdy dla dzieci o wzroście od 100 cm do 150 cm

Montaż fotelika dziecięcego na 100-150cm

- 1) Złożyć nogę podpierającą i zdjąć mocowanie ISOFIX (patrz rozdział 3.2).
- 2) Upewnij się, że 5-punktowa uprząż i klamra fotelika dziecięcego zostały prawidłowo zdjęte. (patrz rozdział 3.3.3)
- 3) Upewnij się, że fotelik można zamontować przodem do kierunku jazdy, pociągnij uchwyt odchyłania oparcia, aby przesunąć go do pozycji 1, a następnie zwolnij uchwyt.
- 4) Posadź dziecko w foteliku i ustaw zagłówek na odpowiednią wysokość.
- 5) Mocno dociśnij fotelik dziecięcy w kierunku jazdy na tylne siedzenie pojazdu.
- 6) Umieść dziecko w foteliku dziecięcym.
- 7) Przełóż pas samochodowy przez spód podłokietnika, upewnij się, że pas biodrowy jest rozciągnięty jak najniżej nad biodrami dziecka, zapnij pas samochodowy, aż usłyszysz kliknięcie. Umieść ukośny pasek przez czerwony hak prowadzący pasek. Powinien przebiegać pośrodku między ramieniem a szyją dziecka.

OSTRZEŻENIE!

Nie wolno stosować żadnych punktów styku łożysk obciążenia innych niż opisane w instrukcji i oznaczone w urządzeniu przytrzymującym dla dzieci. Pasek musi być poprowadzony zgodnie z instrukcją.

5. OPIEKA

5.1 Czyszczenie

Upewnij się, że używasz tylko oryginalnych pokrowców na siedzenia, ponieważ pokrowiec na siedzenie jest ważny dla prawidłowego funkcjonowania systemu.



Fotelik dziecięcy nie może być używany bez pokrowca.

- Pokrowiec można zdjąć i nałożyć łagodnym detergentem w cyklu prania pralki do delikatnych rzeczy (30 °C) Myte. Postępuj zgodnie z instrukcjami na etykiecie pokrowca do prania. Kolory pokrowca mogą wyblaknąć, jeśli jest on prany w temperaturze wyższej niż 30 °C . Nie wirować i nie suszyć w elektrycznej suszarce bębnowej (tkanina może odzepić się od tapicerki).
- Plastikowe części można czyścić wodą z mydłem. Nie używaj ostrych środków czyszczących (np. rozpuszczalników).
- Naczynia można wyjąć i umyć w letniej wodzie z mydłem.
- Ostrożność! Nigdy nie zdejmuj języków klamer z pasków.



HAND WASHING



DO NOT BLEACH

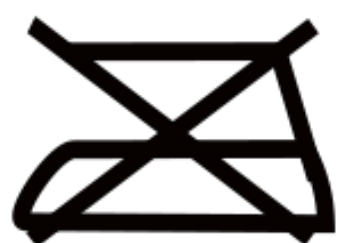

DO NOT IRON



DO NOT
DRY CLEAN



DO NOT
TUMBLE DRY

Lista

Aby być po bezpiecznej stronie, zapoznaj się z tą listą kontrolną przed wyruszeniem w drogę.

Sprawdź, czy system uprząży jest prawidłowo i ciasno przylega do dziecka oraz czy pasy naramienne znajdują się na odpowiedniej wysokości.

Regularnie sprawdzaj, czy pas w foteliku samochodowym dla niemowląt nie jest uszkodzony. Jeśli jest uszkodzony, pod żadnym pozorem nie używaj produktu.

Upewnij się, że zamocowałeś fotelik samochodowy dla niemowląt za pomocą pasa bezpieczeństwa.

6. Utylizacja przyjazna dla środowiska

Ostrzeżenie: Ryzyko zadławienia! Materiał opakowaniowy jest niebezpieczny dla dzieci. Nigdy nie pozwalaj dzieciom bawić się materiałami opakowanymi.

6.1 Utylizacja i pakowanie

Opakowanie Twojego urządzenia wykonane jest z materiałów niezbędnych do zapewnienia skutecznej ochrony podczas transportu. Materiały te w pełni nadają się do recyklingu, a tym samym zmniejszają wpływ na środowisko.

Wyrzuć opakowanie do kosza na surowce wtórne.

6.2 Utylizacja starego sprzętu

Stary sprzęt należy utylizować zgodnie z wytycznymi i przepisami lokalnego urzędu ds. gospodarki odpadami. Skontaktuj się z lokalną administracją, aby uzyskać adres najbliższego centrum recyklingu i tam zostaw swoje urządzenie.

Rzeczywisty wygląd produktów może różnić się od przedstawionego na zdjęciach. Wszystkie obrazy w tej instrukcji obsługi służą wyłącznie jako odniesienie. Produkt został przebadany i spełnia wymagania normy ECE R129/04.



FableB Kids

love inspired.



Adres biura:

Canbolat Vertriebs GmbH
ul. Gneisenastraße 10-11
97074 Würzburg

Adres zwrotny znajduje się w stopce redakcyjnej: <https://www.fable-kids.com>

Numer identyfikacji podatkowej: DE 263752326 Sąd
Rejestru Handlowego istWürzburg, HRB 10082
WEEE Reg.-No. DE 61617071



Adres biura: Canbolat Vertriebs GmbH •
Gneisenastraße 10-11 • 97074 Würzburg



Nasz numer obsługi klienta:
Tel. +44 (0) 208 068 5604



E-Mail: info@fable-kids.com

