

# FableKids

love inspired.



**Bilbarnstol**

NORA

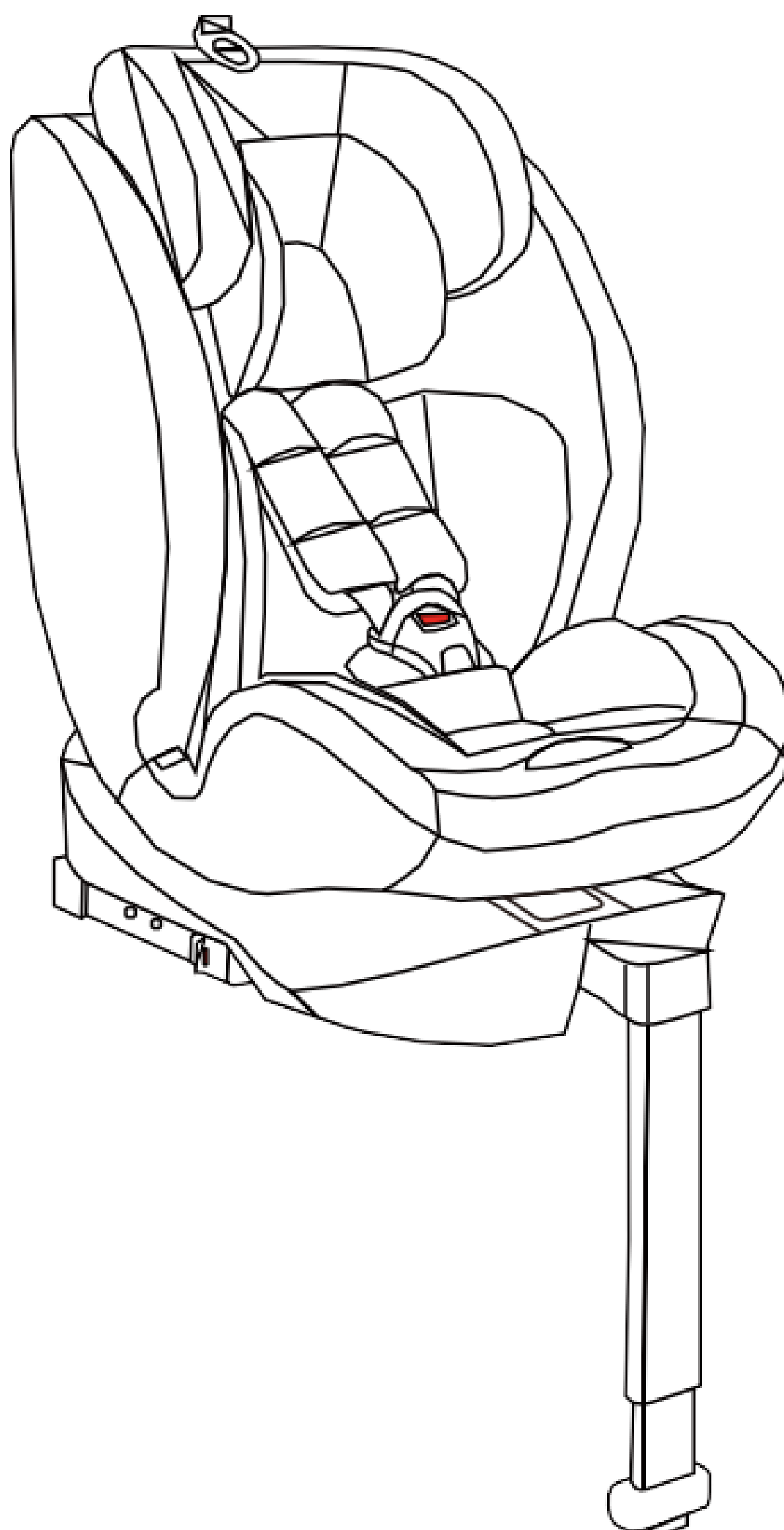

ECE R129/04  
V.122024

**Tack för att du valde Fable Kids.**

Läs instruktionerna noggrant före användning och spara dem för framtida referens.



## Innehållsförteckning

1. <u>Produkt</u>	1
2. <u>Viktig säkerhetsinformation</u>	4
3. <u>Hur du använder produkten</u>	6
4. <u>Installation</u>	15
5. <u>Skötselråd</u>	24
7. <u>Miljövänlig avfallshantering</u>	25





Kära föräldrar,  
Tack för att du valde vår produkt. Läs bruksanvisningen noggrant innan du använder produkten för första gången . Om du ger produkten till en tredje part måste denna instruktion följas med dem. Spara bruksanvisningen för framtida referens. Ritningarna i denna handbok kanske inte stämmer överens med de fysiska föremålen . Se de fysiska objekten.

## 1. Produkt

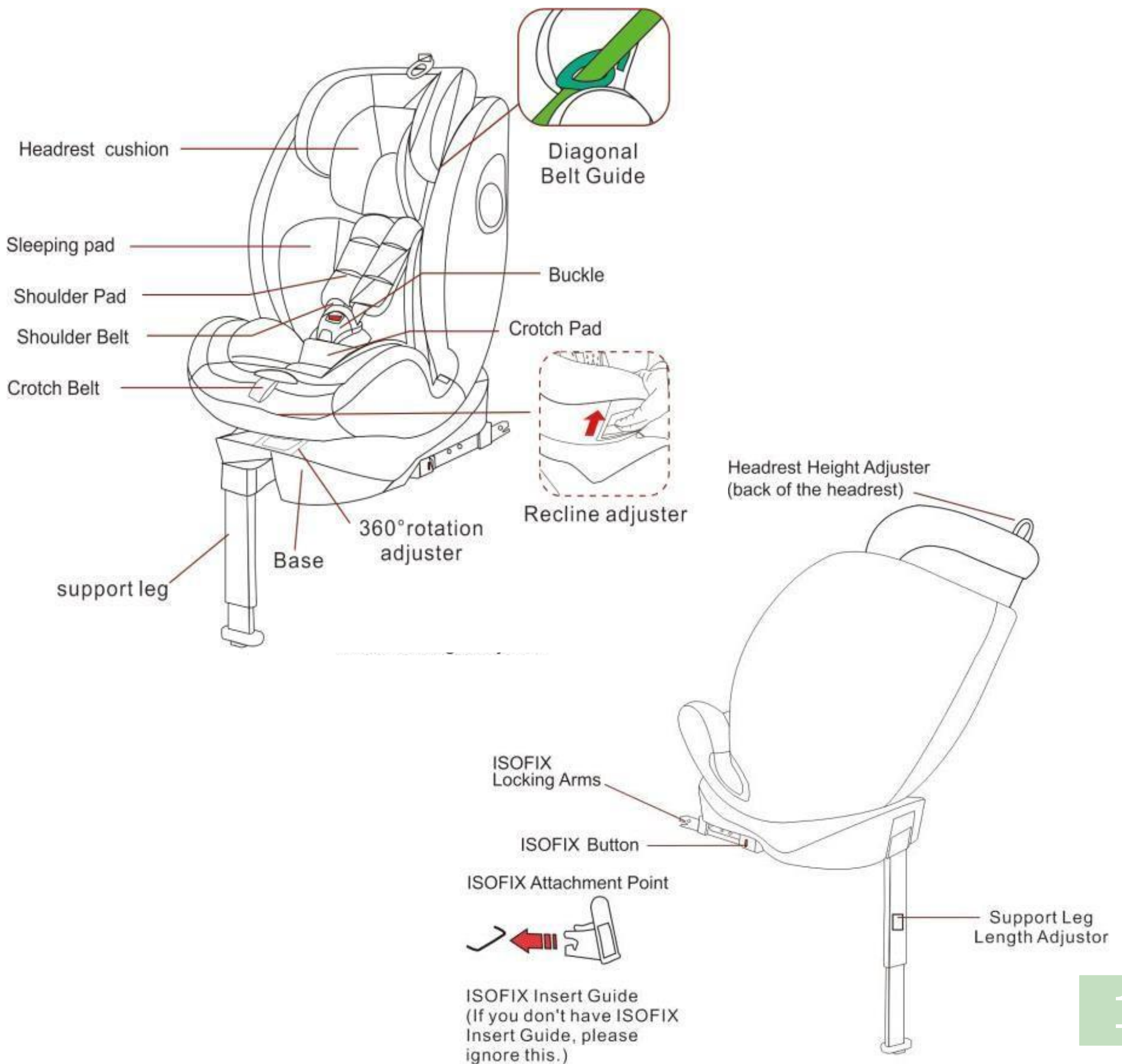

# 1. Produkt översikt

## 1.2 Lämpligt storleksintervall

Storleksintervallet för den utökade bilbarnstolen: 40-150 cm. Följ instruktionerna i denna bruksanvisning noggrant, eftersom underlåtenhet att följa instruktionerna kan påverka ditt barns säkerhet.

Du kan använda din bilbarnstol på följande sätt:

Storlek yta	Installation		Kategori	Klass	Bilbarnstol e-läge
40-105 cm ≤ 18 KG	Bakåtvänd	ISOFIX med stödben	i-Storlek	Integral	Bälte
76-105cm ≤ 18 KG	Framåtvänd	ISOFIX med stödben	i-storlek	Integral	Bälte
100-150cm	Framåtvänd	Trepunktsskydd för vuxna	i-Size Sitzerhöhu- ng	Icke- integraler	Trepunktsbälte för vuxna

- **"i-Size":**

I intervallet 40 cm till 105 cm fästs barnstolen med ISOFIX-fästena och stödbenet. I detta område hålls barnet fast i barnstolen med hjälp av säkerhetsbältet. Den maximala massan för de åkande är 18 kg.

- **"i-Size bältesstol" :**

I intervallet 100 cm till 150 cm är barnstolen installerad med ett trepunktsbälte. I detta område hålls barnet i barnstolen av ett trepunktsbälte.

Denna typ av fasthållningsanordning kan användas under förutsättning att den har klarat EU-förordningen R16 eller annan motsvarande certifiering, som kan bevisa att motorfordonet är utrustat med en trepunkts statisk bältesjusterare som uppfyller kraven.

## 1. Produkt

Barnstolen kan installeras på de platser i bilen som anges av tillverkaren i fordonets manual. Det är nödvändigt att läsa fordonstillverkarens instruktionsbok.

Denna produkt har godkänts i enlighet med UN ECE R129/04-standard.

### **OBS FÖR BARNSTORLEKAR FRÅN 40,-**

**105CM:** Detta är en i-Size Enhanced bilbarnstol. Den är godkänd i enlighet med FN-föreskrift nr 129 för användning i i-Size-kompatibla fordonssäten, som anges av fordonstillverkare i fordonets instruktionsbok. **Varning! ANVÄND INTE bakåtvända förlängda bilbarnstolar på säten där en aktiv främre krockkudde är installerad. "VIKTIGT - ANVÄND INTE I FRAMÅTVÄND POSITION FÖRRÄN BARNET ÄR ÄLDRE ÄN 15 MÅNADER (SE AVSNITT 15).**

**instruktioner)".** Om du är osäker, kontakta antingen tillverkaren av den utökade bilbarnstolen eller återförsäljaren.

### **OBS FÖR BARNSTORLEKAR PÅ 100,-**

**150 cm:** Detta är en i-Size-bältesstol med en utökad bilbarnstol. Den är godkänd enligt FN-föreskrift nr 129 för användning främst i "i-Size-säten" enligt fordonstillverkarnas specifikationer i fordonets instruktionsbok.

Om du är osäker, kontakta antingen tillverkaren av den utökade bilbarnstolen eller återförsäljaren.



## 2. Viktig säkerhetsinformation



### VARNING

- Detta är en "i-Size förbättrad bilbarnstol", se även fordonstillverkarens manual för detaljerade krav för användning.
- Läs denna bruksanvisning noggrant och spara den för framtida referens.
- Barnstolen har utformats, testats och godkänts i enlighet med kraven i ECE-förordning nr 129 om godkännande av förbättrade bilbarnstolar (ECE R129/04)
- Varning! ANVÄND INTE bakåtvända förlängda bilbarnstolar på säten där en aktiv främre krockkudde är installerad.
- Varning! Det är farligt att göra ändringar eller tillägg till utrustningen utan godkännande från typgodkännandemyndigheten och att inte följa monteringsanvisningarna från tillverkaren av bilbarnstolen exakt.
- VIKTIGT - ANVÄND INTE SÄTET SOM ÄR VÄNT FRAMÅT INNAN DU BARNET ÄR ÄLDRE ÄN 15 MÅNADER (SE ANVISNINGAR).
- Barnstolen kan endast användas med ett eget 5-punktsbälte för barn som väger mindre än 18 kg och är yngre än 105 cm.
- Bilbarnstolen kan monteras bakåtvänd och framåtvänd med Isofix-fästena och stativet. När den används med ett stödben är den maximala höjden 105 cm och den maximala vikten är 18 kg
- Denna barnstol är designad för barn med en längd på 40 cm till 150 cm. Den kan monteras bakåtvänd (40-105 cm) och framåtvänd (76-150 cm). I intervallet 40 cm till 105 cm fästs barnstolen med ISOFIX-fästena och stödbenet. I detta område hålls barnet fast i barnstolen med hjälp av säkerhetsbältet. I intervallet 100 cm till 150 cm är barnstolen installerad med ett trepunktsbälte. I detta område hålls barnet fast i barnstolen av ett trepunktsbälte.
- Korrekt installation av 3-punktsbältet eller ISOFIX-förankringssystemet är avgörande för ditt barns säkerhet.
- Lämna aldrig ditt barn utan uppsikt i bilen.
- Använd inte en barnstol om bilbarnstolen är utrustad med främre krockkuddar. Detta kan vara farligt. Detta gäller inte så kallade sidokrockkuddar.
- Innan du använder vår produkt, läs bruksanvisningen noggrant, produkten är en säkerhetsprodukt och är endast säker när den används enligt bruksanvisningen.
- Produkten får endast användas på en framåtvänd bilbarnstol utrustad med ISOFIX och stödbenet eller 3-punktsselen som är godkänd enligt ECE R16 eller motsvarande standard.
- Produkten kan användas i både fram- och baksätet. Vi rekommenderar dock att du monterar den i baksätet.
- Efter en olycka kan stolen bli osäker på grund av skador som inte är omedelbart uppenbara. Den bör därför bytas ut.

## 2. Viktig säkerhetsinformation



### VARNING

- Vi rekommenderar starkt att du inte använder en begagnad produkt eftersom du inte är säker på vad som händer med den.
- Bälteskuddarna är viktiga för ditt barns säkerhet, så använd dem alltid.
- Se till att allt bagage och alla föremål som kan orsaka skada i händelse av en olycka är ordentligt säkrade.
- Det rekommenderas att inte använda bilbarnstolen i mer än 5 år från tillverkningsdatumet. Produkternas egenskaper kan försämrats, till exempel på grund av att plasten åldras, och detta kanske inte syns.
- Barnstolens rörliga delar får inte smörjas på något sätt.
- Bilbarnstolen får inte användas utan överdraget. Använd ett originalöverdrag eftersom det bidrar till sätets säkerhet.
- Sätet måste säkras med ett säkerhetsbälte eller ISOFIX och ett stödben, även när det inte används. En osäkrad bilbarnstol kan skada andra passagerare i bilen under ett brådskande stopp.
- Styva delar och plastdelar till en fasthållningsanordning för barn skall vara anordnade och monterade på ett sådant sätt att de inte kan klämmas fast i ett rörligt säte eller i en dörr på fordonet vid daglig användning av fordonet.
- Se till att sätet inte skadas av bandet mellan eller under tungt bagage, lutande säten eller smällande bildörr etc.
- Inga ändringar får göras på produkten, eftersom detta kan påverka delar av eller sätets övergripande säkerhet.
- Vid varmt väder blir produktens plast- och metalleder varma. Du bör täcka över sätet när bilen står parkerad i solen.
- För att undvika skador på locket, ta inte bort produktens logotyp.
- Använd sätet även på en kort sträcka, eftersom det är då de flesta olyckor händer.
- Kontrollera att bilbarnstolen sitter ordentligt i din bil innan du köper.
- Ge dig själv en kort paus på en lång resa. Så att ditt barn får lite tid att koppla av.
- Föregå själv med gott exempel och spänn alltid fast säkerhetsbältet.
- Säg till ditt barn att aldrig leka med bältesspannet.
- OBS: Din barnstol kan fästas säkert på nästan sätena i bilarna. På vissa säten är dock remmarna fixerade så att korrekt installation inte är möjlig, prova i så fall ett annat säte.

### 3. Hur använder man produkten?

#### 3.1 Användning i fordonet

Du kan använda din bilbarnstol på följande sätt:

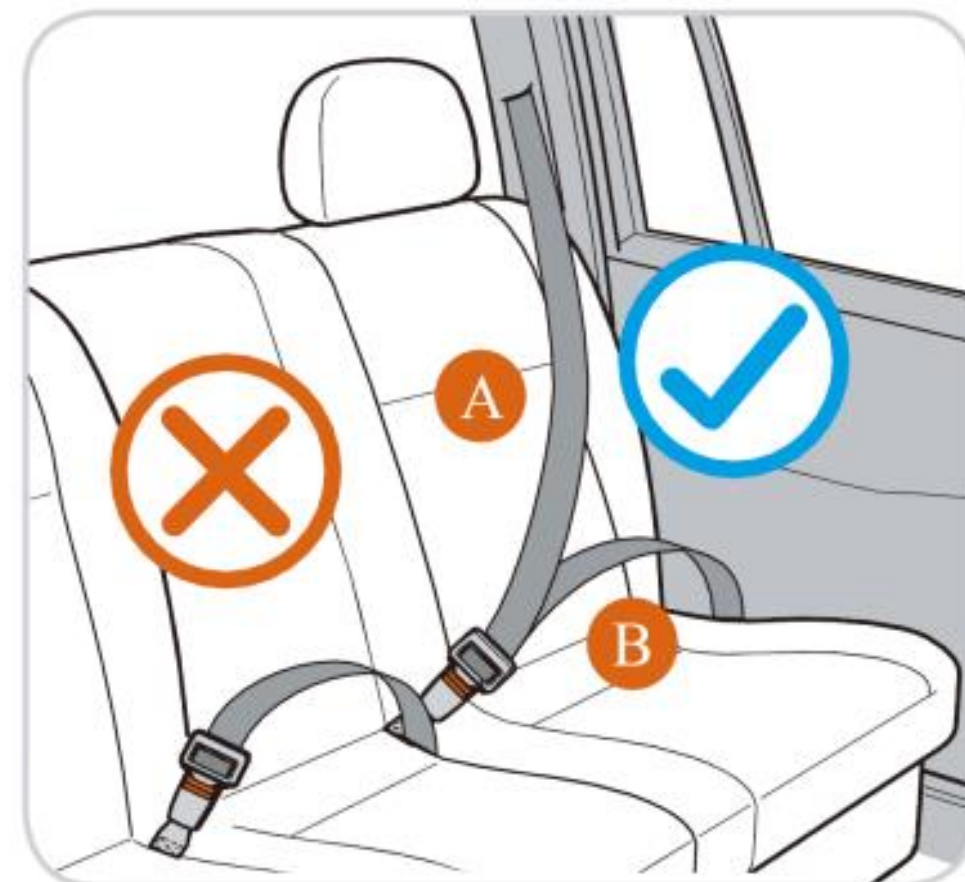
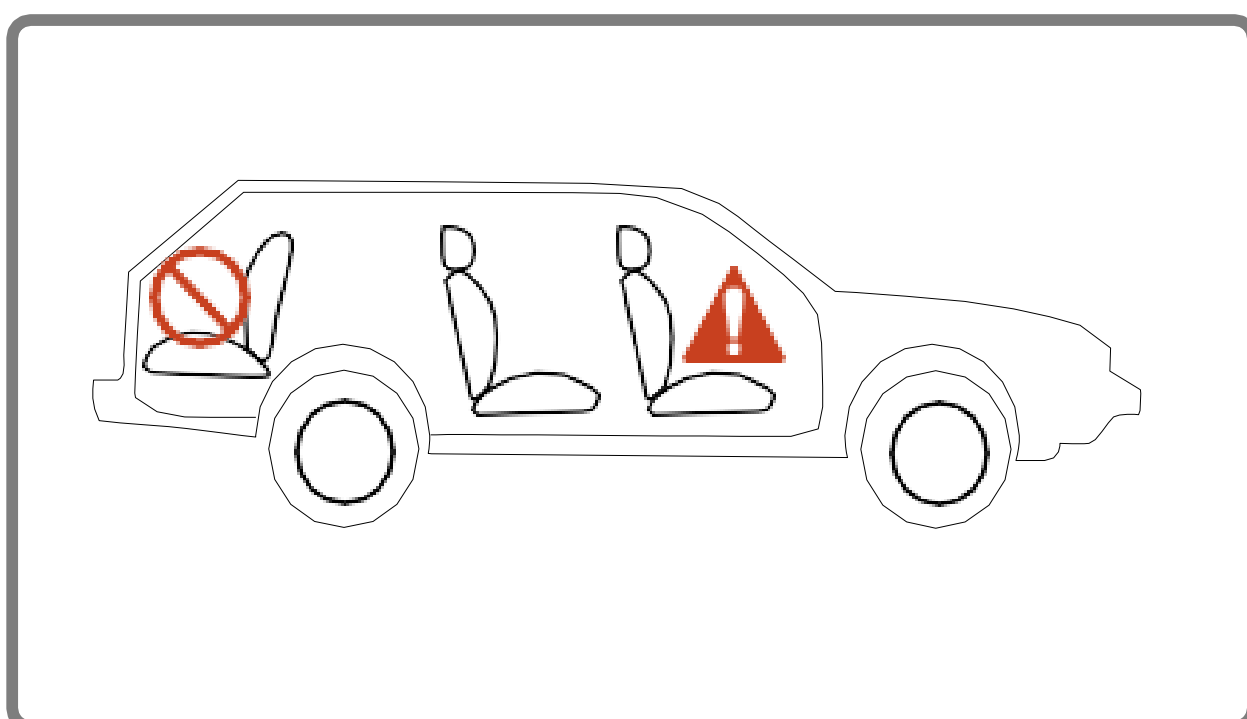
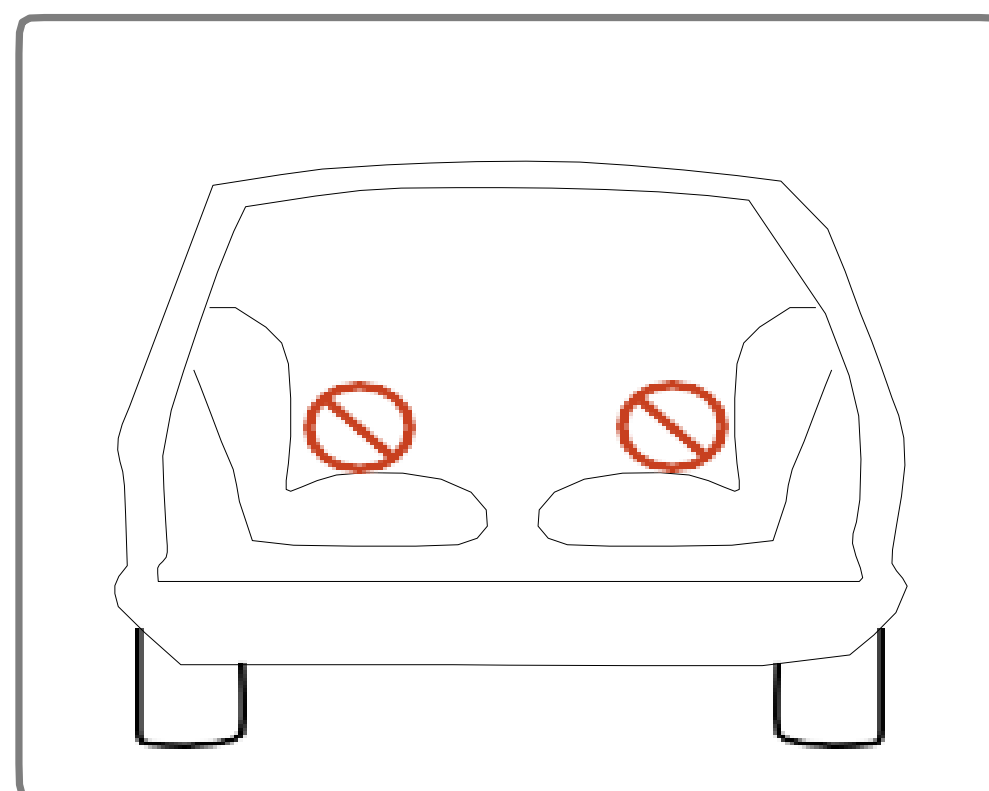
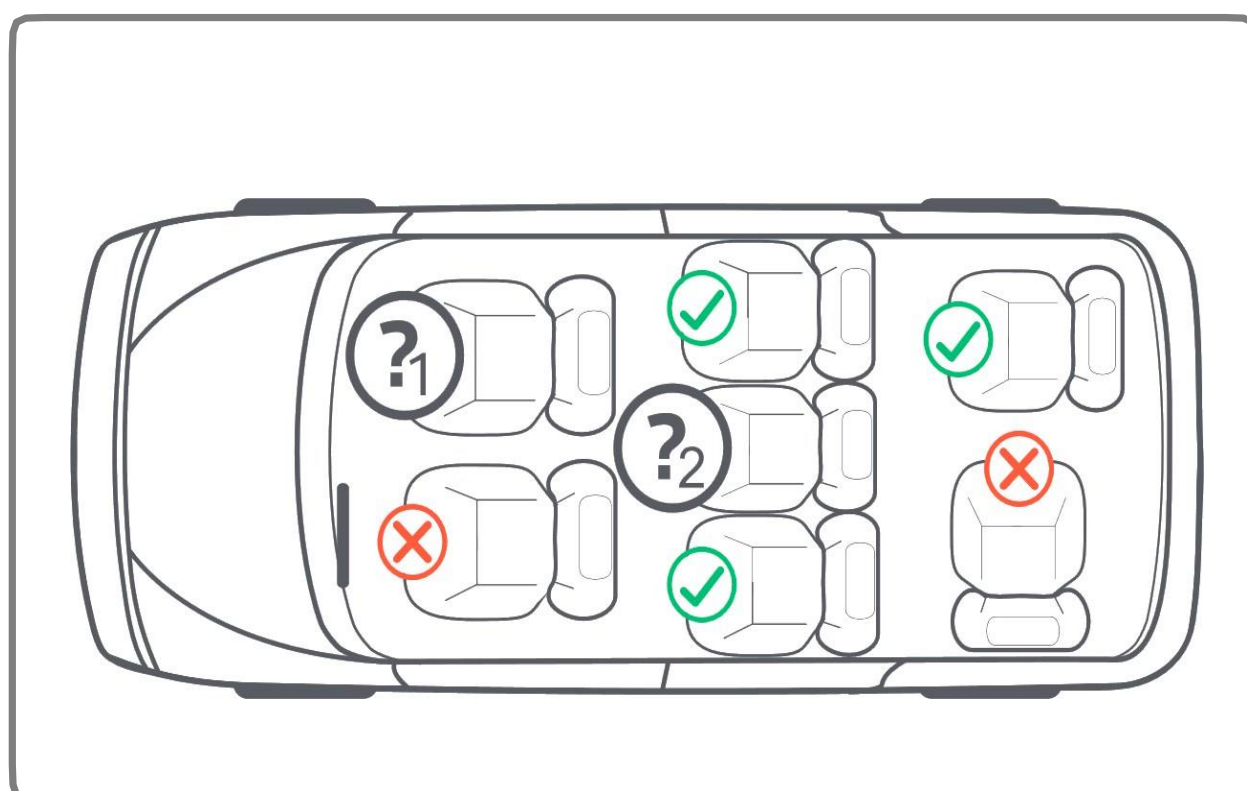

**Använd INTE med 2-punktssele.  
Montera med 3-punktssele.**

Se de bestämmelser som gäller i ditt land. Säkerhetsbältet måste vara godkänt enligt ECE R 16 eller jämförbar standard.

Använd inte med 2-punktssele.

Kan användas när bilsätet är utrustat med en 3-punktsbälte .



## 3. Hur använder man produkten?

### 3.1 Användning i fordonet

▪ I vägbeskrivningar	Ja
▪ Tvärtemot färdriktningen	Ja
▪ Med 2-punktssele	Nej
Att använda en 2-punktssele ökar risken för skador betydelse för ditt barn i händelse av en olycka.	
▪ Med 3-punktssele	Ja
<b>Säkerhetsbältet måste vara certifierat i enlighet med ECE R16 eller en (se provningsmärket på bältet med ett "E" eller "e" i en cirkel).</b>	
▪ med ISOFIX-kontakterna och System för stödben	Ja (1)
<b>(1) Om det finns en främre krockkudde: Skjut Passagerarsätet långt bak och följ instruktionerna i fordonets instruktionsbok.</b>	
▪ I passagerarsätet	Ja (2)
<b>(2) Om barnstolen sitter i framsätet på fordonet inbyggd Den främre krockkudden måste vara urkopplad.</b>	
▪ På det yttre baksätet	Ja
▪ I mitten av baksätet	Ja (3)
<b>(3) En bilbarnstol kan endast installeras på mittplatsen om Om sätet är är utrustad med ett trepunktsbälte och ISOFIX-kontakt.</b>	

(Se de bestämmelser som gäller i ditt land).

### 3. Hur använder man produkten?

#### 3.2 Användning av ISOFIX och stödben

- Om ditt fordon inte är utrustat med ISOFIX-styruttaget, sätt in styruttaget (02) i ISOFIX-ankaret (01). (Fikon. 1)

**TIPS:**

- **ISOFIX-ankare är placerade mellan ryggstödet och sittdynan.**

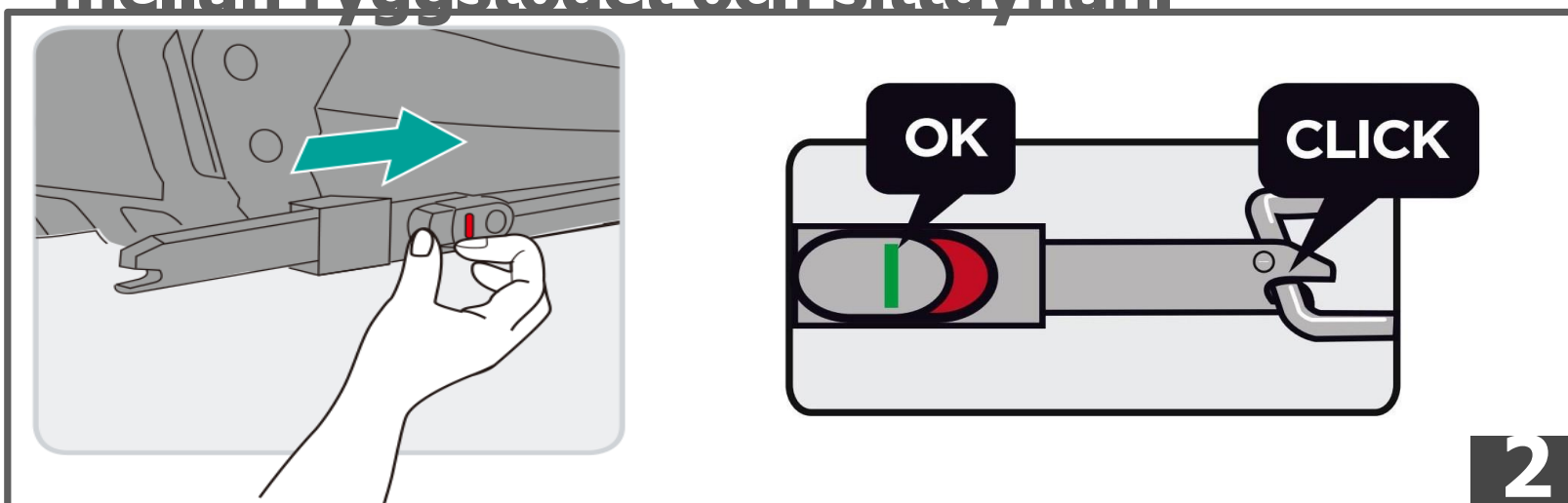
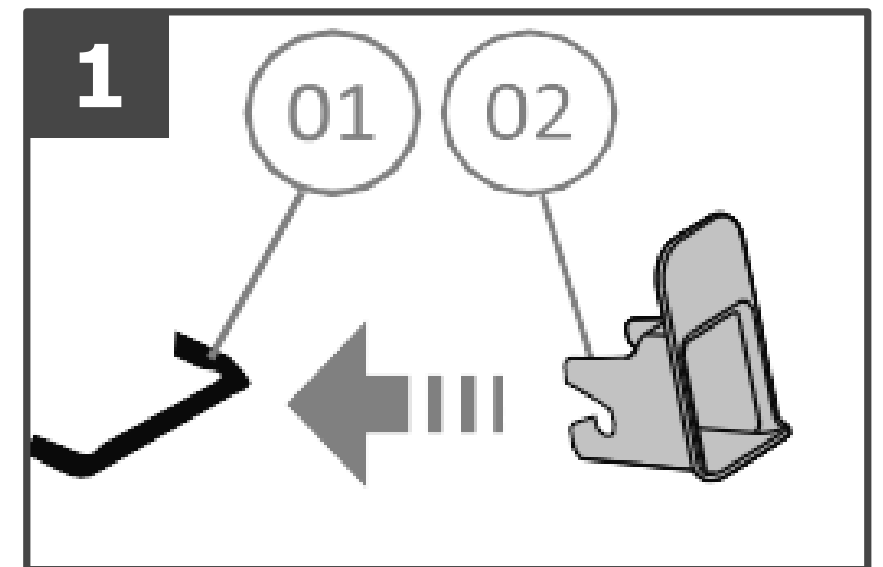

Håll barnstolen stadigt med båda händerna och sätt in de två ISOFIX-armarna ordentligt i fordonets ISOFIX-förankringspunkter tills de klickar på plats på vardera sidan. Den röda knappen ändras till grön på båda sidor. (Fikon.2)

- **För att lossa ISOFIX-förankringen, tryck på Lås upp knapparna på ISOFIX-systemet på baksidan (displayen ändras från grönt till rött)**
- **Installation och användning för stödben**
- Dra ut stödbenet som visas i fig.3.
- Justera sedan längden på stödbenet (Fig.4).
- ett. Tryck på justeringsknappen på stödbenet, håll stödbenet med den andra handen och justera sedan längden på stödbenet.
- b. När stödbenet är i full kontakt med fordonets golv, så att justeringsknappen kan släppas.
- c. Dra i stödbenet för att se till att det är låst. **OBS: När installationen av stödbenet är klar blir displayfönstret grönt.**

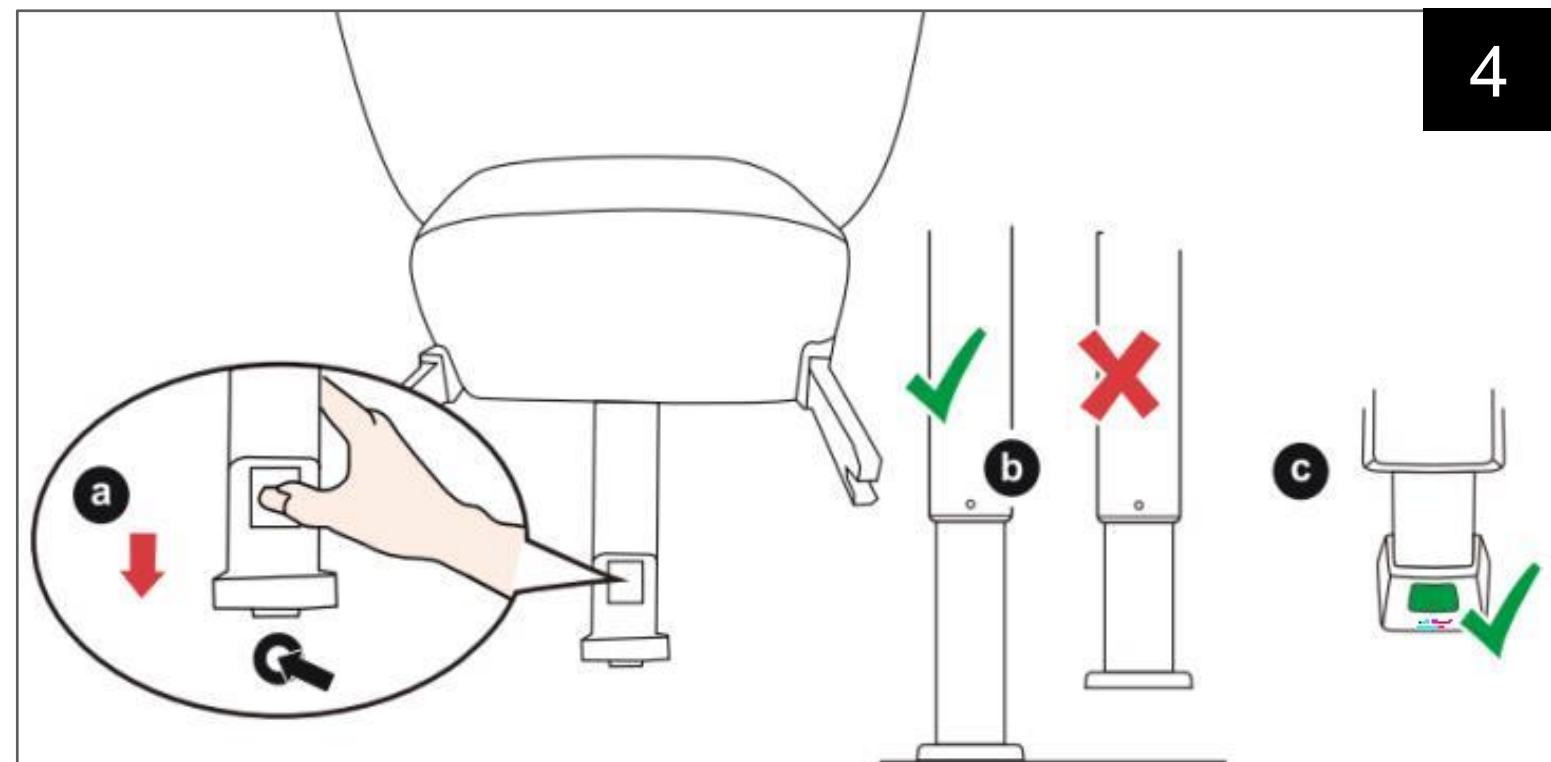
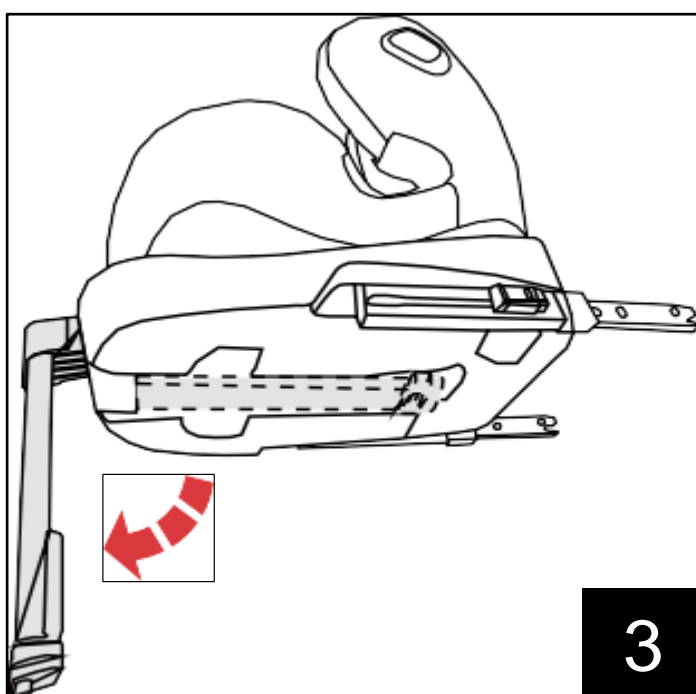



## 3. Hur använder man produkten?

### 3.3 Så här använder du remmen

#### 3.3.1 Hur man använder bältesspännet

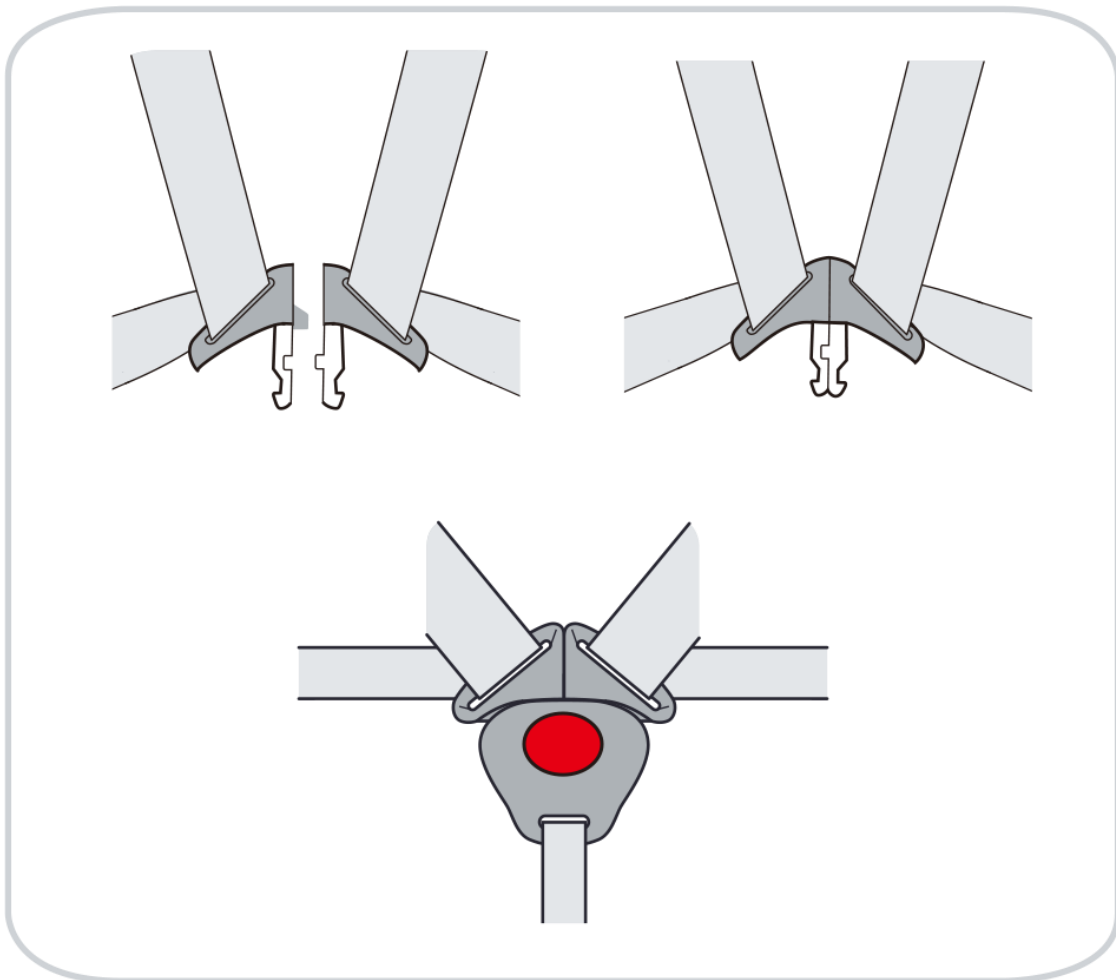

- 1) För ihop de två spännspärrarna.
- 2) Se till att rätt sida är vänd uppåt.
- 3) Snäpp dem på plats innan du sätter dem i bältesspännet, detta ska göra ett KLICK-ljud.
- 4) Dra i axelremmarna för att ta bort allt häng från höftområdet, se till att remmen är platt och att remmens spänne är låst.
- 5) Öppna bältesspännet genom att trycka på den röda knappen.

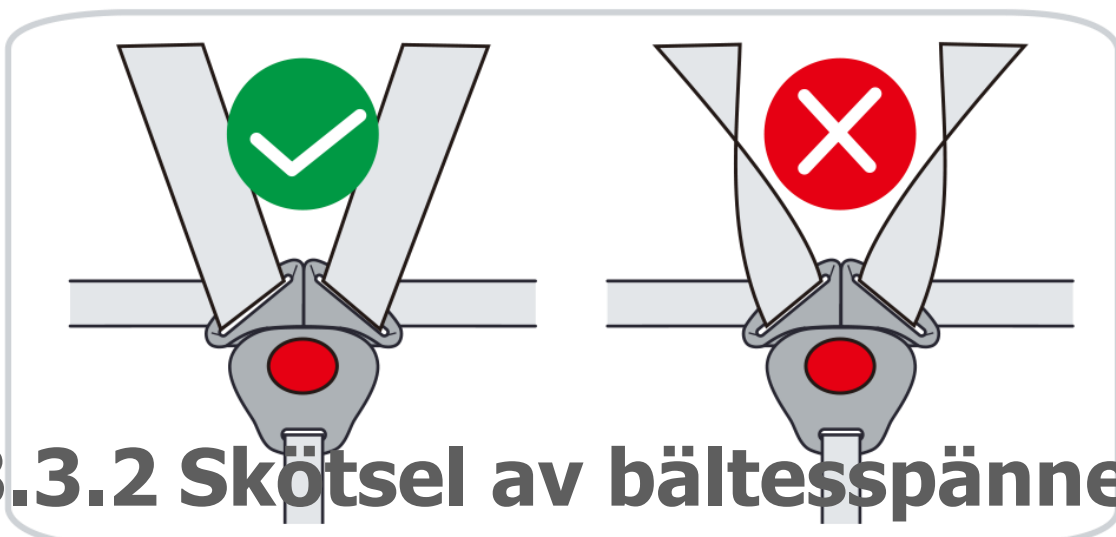

#### 3.3.2 Skötsel av bältesspännet

Det är avgörande för ditt barns säkerhet att bältesspännet fungerar som det ska. Fel på bältesspännet orsakas vanligtvis av ansamling av smuts eller främmande föremål.

##### Följande fel uppstår:

- Spännets stängningar matas endast långsamt ut när den röda frigöringsknappen trycks in.
- Låslåsen låses inte längre (dvs. de återaktiveras).  
kastas ut när du försöker trycka in dem).
- Spännena snäpper på plats utan ett hörbart klick
- Spännena är svåra att sätta in (du kommer att känna en Resistens).
- Spännet öppnas endast när extrem kraft appliceras.
- Tvätta ur bältesspännet så att det kan återställas ordentligt.  
Fungerade.

## 3. Hur använder man produkten?

### 3.3 Hur man använder remmen

#### 3.3.3 Ta bort 5-punktsselen

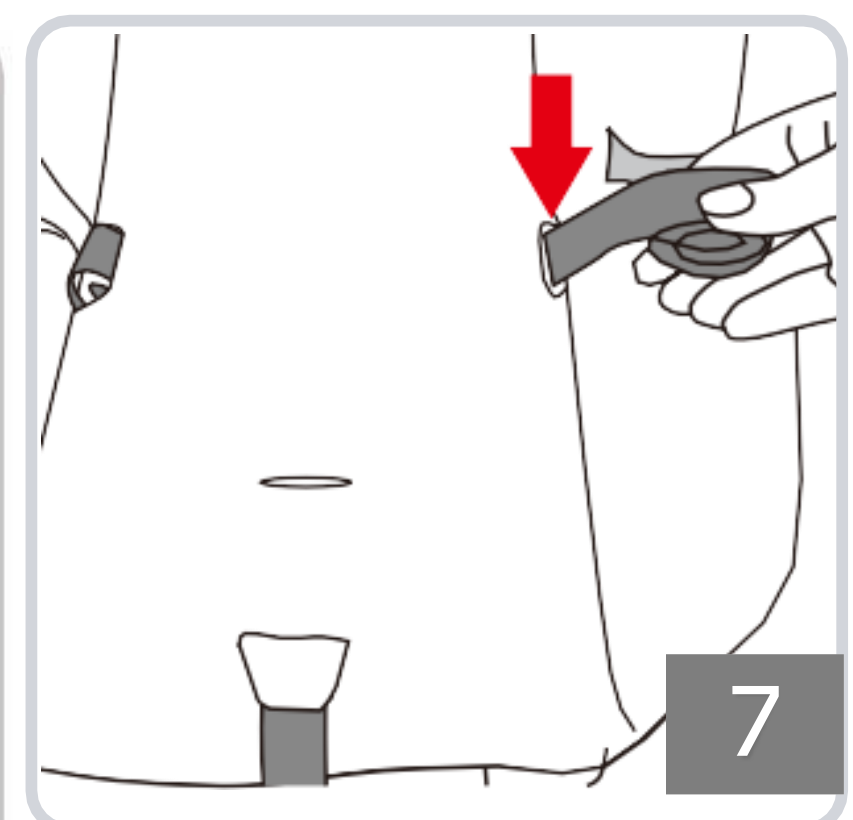
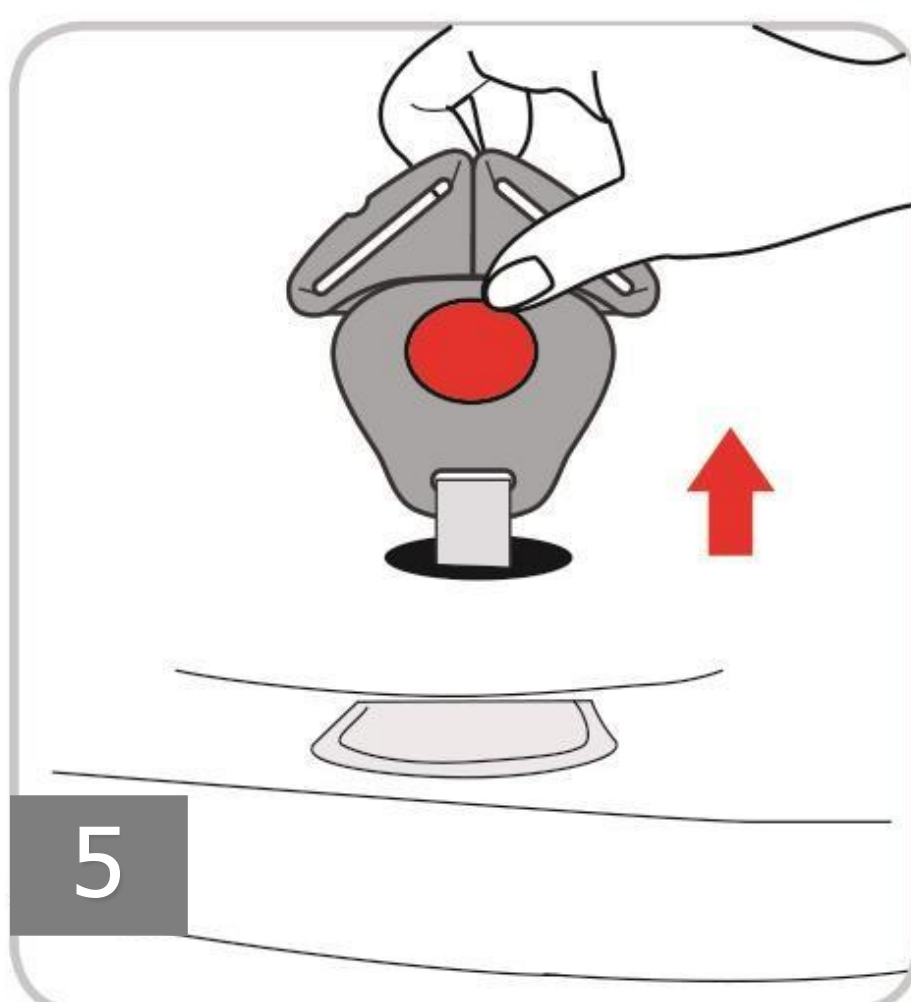
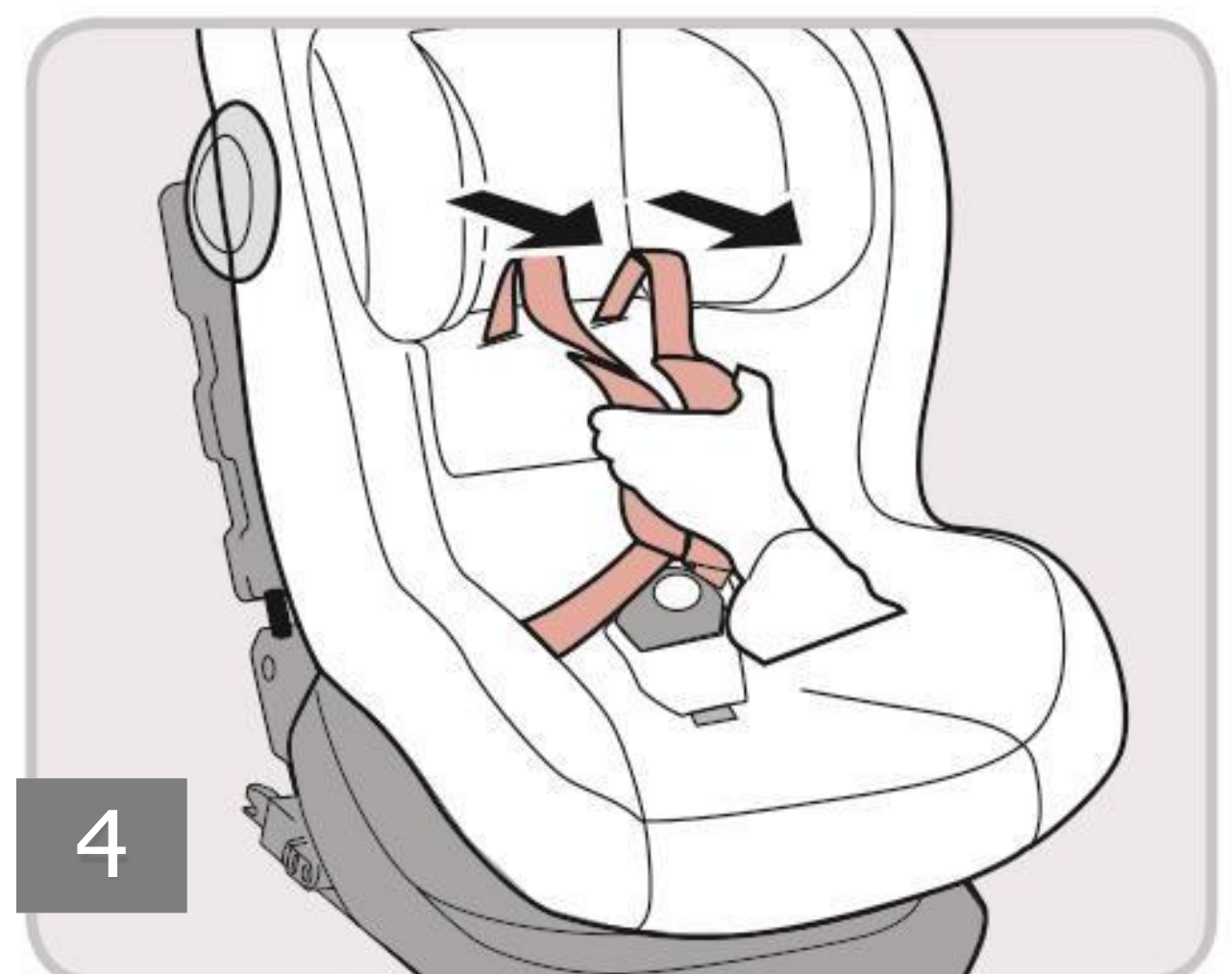
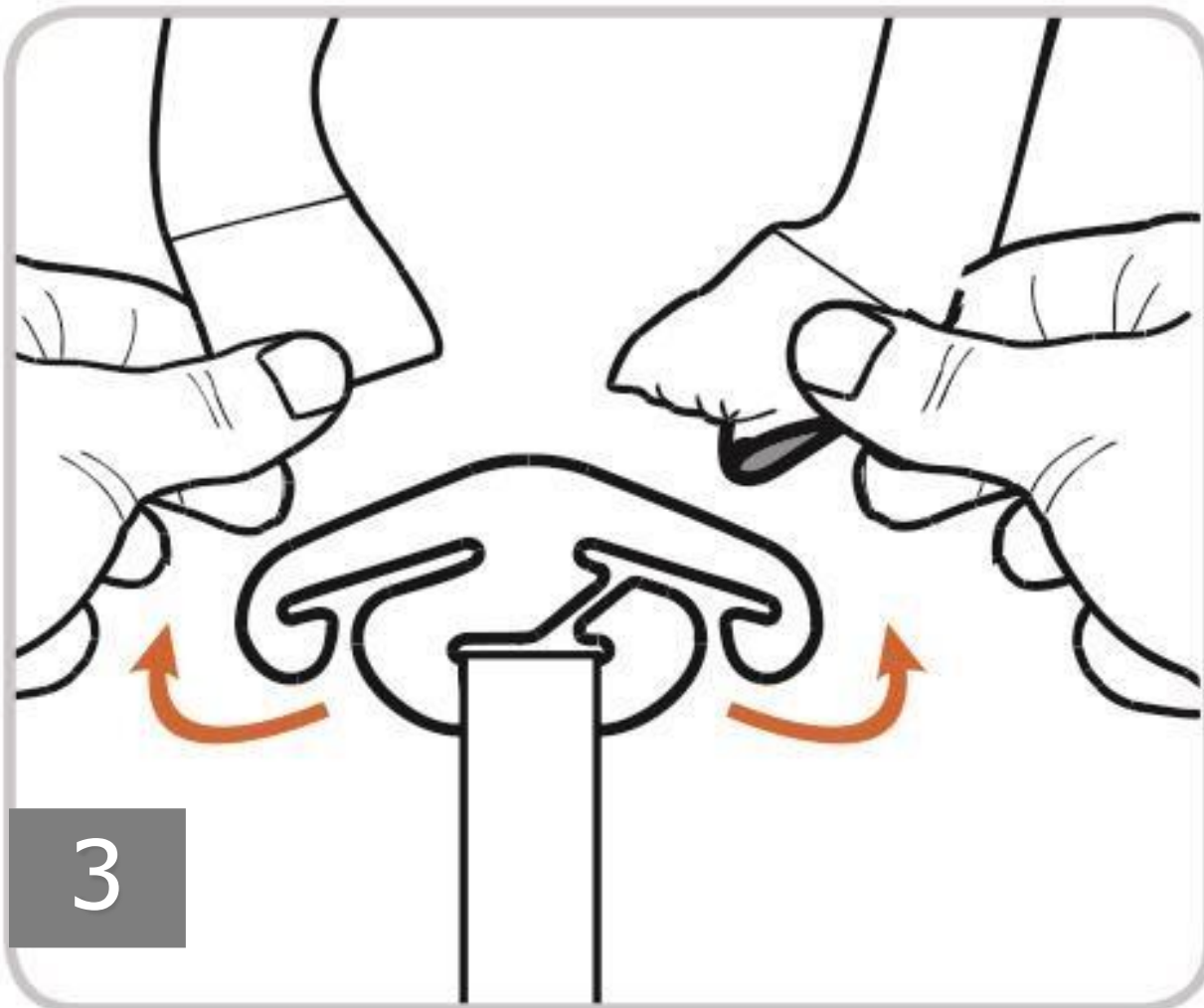
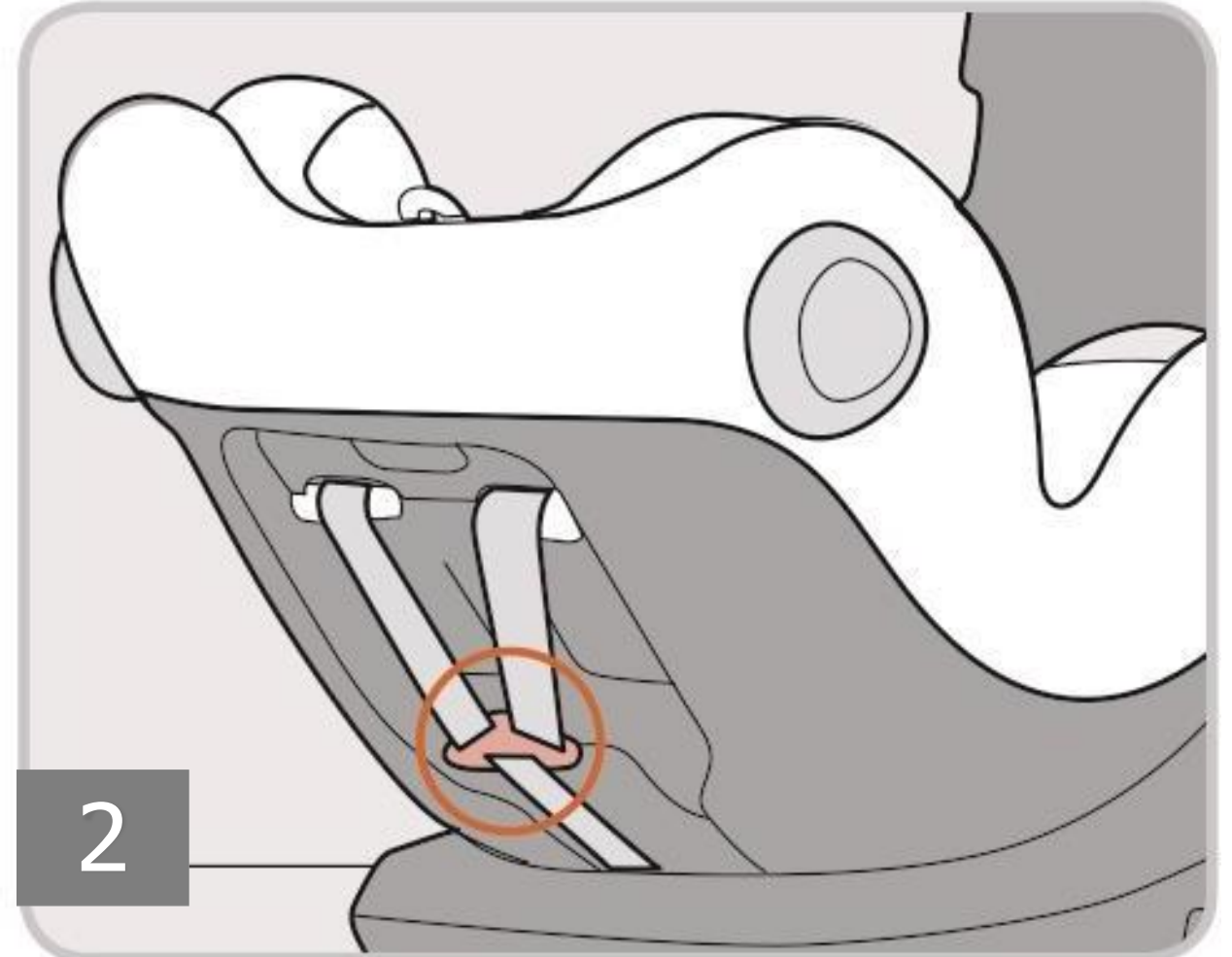
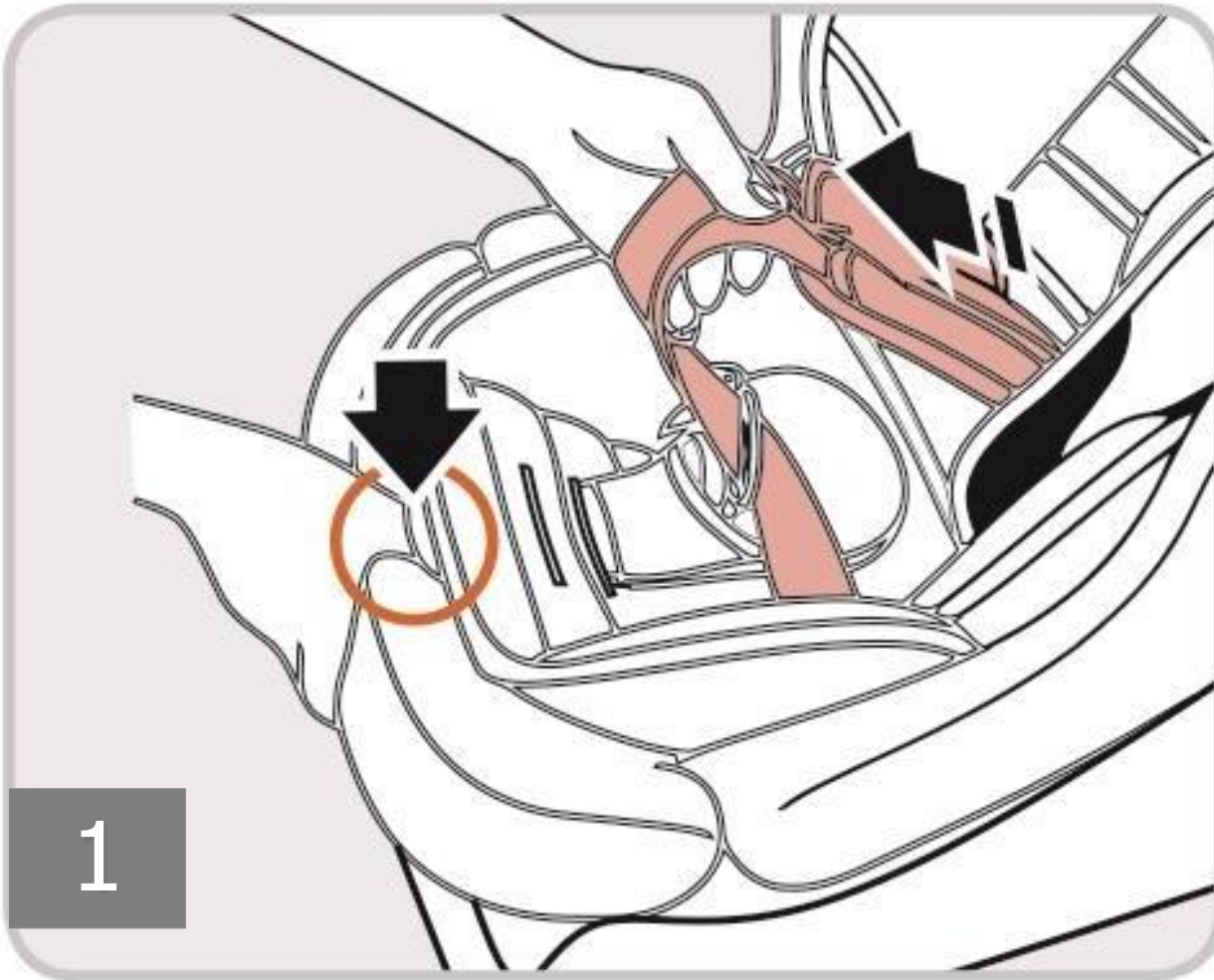



## 3. Hur använder man produkten?

### 3.3 Så här använder du remmen

#### 3.3.3 Ta bort 5-punktsselen

- 1) Lossa barnstolens 5-punktsbälte så mycket som möjligt genom att trycka på knappen på grenremmen.
- 2) Vänd babyskyddet bakåt, öppna dragkedjan på sätesöverdraget.
- 3) Lossa axelremmen för att komma åt metallanslutningarna och anslutningarna på baksidan av bilbarnstolen, ta bort remmen från fästet och ta sedan bort axelremmen från en metallanslutning.
- 4) Dra sedan ut axelremmarna från bilbarnstolens framsida genom skårorna.
- 5) Dra både axelkuddarna och remmarna genom slitsar (framsidan av barnstolen) framåt.
- 6) Ta bort axelkuddarna från axelremmarna och lägg dem i förvaringspåsen.
- 7) Rulla ihop axelbanden separat på båda sidor och lägg dem ur tygöppningen i tygöverdraget.
- 8) Ta tag i metallplattan underifrån och vrid den till vertikalt läge. Skjut upp metallplattan och skjut den genom skåran.
- 9) Ta bort remspännet med grendynan och förvara den i förvaringspåsen

#### 3.3.4 Rengöring av bältesspännet

- Öppna bältesspännet (tryck på den röda knappen).
- Ta tag i metallplattan underifrån och vrid den till vertikalt läge.
- Skjut metallplattan genom skåran.
- Ta bort bältesspännet.
- Blötlägg bältesspännet i varmt vatten med diskmedel i minst en timme. Skölj sedan av den och torka den noggrant.

### 3. Hur använder man produkten?

#### 3.4 Justera vinkeln på barnstolen

Barnstolen har 6 justeringsnivåer.

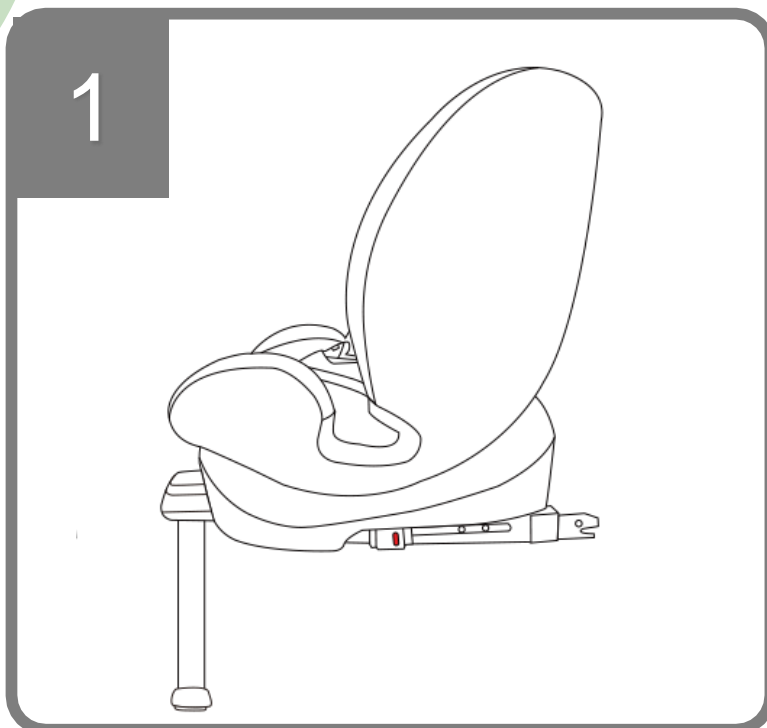

**Position 1 Framåtvänd installation (76-150 cm):** Justera sätet till läge "1" för att få en så upprätt konfiguration som möjligt.

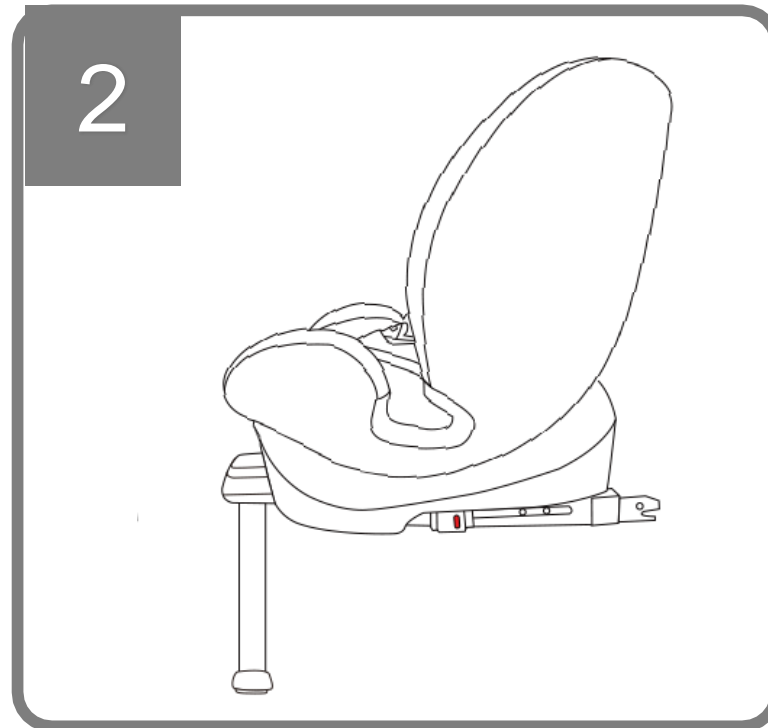

**Sits 2 - 5 Framåtvänd montering (76-105 cm):** Justera sätet mellan positionerna "1" och "5" för att hitta den lutningsvinkel som ger maximal komfort för ditt barn.

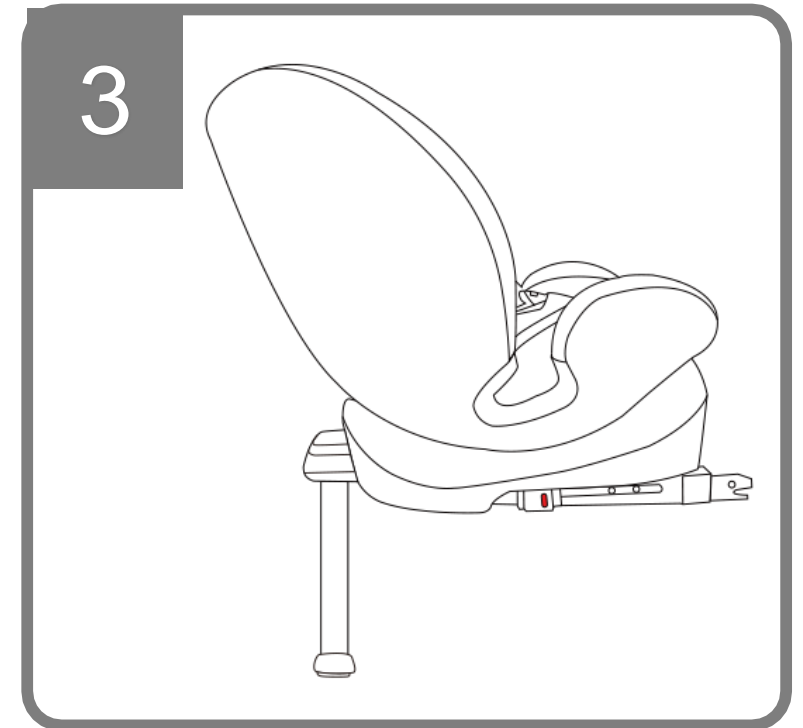

**Position 6 Bakåtvänd montering (40-105 cm):** Luta tillbaka sätet i läge "5" och vrid det sedan bakåt 180°, se till att ryggstödet är mittemot bilsätet.

#### Det finns positioner på 6 nivåer:

5 Nivå: Framåtriktad installation

1 nivå: bakåtvänd installation

- Använd ryggstödet lutningshandtag för att justera position 1-5 när den installeras vänd framåt.
- Justera först lutningsvinkeln till läge 5 och sväng sedan sätet 180° med ryggstödet vridhandtag för bakåtvänd installation.

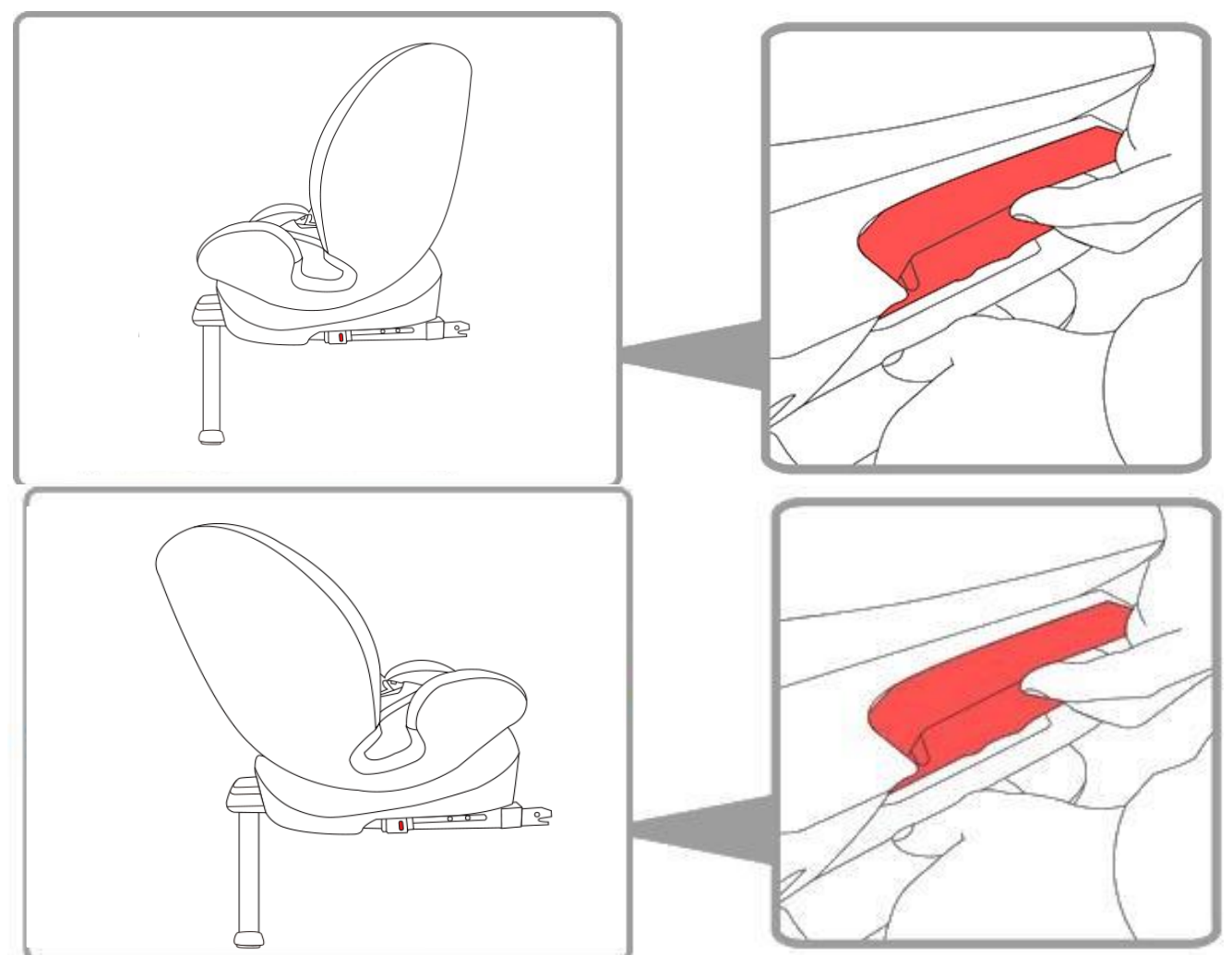

**ANM.:** Lutningsvinkeln måste ställas in i läge 5, därefter kan bilbarnstolen vridas 180 grader för bakåtvänd montering.



### 3. Hur använder man produkten?

#### 3.5 Justering av bälte och nackstöd

##### 3.5.1 Justering av selen

**Notera: Innan vi justerar nackstödet måste vi lossa remmarna.**

För att skydda ditt barn mycket bättre, efter att ha fixerat det i bilbarnstolen och låst spännet, bör du dra åt selen så att den sitter tätt och platt mot barnets kropp och aldrig är vriden eller lös.

För att dra åt remmen, dra axelremmen uppåt för att ta bort hänget från bäckendelarna av remmen. Dra samtidigt med den andra handen i grenremmen på justeraren som kommer ut ur låset.

För att förlänga remmen, tryck på knappen på spärren mellan barnets två ben, dra sedan de två axelremmarna mot dig samtidigt, observera att du håller i remmen, inte bälteskyddet.

**FÖRSIKTIGHET!** Se till att remmarna inte är vridna och att de passar korrekt i bältesöppningarna på locket användes.

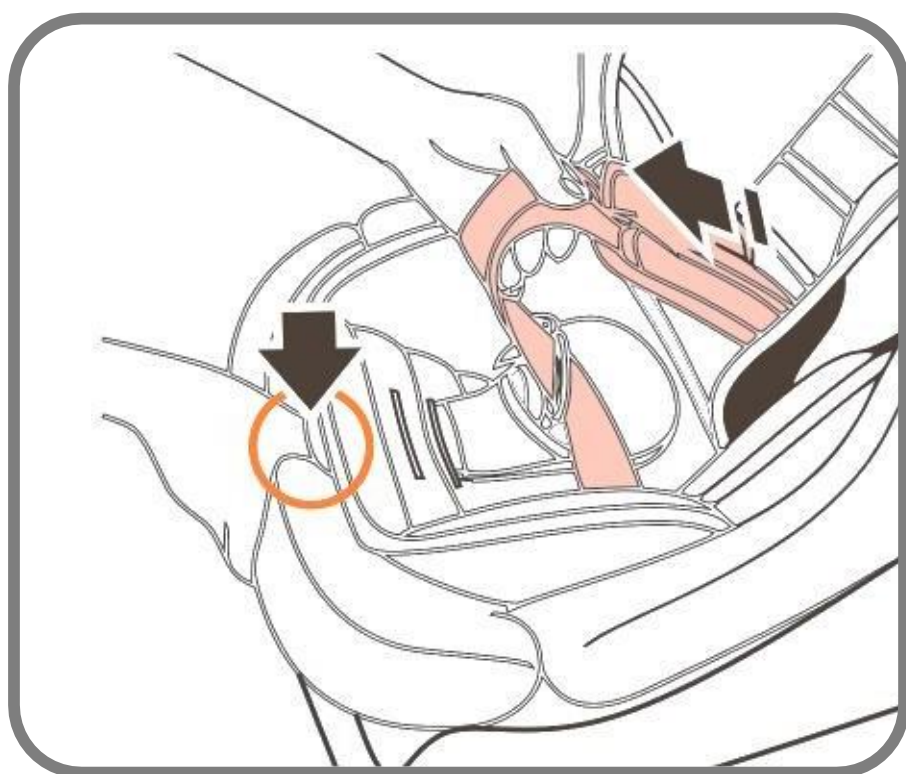

## 3. Hur använder man produkten?

### 3.5.2 Justering av nackstödet i en installation med ett 5-punktsbälte. (från 40CM- 105CM)

- Ett korrekt justerat bälte säkerställer positioneringen av den diagonala bältessektionen och ger ditt barn optimalt skydd.
- Bältet måste justeras så att mellan bältet och bältet

Ditt barns kropp är ett avstånd på två fingrar.

- Ett korrekt justerat nackstöd säkerställer optimalt skydd för ditt barn i barnstolen: Axelremmarna är i samma höjd som ditt barns axlar.



**OBS! Axelremmarna får inte löpa bakom barnets rygg eller i öronhöjd eller över öronen.**

- Dra i handtaget på nackstödet, axelremmarna kommer att flyttas ihop, välj rätt höjd och fixera det i rätt position för barnet genom att släppa handtaget på nackstödet.

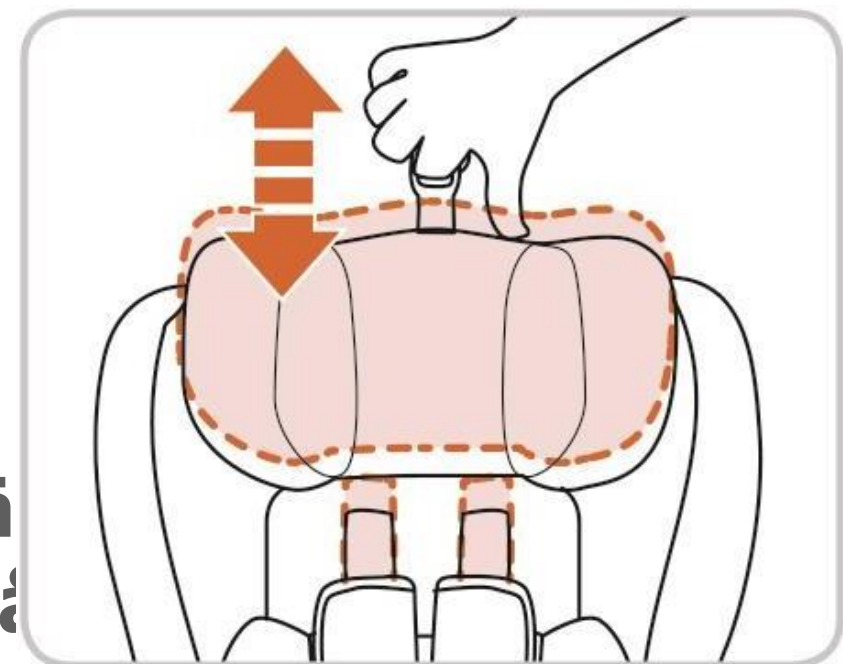

### 3.5.3 Justering av nackstödet i en anläggning där fordonets säkerhetsbälte används. (Från 105CM)

- 1) Ett korrekt justerat nackstöd säkerställer att den diagonala delen av säkerhetsbältet är optimalt placerad och skyddar ditt barn optimalt.
- 2) Nackstödet måste justeras så att det finns ett utrymme som motsvarar två fingrar mellan nackstödet och barnets axlar.
- 3) Dra i handtaget på nackstödet för att justera nackstödet till rätt höjd och släpp sedan handtaget på nackstödet. Placera barnstolen på barnstolen, sätt barnet i sätet och kontrollera höjden.
- 4) Upprepa processen tills rätt höjd uppnås.



## 4. MONTERING



**Lämna inte ditt barn utan uppsikt i barnstolen i fordonet.**

**I händelse av nödbromsning eller en olycka kan osäkrade personer eller föremål orsaka skador på andra passagerare i fordonet. Kontrollera alltid att:**

- Ryggstöden på bilsätena är låsta på plats (dvs. en fällbar låsmekanism på baksätet är inkopplad).
- Alla tunga föremål eller föremål med vassa kanter i fordonet (t.ex. på hatthyllan) är säkrade.
- Alla personer i bilen använder säkerhetsbälte.
- ChiId-bilbarnstolen är alltid säkrad när den sitter i bilen, även om inget barn transporteras.

### **För att skydda ditt fordon**

Vissa bilsätesöverdrag av ömtåliga material (t.ex. velour, läder etc.) kan visa tecken på slitage vid användning av barnstolar. Detta kan undvikas genom att lägga en filt eller handduk under barnstolen.

### **Säkra ditt barn**

- Spänn alltid fast ditt barn med bältet i bilbarnstolen.
- Lämna aldrig ditt barn utan uppsikt i bilbarnstolen när du placerar det på upphöjda ytor (t.ex. ett bord, skötbord etc.).
- Låt aldrig bältets ände fastna i rörliga delar (t.ex. automatiska dörrar, rulltrappor etc.).
- Försiktighet! Bilbarnstolens plastdelar värms upp i solen, så att barnet kan bränna sig. Skydda ditt barn och babyskyddet från starkt solljus (t.ex. genom att placera en tunn trasa över sätet).
- Ta ut ditt barn ur bilbarnstolen så ofta som möjligt för att avlasta ryggraden.
- Vi rekommenderar täta pauser på långa resor. Även utanför bilen bör du undvika att lämna ditt barn i bilbarnstolen för länge.

## 4. INSTALLATION

### 4.1 Bakåtvänd bilbarnstol för barn mellan 40 cm och 105 cm med ISOFIX-system och stödben

- Montering av barnstol 40-105cm

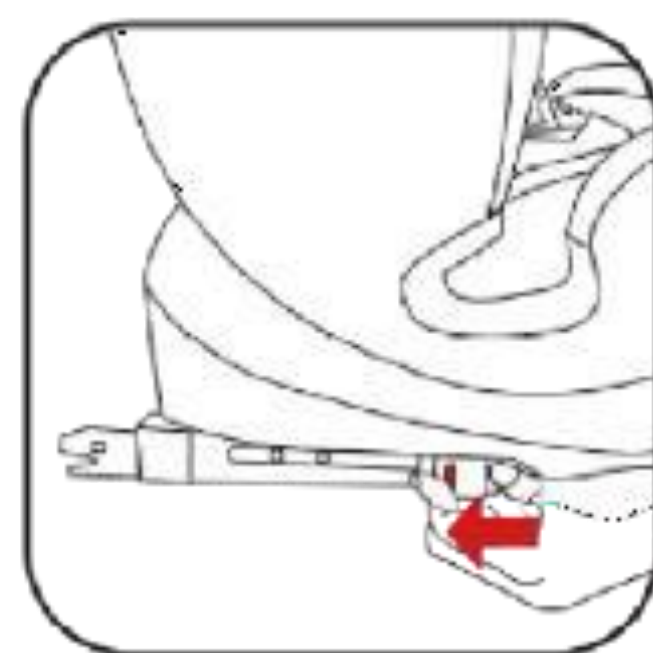
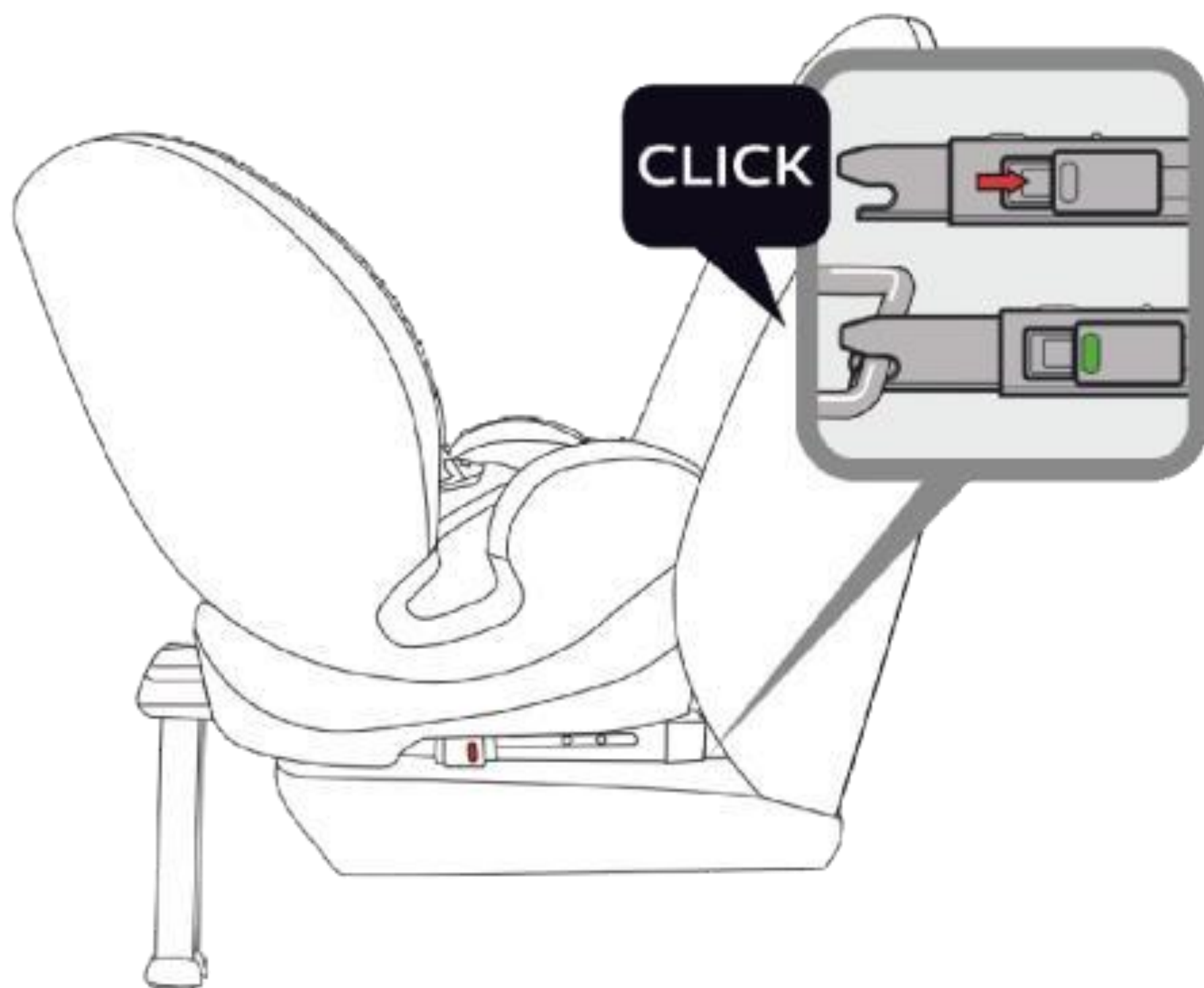
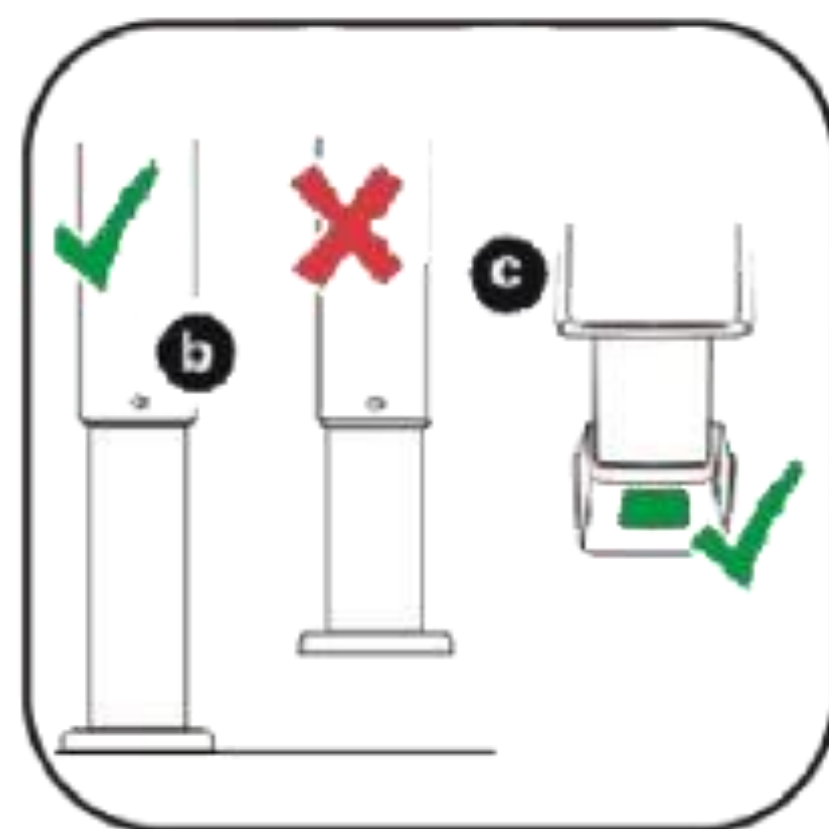
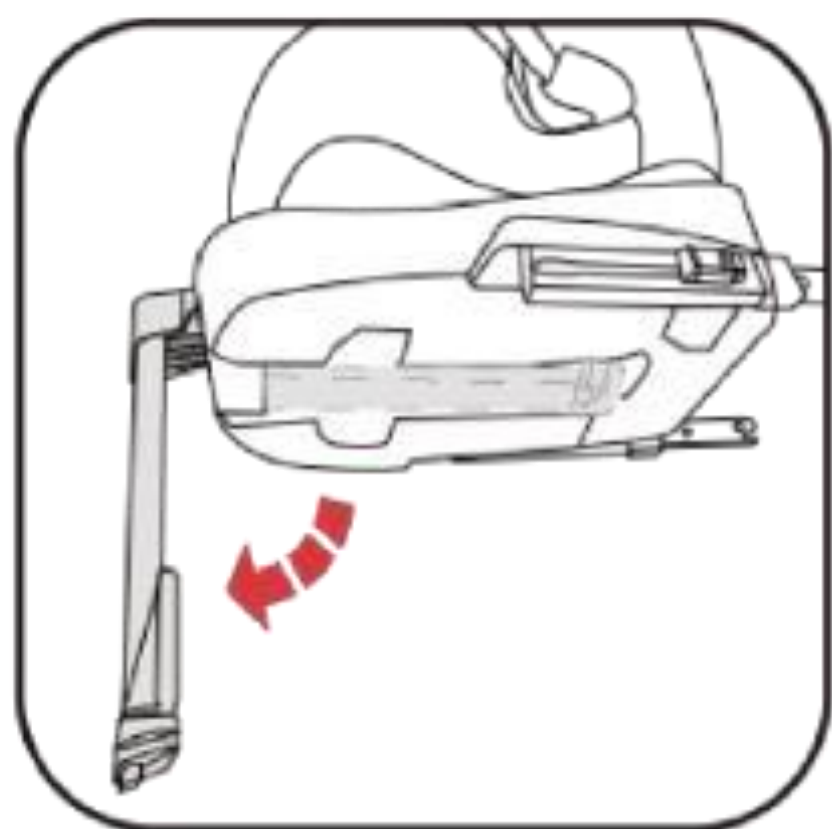



## 4. INSTALLATION

### 4.1 Bakåtvänd bilbarnstol för barn mellan 40 cm och 105 cm höjd med ISOFIX-systemet och stödbenet **VIKTIGT - ANVÄND INTE ENHETEN FRAMÅTVÄND FÖRRÄN BARNET ÄR ÄLDRE ÄN 15 MÅNADER (SE INSTRUKTIONERNA).**

**VIKTIG!** Barn som är yngre än 75 cm får endast använda sätet med en förminskningsinsats (H). Inlägget används för att ge extra komfort till små barn och ger ditt barn det nödvändiga

Stöd medan det fortfarande är litet. Det rekommenderas att använda en extra insats tills barnet når 76 cm.

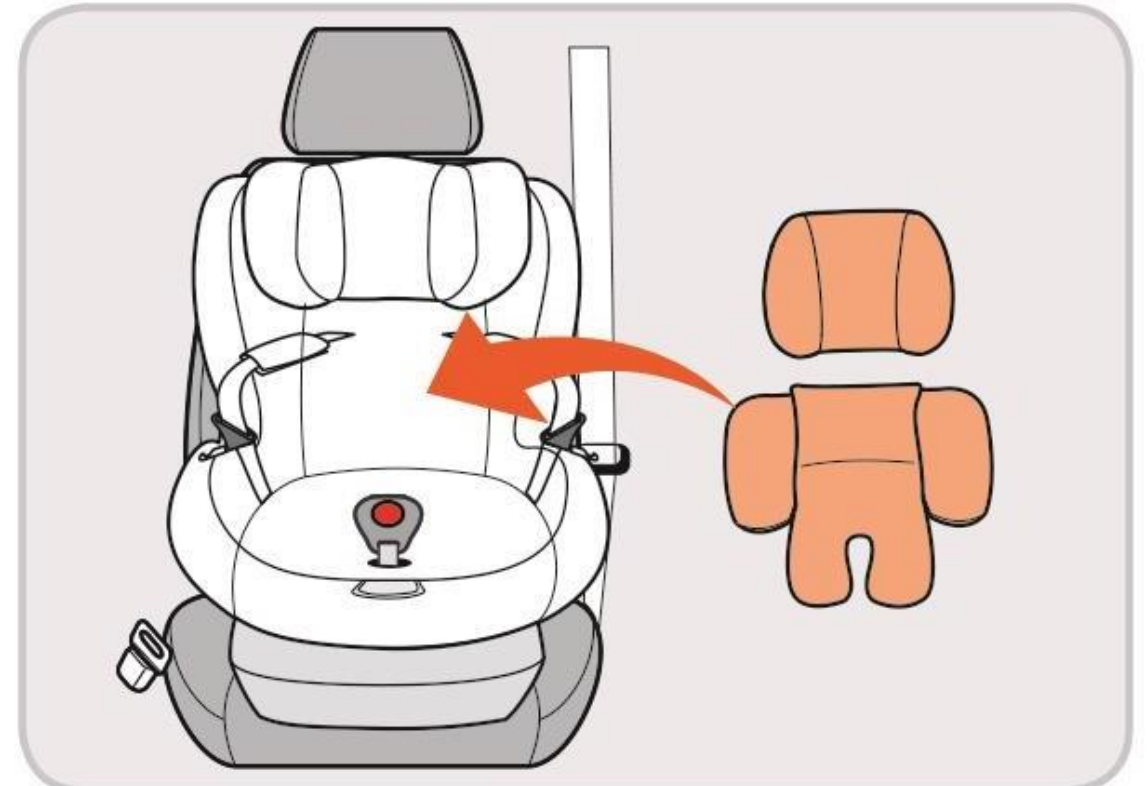

- 1) Innan du monterar barnstolen, se till att du:
- 2) Se till att selen och nackstödet är lämpliga för ditt barn (se kapitlen 3.5.1 och 3.5.2).
- 3) Kontrollera ISOFIX-förankring och stödben (se kapitel 3.2)
- 4) Justera sätets lutning till läge 5 och vrid det sedan 180 grader till bakåtvänt läge.
- 5) Dra ut stödbenet och placera sätet i baksätet på fordonet i motsatt färdriktning.
- 6) Placera ISOFIX-armstöden längst ner på sätet.
- 7) Placera sätet i baksätet på fordonet i motsatt färdriktning.
- 8) Håll barnstolen stadigt med båda händerna och sätt in de två ISOFIX-armarna ordentligt i fordonets ISOFIX-förankringspunkter tills de klickar på plats på vardera sidan. Den röda knappen ändras till grön på båda sidor.
- 9) Skaka sätet för att kontrollera att det är ordentligt förankrat i fordonets ISOFIX-punkter.
- 10) Tryck på justeringsknappen på stödbenet, håll stödbenet med å andra sidan och justera sedan längden på stödbenet. När stödbenet är i full kontakt med fordonets golv, så att justeringsknappen kan släppas. Dra i stödbenet för att se till att det är låst. **OBS: När du är klar med installationen av stödbenet blir fönstren gröna.** Se till att bilbarnstolens 5-punktsbälte är ordentligt fastsatt.



## 4. INSTALLATION

### 4.1 Bakåtvänd bilbarnstol för barn mellan 40 cm och 105 cm med ISOFIX-system och stödben

- 10) Öppna spännet, lägg axelremmen på sidan och sätt barnet i bilbarnstolen. Kontrollera att höjden på axelremmen är densamma som ditt barns axelhöjd, tryck på justeringsanordningen, dra i axelremmen löst och tryck sedan på handtaget på nackstödet för att justera axelremmen till lämplig position.
- 11) Skjut in de två tungorna i spännet tillsammans. Spännet fungerar inte bra förrän du hör ett "klick".
- 12) Justera bilbarnstolen så att höftbältet sitter bra på bäckenet hos barnet. Dra sedan åt axelremmarna genom att dra i den justerbara remmen på framsidan av bottenkudden.

Om du vill befria ditt barn från barnstolen, tryck på justeringsanordningen längst ner och dra i axelremmarna samtidigt. Tryck sedan på den röda knappen på spännet, lägg axelremmarna på sidan och lyft ut ditt barn.

#### NOT:

Införingsguiderna underlättar monteringen av barnstolen med hjälp av ISOFIX-säkerhetspunkterna och förhindrar skador på klädseln. När de inte används ska de tas bort och förvaras på en säker plats. För fordon med justerbart ryggstöd bör inskjutningsstyrningarna tas bort innan sätet fälls tillbaka. Problem som kan uppstå beror vanligtvis på ansamling av smuts eller främmande föremål i införingsstyrningarna och förslutningarna. För att lösa den här typen av problem, rengör bara den aktuella delen.

#### FÖRSIKTIGHET!



När installationen av stödbenet är klar blir displayfönstret grönt.

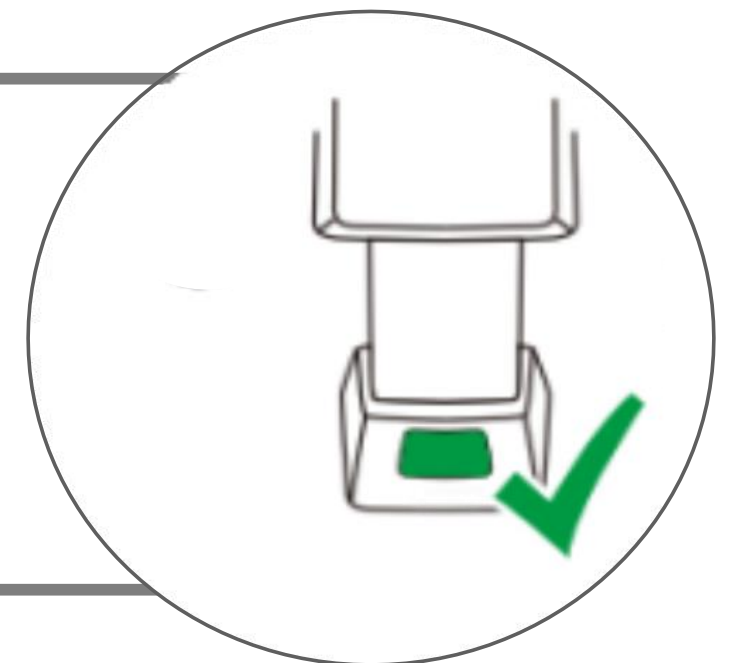

#### Deinstallation des ISOFIX-Systems

För att lossa stödbenet eller avinstallera ISOFIX, se kapitel 3.2.



## 4. MONTERING

### 4.2 Framåtvänd montering av bilbarnstolar för barn som är mellan 76 cm och 105 cm långa med ISOFIX-systemet och stödbenet

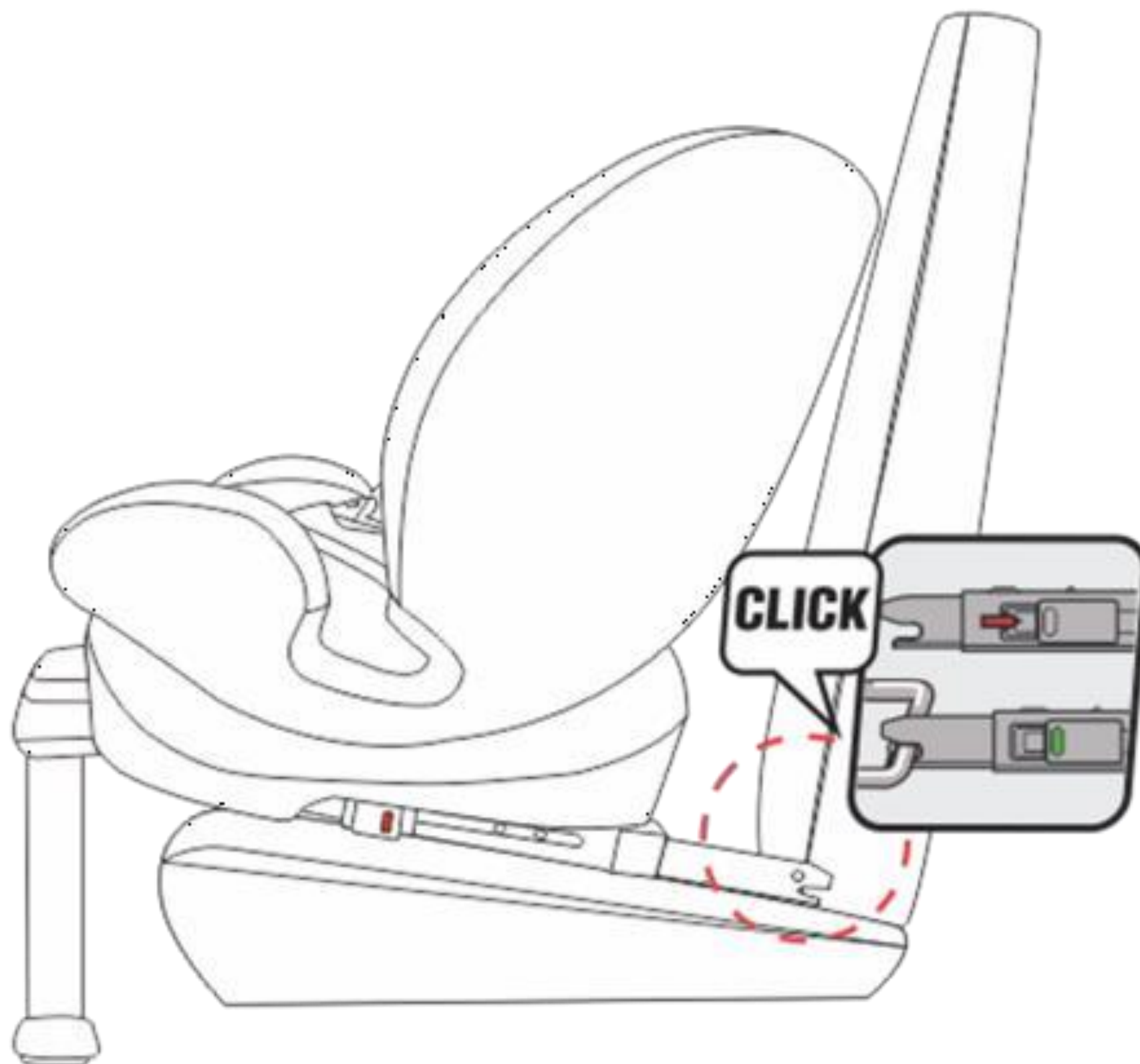
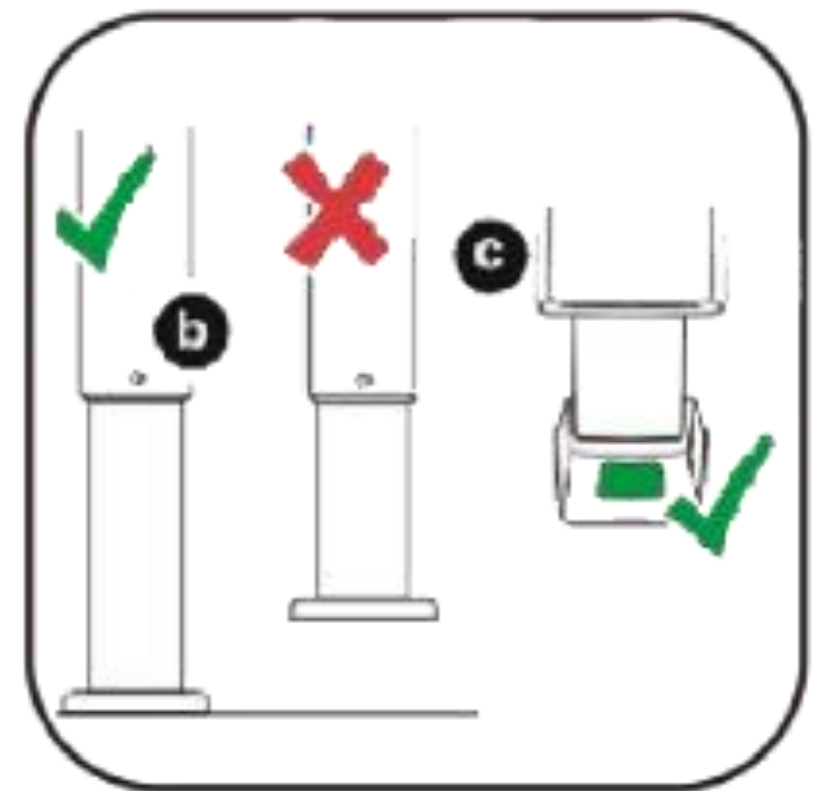

## 4. MONTERING

### 4.2 Framåtvänd montering av bilbarnstolar för barn som är mellan 76 cm och 105 cm långa med ISOFIX-systemet och stödbenet

#### Installation av en barnstol för 76-105cm

**VIKTIGT - ANVÄND INTE ENHETEN FRAMÅTVÄND FÖRRÄN BARNET ÄR ÄLDRE ÄN 15 MÅNADER (SE INSTRUKTIONERNA).**

- 1) Innan du monterar barnstolen, se till att selen och nackstödet är lämpliga för ditt barn.
- 2) Luta bilbarnstolen i lägena "1" till "5" och se till att lutningsvinkeln är den mest bekväma för ditt barn.
- 3) Placera ISOFIX-armstöden längst ner på sätet.
- 4) Placera barnstolen på baksätet i bilens färdriktning.
- 5) Håll barnstolen stadigt med båda händerna och sätt in de två ISOFIX-armarna ordentligt i fordonets ISOFIX-förankringspunkter tills de klickar på plats på vardera sidan. Den röda knappen ändras till grön på båda sidor.
- 6) Skaka sätet för att kontrollera att det är ordentligt förankrat i fordonets ISOFIX-punkter.
- 7) Tryck på justeringsknappen på stödbenet, håll stödbenet med den andra handen och justera sedan längden på stödbenet. När stödbenet är i full kontakt med fordonets golv, så att justeringsknappen kan släppas. Dra i stödbenet för att se till att det är låst. OBS: När du är klar med installationen av stödbenet blir fönstren gröna.
- 8) Se till att barnstolens 5-punktsbälte är korrekt installerat.
- 9) Öppna spännet, lägg axelremmen på sidan och sätt barnet i bilbarnstolen. Kontrollera om höjden på axelremmen är densamma som ditt barns axelhöjd, tryck på justeringsanordningen och dra i axelremmen löst, tryck sedan på handtaget på nackstödet för att justera axelremmen till lämplig position.



## 4. MONTERING

### 4.2 Framåtvänd montering av bilbarnstolar för barn som är mellan 76 cm och 105 cm långa med ISOFIX-systemet och stödbenet

10) Skjut ihop de två tungorna i spännet. Spännet fungerar inte bra förrän du hör ett "klick".

Justera bilbarnstolen så att

Höftbältet sitter bra på barnets bäcken. Dra sedan åt axelremmarna genom att dra i den justerbara remmen på framsidan av bottenkudden.

Om du vill befria ditt barn från barnstolen, tryck på justeringsanordningen längst ner och dra i axelremmarna samtidigt. Tryck sedan på den röda knappen på spännet, lägg axelremmarna på sidan och lyft ut ditt barn.



#### FÖRSIKTIGHET!



När installationen av stödbenet är klar blir displayfönstret grönt.

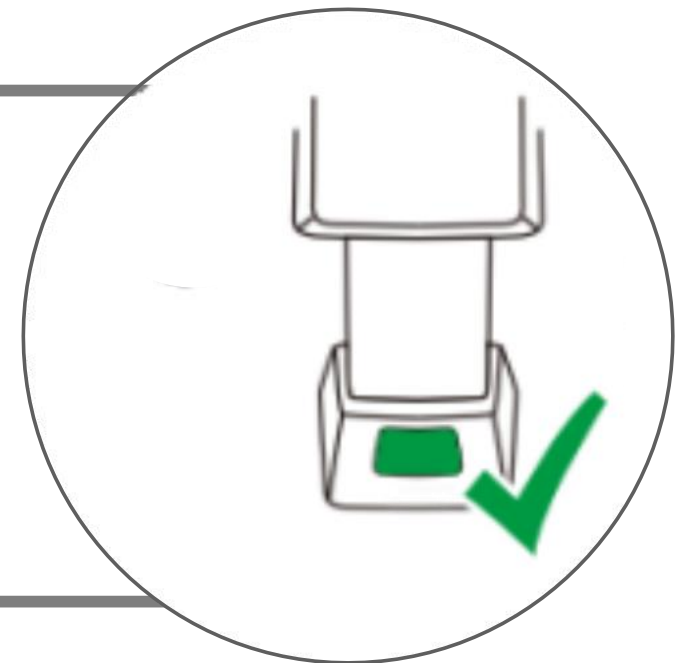

#### NOT:

- Införingsguiderna underlättar monteringen av barnstolen med hjälp av ISOFIX-säkerhetspunkterna och förhindrar skador på klädseln.
- När de inte används ska de tas bort och förvaras på en säker plats. För fordon med justerbart ryggstöd bör inskjutningsstyrningarna tas bort innan sätet fälls tillbaka.
- Problem som kan uppstå beror vanligtvis på ansamling av smuts eller främmande föremål i införingsstyrningarna och förslutningarna. För att lösa den här typen av problem, rengör bara den aktuella delen.

#### Deinstallation des ISOFIX-Systems

För att lossa stödbenet eller avinstallera ISOFIX, se kapitel 3.2.

## 4. MONTERING

### 4.3 Framåtvänd bilbarnstol för barn mellan 100 cm och 150 cm

#### Installation av en barnstol för 100-150cm

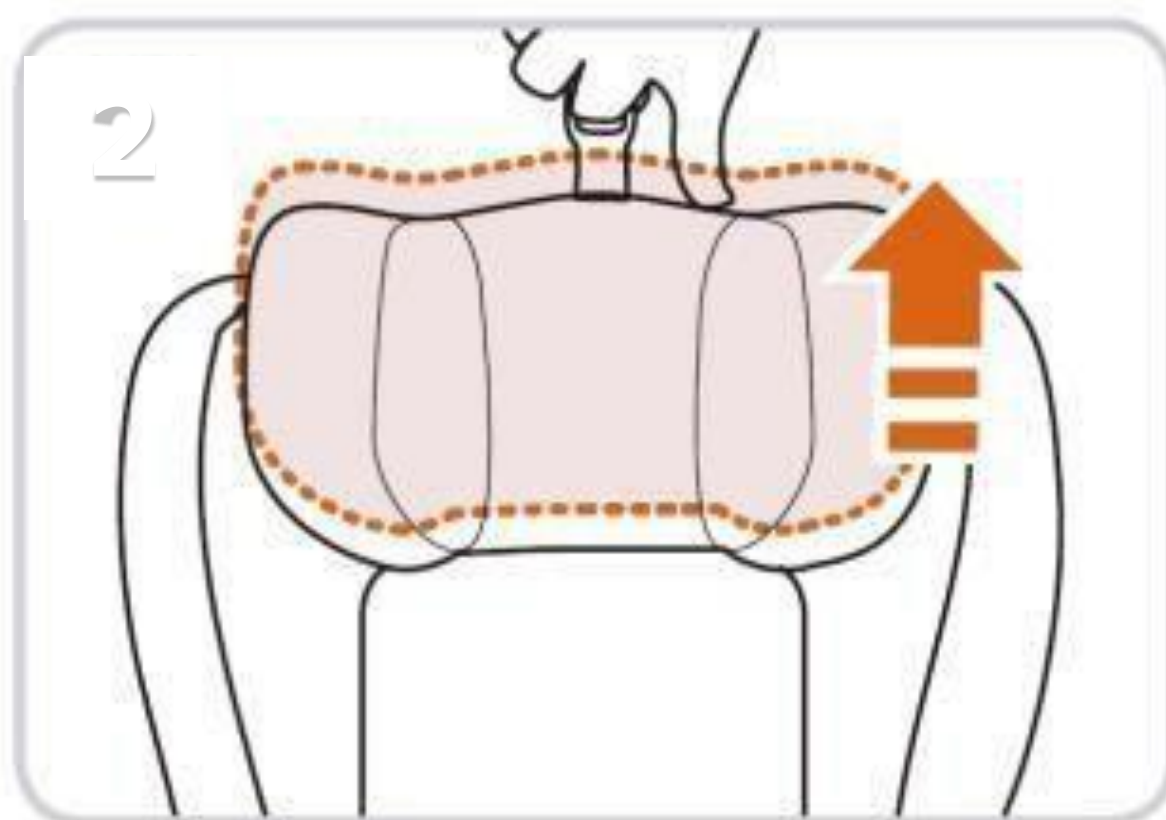
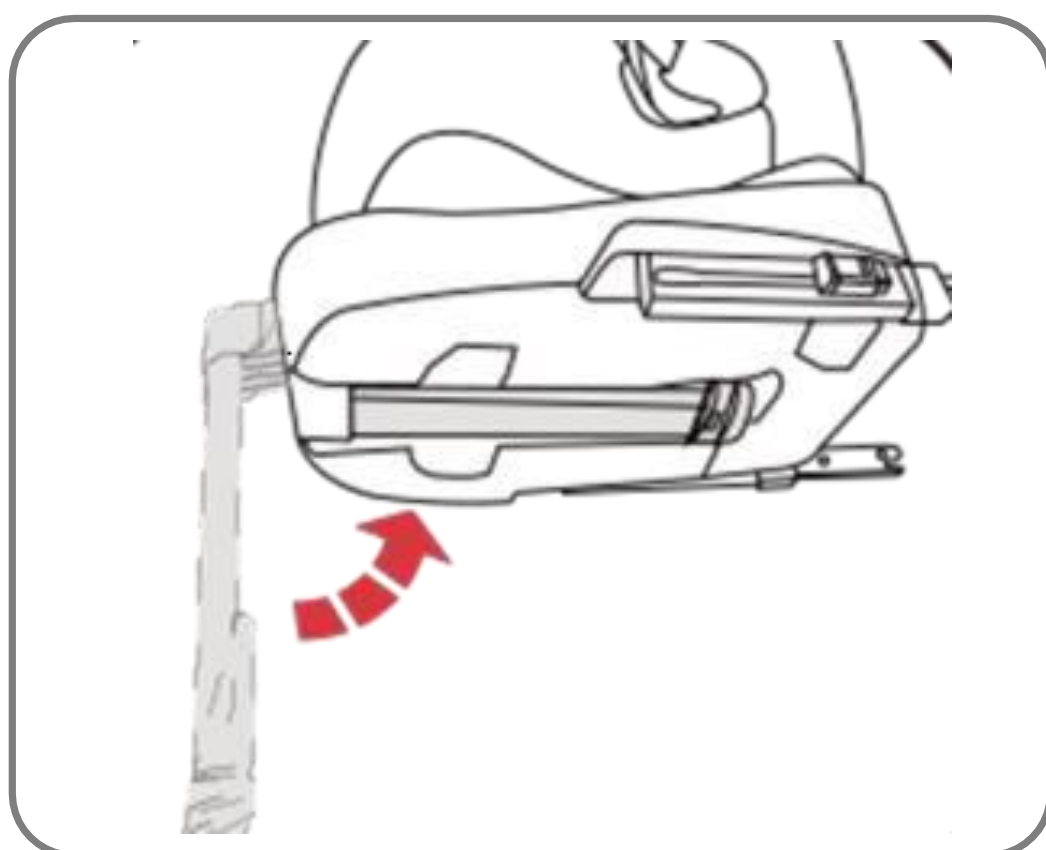



## 4. MONTERING

### 4.3 Framåtvänd bilbarnstol för barn mellan 100 cm och 150 cm

#### Installation av en barnstol för 100-150cm

- 1) Fäll stödbenet och ta bort ISOFIX-förankringen (se kapitel 3.2).
- 2) Se till att 5-punktsbältet och spännet på barnstolen har tagits bort på rätt sätt. (se kapitel 3.3.3 )
- 3) Se till att sätet kan installeras i framåtvänt läge, dra i ryggstödet lutningshandtag för att flytta det till läge 1 och släpp sedan handtaget.
- 4) Sätt ditt barn i sätet och justera nackstödet till rätt höjd.
- 5) Skjut barnstolen ordentligt i färdriktningen på bilens baksäte.
- 6) Sätt ditt barn i bilbarnstolen.
- 7) För fordonsbältet genom armstödet undersida, se till att höftbältet är sträckt så lågt som möjligt över barnets höfter, spänn fast bilbältet tills ett klick hörs. Placera den diagonala remmen genom den röda bältesstyrkroken. Den ska löpa i mitten mellan barnets axel och nacke.

#### **WARNING!**

Inga andra kontaktpunkter för lastlager än de som beskrivs i bruksanvisningen och är markerade i bilbarnstolen får användas. Remmen måste dras enligt instruktionerna.

## 5. VÅRD

### 5.1 Rengöring

Se till att endast använda originalöverdrag, eftersom sätesöverdraget är viktigt för att systemet ska fungera korrekt.



**Barnstolen får inte användas utan sätesöverdrag.**

- Överdraget kan tas bort och appliceras med ett mildt rengöringsmedel i tvättmaskinens tvättcykel för ömtåliga föremål (30 °C) tvättad. Följ instruktionerna på tvättetiketten på överdraget. Färgerna på överdraget kan blekna om det tvättas i mer än 30 °C . Centrifugera inte och torka aldrig i en elektrisk torktumlare (tyget kan lossna från klädseln).
- Plastdelarna kan rengöras med tvålatten. Använd inte starka rengöringsmedel (t.ex. lösningsmedel).
- Disken kan tas bort och tvättas i ljummet tvålatten.
- Försiktighet! Ta aldrig bort spännets tungor från remmarna.



HAND WASHING



DO NOT BLEACH



DO NOT IRON



DO NOT  
DRY CLEAN



DO NOT  
TUMBLE DRY

### Checklis

För att vara på den säkra sidan, läs igenom denna checklista innan du ger dig iväg.

Kontrollera att selsystemet sitter ordentligt och tätt runt ditt barn och att axelremmarna är i rätt höjd.

Kontrollera regelbundet att bältet i babyskyddet inte är skadat.

Om den är skadad, använd inte din produkt under några omständigheter.

Se till att du har säkrat ditt babyskydd med säkerhetsbältet.



## 6. Miljövänlig avfallshantering

**Varning: Kvävningsrisk! Förpackningsmaterial är farligt för barn. Låt aldrig barn leka med förpackningsmaterial.**

### 6.1 Avfallshantering och förpackning

Förpackningen till din enhet är gjord av material som är nödvändiga för att säkerställa ett effektivt skydd under transport. Dessa material är helt återvinningsbara och minskar därmed miljöpåverkan.

Släng förpackningen i en återvinningsbehållare.

### 6.2 Kassering av gammal utrustning

Gammal utrustning måste kasseras i enlighet med riktlinjerna och föreskrifterna från den lokala avfallshanteringsmyndigheten. Kontrollera med din lokala administration för adressen till närmaste återvinningscentral och lämna din enhet där.

**Den faktiska designen av produkterna kan skilja sig från bilderna som visas. Alla bilder i denna bruksanvisning är endast för referens. Produkten har testats och uppfyller kraven i ECE R129/04.**



# FableKids

love inspired.



## Kontorets adress:

Canbolat Vertriebs GmbH  
Gneisenaustraße 10-11  
97074 Würzburg

Returadressen finns i avtrycket: <https://www.fable-kids.com>

Registreringsnummer för moms: DE 263752326  
handelsregisterdomstolen i Würzburg, HRB 10082  
WEEE Reg.-nr. De 61617071



Kontorsadress: Canbolat Vertriebs GmbH •  
Gneisenaustraße 10-11 • 97074 Würzburg



Vårt kundtjänstnummer: Tel.  
+44 (0) 208 068 5604



E-post: [info@fable-kids.com](mailto:info@fable-kids.com)

