

# FableKids

love inspired.



**Autosedačky**

NORA

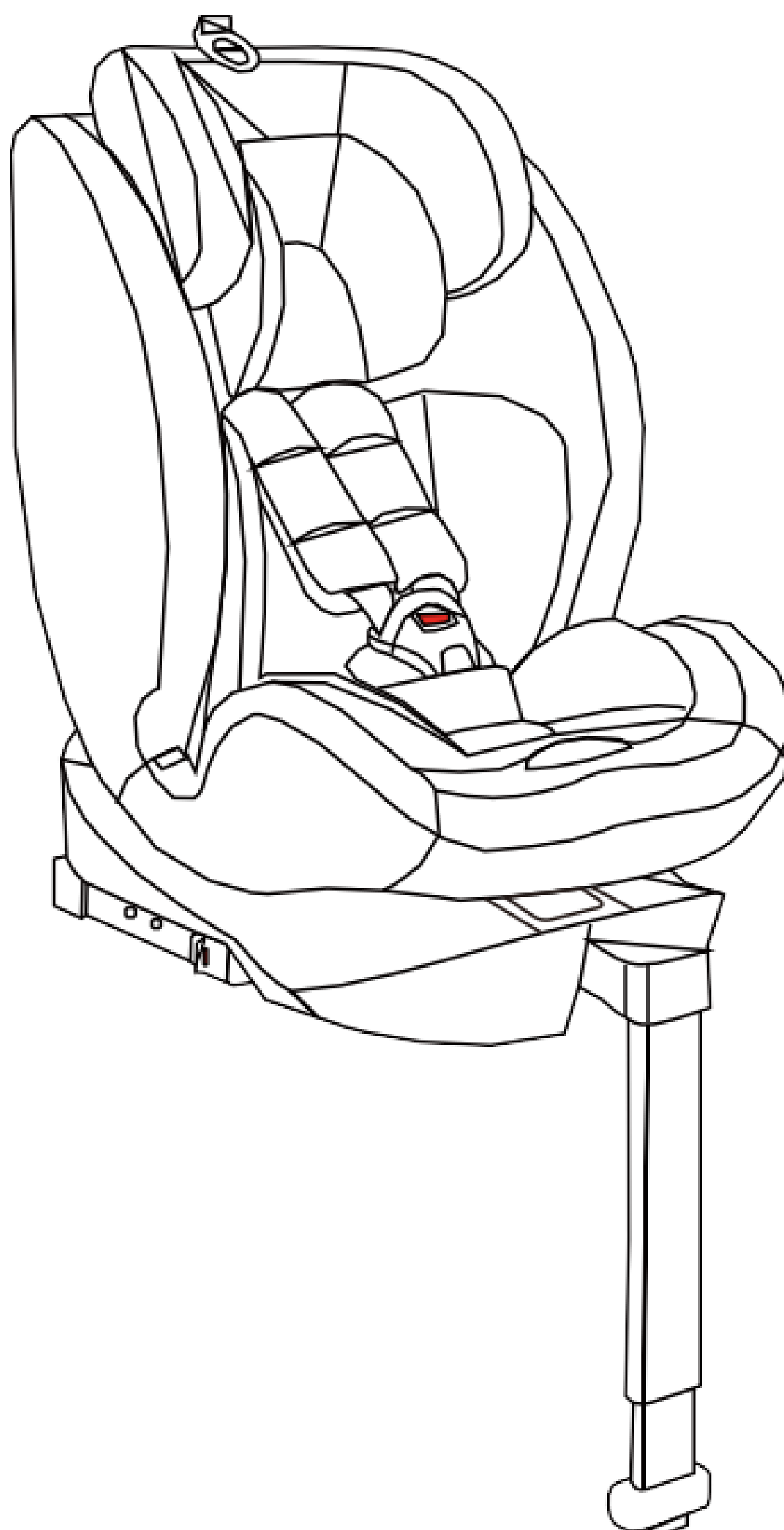

ECE R129/04  
V.122024

**Ďakujeme, že ste si vybrali Fable Kids.**

Pred použitím si pozorne prečítajte pokyny a uschovajte si ich pre budúce použitie.

## Obsah

1. <u>Výrobok</u>	-----	1
2. <u>Dôležité bezpečnostné informácie</u>	-----	4
3. <u>Ako používať produkt</u>	-----	6
4. <u>Inštalácia</u>	-----	15
5. <u>Pokyny na starostlivosť</u>	-----	24
7. <u>Ekologická likvidácia</u>	-----	25



# FableKids

love inspired.

Vážení rodičia,

Ďakujeme, že ste si vybrali náš produkt. Pred prvým použitím produktu si pozorne prečítajte návod na použitie. Ak produkt odovzdáte tretej strane, tento pokyn je potrebné odovzdať s ňou. Návod na použitie si uschovajte pre budúce použitie. Výkresy v tomto návode sa nemusia zhodovať s fyzickými objektmi. Pozrite si fyzické objekty.

## 1. Výrobok

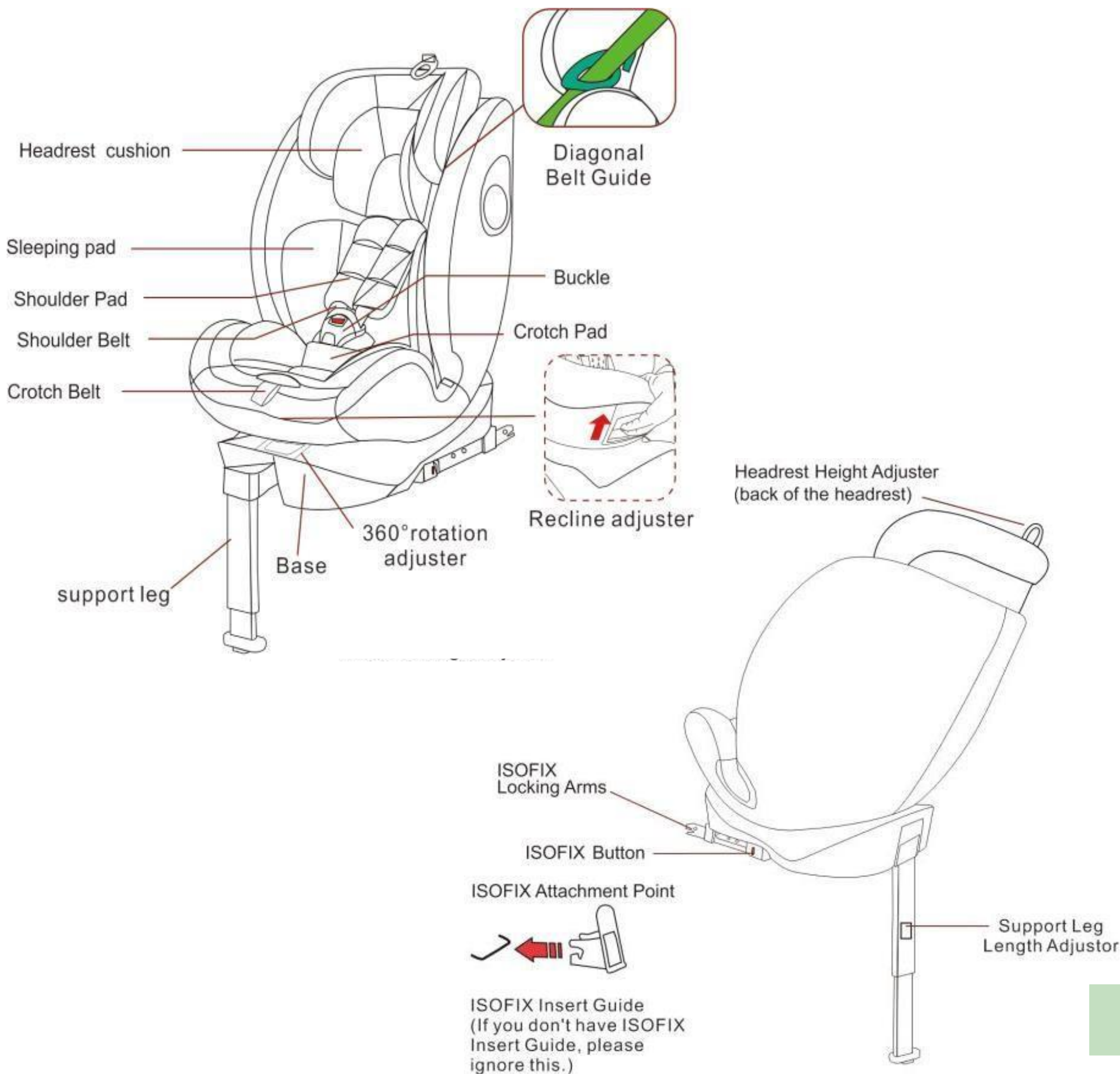

# 1. Produkt skončilview

## 1.2 Vhodný rozsah veľkostí

Rozsah veľkostí predĺženého detského zadržiavacieho systému: 40-150 cm. Dôsledne dodržiavajte pokyny v tomto návode, pretože nedodržanie pokynov môže ovplyvniť bezpečnosť vášho dieťaťa.

Detskú sedačku môžete používať nasledujúcimi spôsobmi:

Oblasť veľkostí	Inštalácia		Kategória	Trieda	Detská sedačka e-mode
40-105 cm ≤ 18 KG	Proti smeru jazdy	ISOFIX s opornou nohou	i-Veľkosť	Integrál	Opasok
76-105 cm ≤ 18 KG	V smere jazdy	ISOFIX s opornou nohou	I-Veľkosť	Integrál	Opasok
100-150 cm	V smere jazdy	Trojbodový ochranný kryt pre dospelých	i-Size Sitzerhöhen	Neintegrálne	Trojbodový bezpečnostný pás pre dospelých

- **"i-Veľkosť":**

V rozsahu od 40 cm do 105 cm je detská sedačka pripevnená pomocou konektorov ISOFIX a opornej nohy. V tejto oblasti je dieťa držané v detskej sedačke bezpečnostným pásom. Maximálna hmotnosť cestujúcich je 18 kg.

- **"Podsedačka i-Size":**

V rozmedzí od 100 cm do 150 cm je detská sedačka inštalovaná pomocou trojbodového autopásu. V tejto oblasti je dieťa držané v detskej sedačke trojbodovým pásom v aute.

Tento typ zadržiavacieho zariadenia je možné použiť pod podmienkou, že prešiel predpismi EÚ R16 alebo inou rovnocennou certifikáciou, ktorá môže preukázať, že motorové vozidlo je vybavené trojbodovým statickým nastavovačom pásov, ktorý spĺňa požiadavky.

## 1. Výrobok

Detskú sedačku je možné nainštalovať na miesta vo vozidle uvedené výrobcom v návode k vozidlu. Je potrebné prečítať si návod na obsluhu výrobcu vozidla.

Tento výrobok bol schválený v súlade s normou UN ECE R129/04.

### **POZNÁMKA PRE DETSKÉ VEĽKOSTI OD 40,-**

**105 cm:** Toto je detský zadržiavací systém i-Size Enhanced. Je schválený v súlade s predpisom OSN č. 129 na použitie vo vozidlách kompatibilných s i-Size, ktoré sú špecifikované výrobcami vozidiel v návode na obsluhu vozidla. **Varovanie! NEPOUŽÍVAJTE predĺžené detské sedačky chrbtom k smeru jazdy na sedadlách, kde je nainštalovaný aktívny čelný airbag. "DÔLEŽITÉ - NEPOUŽÍVAJTE V POLOHE SMEROM JAZDY, KÝM DIEŤA NIE JE STARŠIE AKO 15 MESIACOV (POZRI inštrukcie)".** V prípade pochybností sa obráťte na výrobcu predĺženého detského zadržiavacieho systému alebo na predajcu.

### **POZNÁMKA PRE DETSKÉ VEĽKOSTI 100,-**

**150 cm:** Ide o podsedák i-Size s predĺženým detským zadržiavacím systémom. Je schválený podľa predpisu OSN č. 129 na použitie predovšetkým v "sedadlách i-Size", ako špecifikujú výrobcovia vozidiel v návode na obsluhu vozidla.

V prípade pochybností sa obráťte na výrobcu predĺženého detského zadržiavacieho systému alebo na predajcu.

## 2. Dôležité bezpečnostné informácie



### VAROVANIE

- Ide o "vylepšený detský zadržiavací systém i-Size", podrobné požiadavky na používanie nájdete aj v príručke výrobcu vozidla.
- Pozorne si prečítajte tento návod na obsluhu a uschovajte si ho pre budúce použitie.
- Detská sedačka bola navrhnutá, testovaná a schválená v súlade s požiadavkami predpisu EHK č. 129 o schválení vylepšených detských zadržiavacích systémov (ECE R129/04)
- Varovanie! NEPOUŽÍVAJTE predĺžené detské sedačky chrbtom k smeru jazdy na sedadlách, kde je nainštalovaný aktívny čelný airbag.
- Varovanie! Je nebezpečné vykonávať zmeny alebo doplnky na zariadení bez súhlasu schvaľovacieho úradu a nedodržiavať presne pokyny na inštaláciu poskytnuté výrobcom detského zadržiavacieho systému.
- **DÔLEŽITÉ - PREDTÝM NEPOUŽÍVAJTE SEDADLO SMEROM DOPREDU DIEŤA JE STARŠIE AKO 15 MESIACOV (POZRI NÁVOD).**
- Detskú sedačku je možné používať len s vlastným 5-bodovým systémom pásov pre deti, ktoré vážia menej ako 18 kg a sú vysoké menej ako 105 cm.
- Detskú sedačku je možné namontovať chrbtom a smerom jazdy pomocou konektorov Isofix a stojana. Pri použití s opornou nohou je maximálna výška 105 cm a maximálna hmotnosť je 18 kg
- Táto detská sedačka je určená pre deti s výškou od 40 cm do 150 cm. Môže byť inštalovaný dozadu (40-105 cm) a dopredu (76-150 cm). V rozsahu od 40 cm do 105 cm je detská sedačka pripevnená pomocou konektorov ISOFIX a opornej nohy. V tejto oblasti je dieťa držané v detskej sedačke bezpečnostným pásom. V rozmedzí od 100 cm do 150 cm je detská sedačka inštalovaná pomocou trojbodového autopásu. V tejto oblasti je dieťa držané v detskej sedačke trojbodovým bezpečnostným pásom.
- Správna inštalácia 3-bodového pásu alebo kotviaceho systému ISOFIX je nevyhnutná pre bezpečnosť vášho dieťaťa.
- Nikdy nenechávajte dieťa v aute bez dozoru.
- Nepoužívajte detskú sedačku, ak je sedadlo vozidla vybavené prednými airbagmi. To môže byť nebezpečné. To neplatí pre takzvané bočné airbagy.
- Pred použitím nášho produktu si pozorne prečítajte návod na použitie, výrobok je bezpečný a bezpečný iba vtedy, ak sa používa v súlade s návodom na použitie.
- Výrobok sa smie používať iba na sedadle v smere jazdy vybavenom ISOFIX a opornou nohou alebo 3-bodovým pásom schváleným podľa ECE R16 alebo ekvivalentnej normy.
- Výrobok je možné použiť na predných aj zadných sedadlách. Odporúčame ho však namontovať na zadné sedadlo.
- Po nehode sa sedadlo môže stať nebezpečným v dôsledku poškodenia, ktoré nie je na prvý pohľad zjavné. Preto by sa mal vymeniť.

## 2. Dôležité bezpečnostné informácie



### VAROVANIE

- Dôrazne vám odporúčame, aby ste použitý výrobok nepoužívali, pretože si nie ste istí, čo sa s ním stalo.
- Podložky na opasok sú dôležité pre bezpečnosť vášho dieťaťa, preto ich používajte vždy.
- Uistite sa, že všetka batožina a všetky predmety, ktoré by mohli spôsobiť zranenie v prípade nehody, sú riadne zaistené.
- Autosedačku sa odporúča nepoužívať dlhšie ako 5 rokov od dátumu výroby. Vlastnosti výrobkov sa môžu zhoršiť, napríklad v dôsledku starnutia plastu, a to nemusí byť viditeľné.
- Pohyblivé časti detskej sedačky by nemali byť nijako mazané.
- Detská autosedačka sa nesmie používať bez poťahu. Použite originálny poťah, pretože poťah prispieva k bezpečnosti sedadla.
- Sedadlo musí byť zaistené bezpečnostným pásom alebo ISOFIXOM a opornou nohou, aj keď sa nepoužíva. Nezaistené sedadlo môže počas urgentného zastavenia zraniť ostatných cestujúcich vo vozidle.
- Pevné a plastové časti detského zadržiavacieho systému musia byť usporiadané a namontované tak, aby ich počas každodenného používania vozidla nemohlo zachytiť pohyblivé sedadlo alebo dvere vozidla.
- Uistite sa, že sedadlo nie je poškodené popruhom medzi alebo pod ťažkou batožinou, sklopnými sedadlami alebo zabuchnutím dverí auta atď.
- Na výrobku sa nesmú vykonávať žiadne úpravy, pretože by to mohlo ovplyvniť časť alebo celkovú bezpečnosť sedadla.
- V horúcom počasí sa plastové a kovové časti produktu zahrejú. Keď je auto zaparkované na slnku, mali by ste sedadlo zakryť.
- Aby ste predišli poškodeniu krytu, neodstraňujte logo produktu.
- Sedačku používajte aj na krátku vzdialenosť, pretože práve vtedy dochádza k väčšine nehôd.
- Pred kúpou skontrolujte, či sedačka správne sedí vo vašom aute.
- Doprajte si krátku prestávku na dlhej ceste. Aby malo vaše dieťa čas na oddych.
- Buďte dobrým príkladom a vždy si zapnite bezpečnostný pás.
- Povedzte svojmu dieťaťu, aby sa nikdy nehralo s prackou opasku.
- POZNÁMKA: Detskú sedačku je možné bezpečne pripevniť takmer k sedadlám auta. Na niektorých sedadlách sú však popruhy upevnené tak, aby nebola možná správna inštalácia, v takom prípade skúste iné sedadlo.

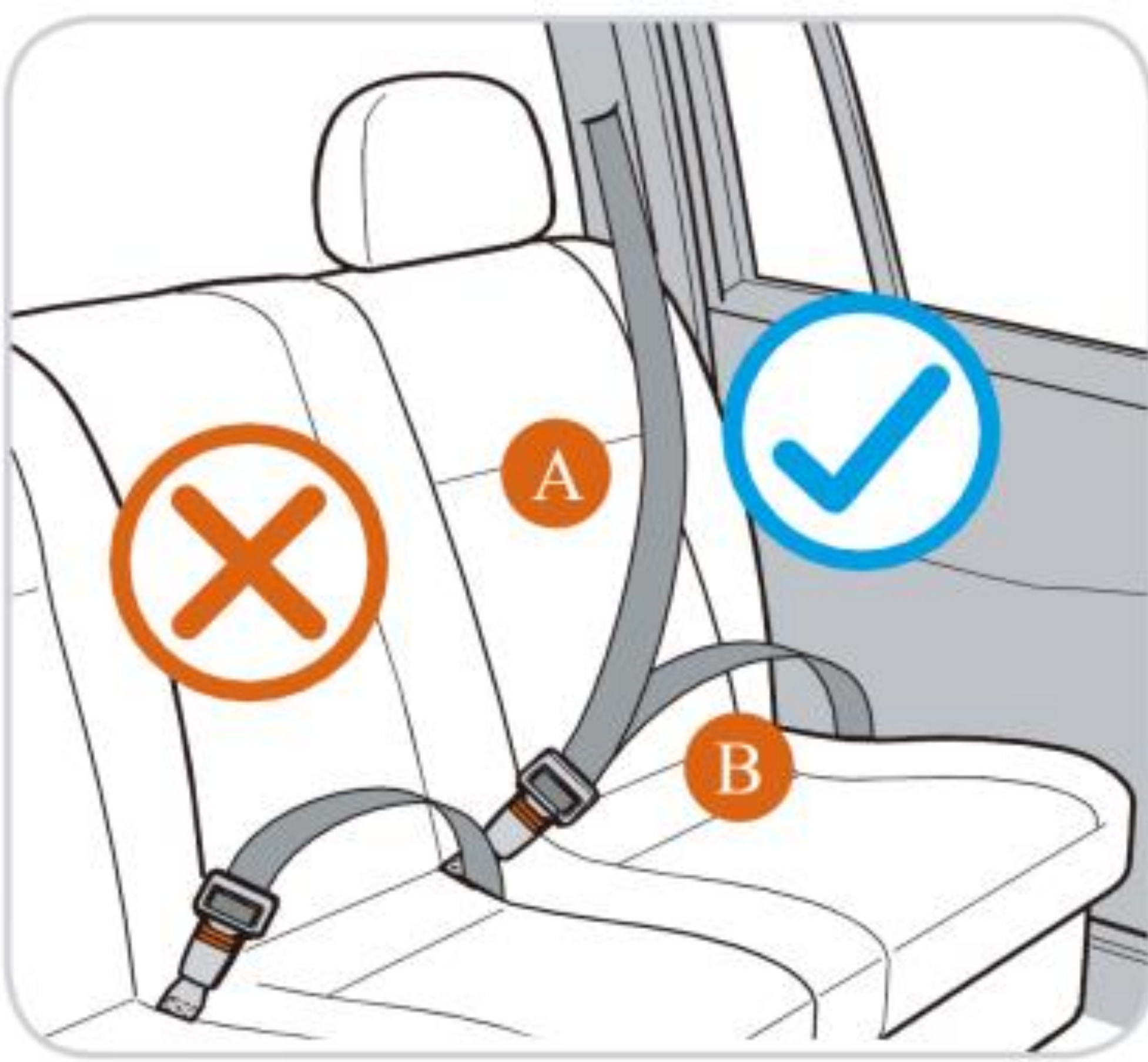

Originálny návod na použitie – Detská autosedačka

Fable Kids  
love inspired.

### 3. Ako produkt používať?

#### 3.1 Použitie vo vozidle

Detskú sedačku môžete používať nasledujúcimi

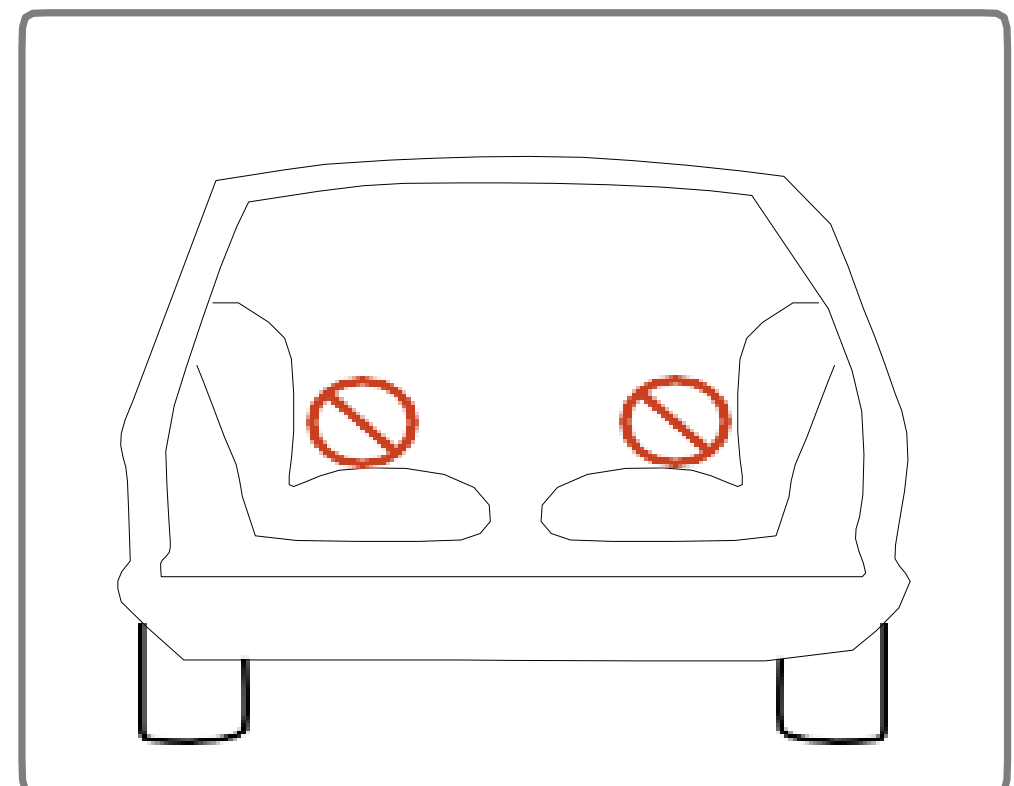
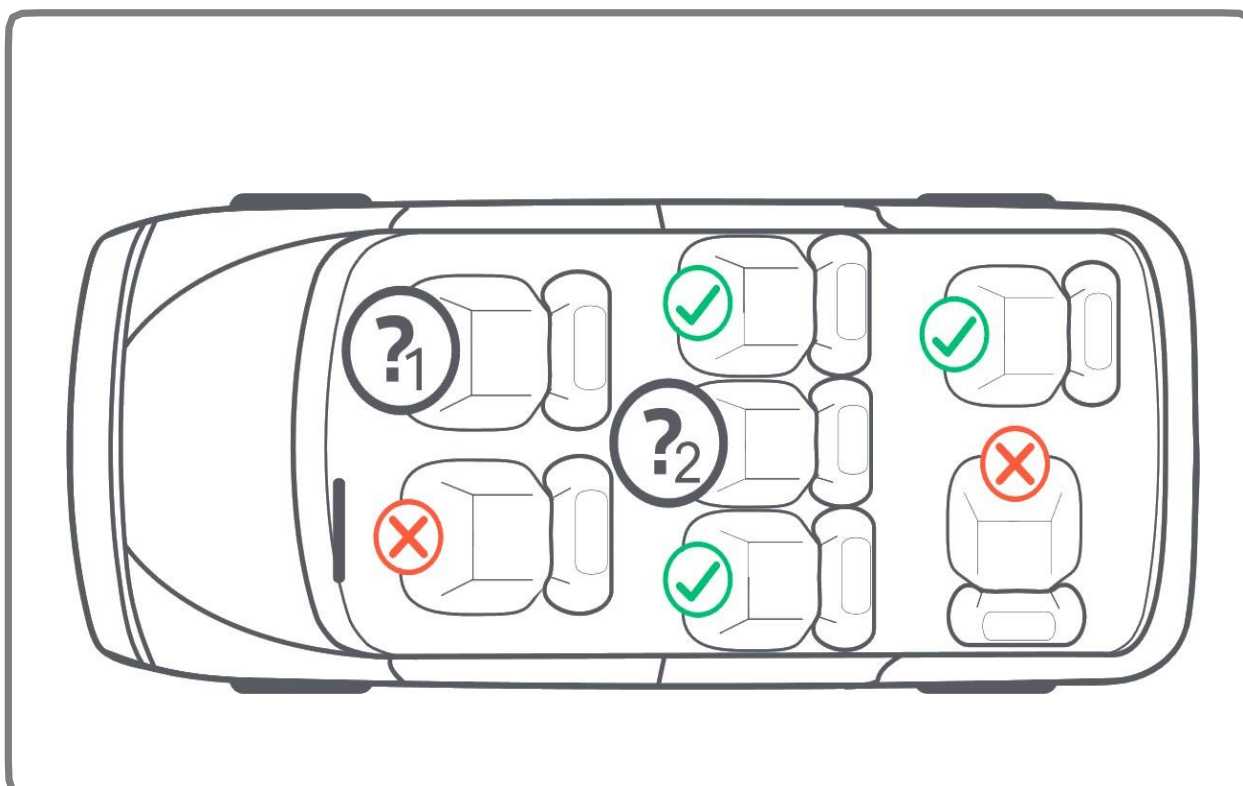



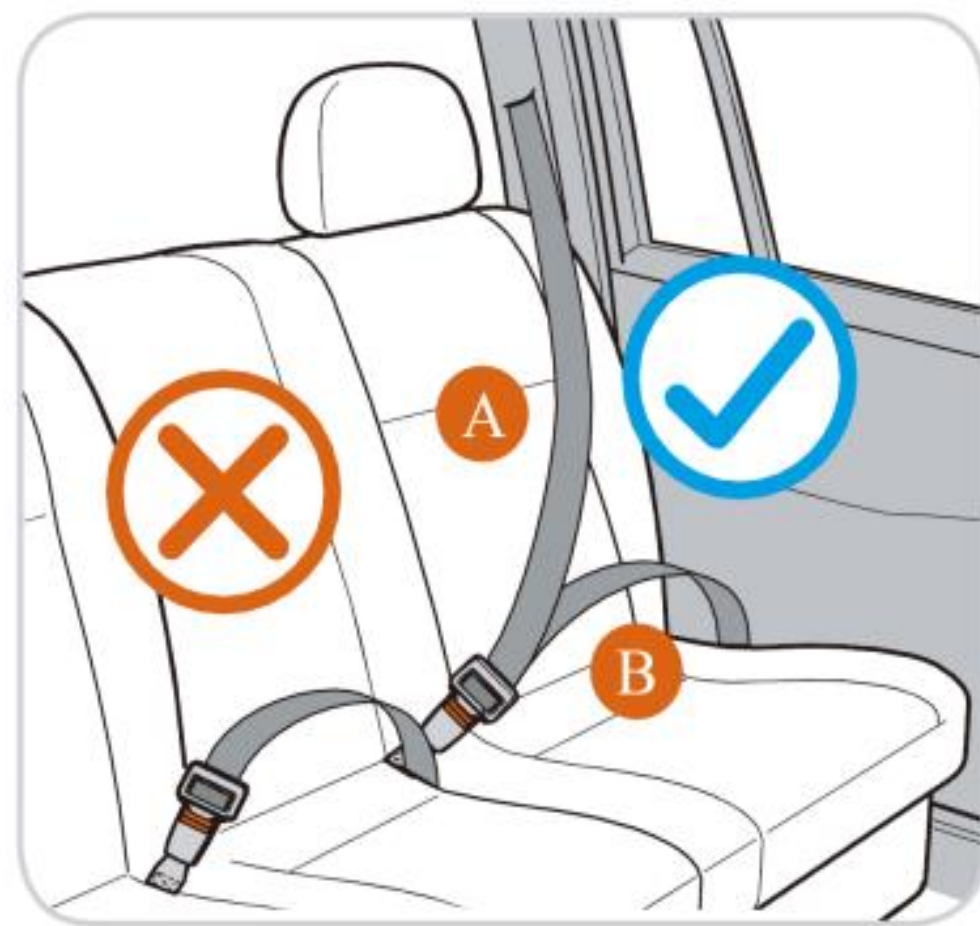
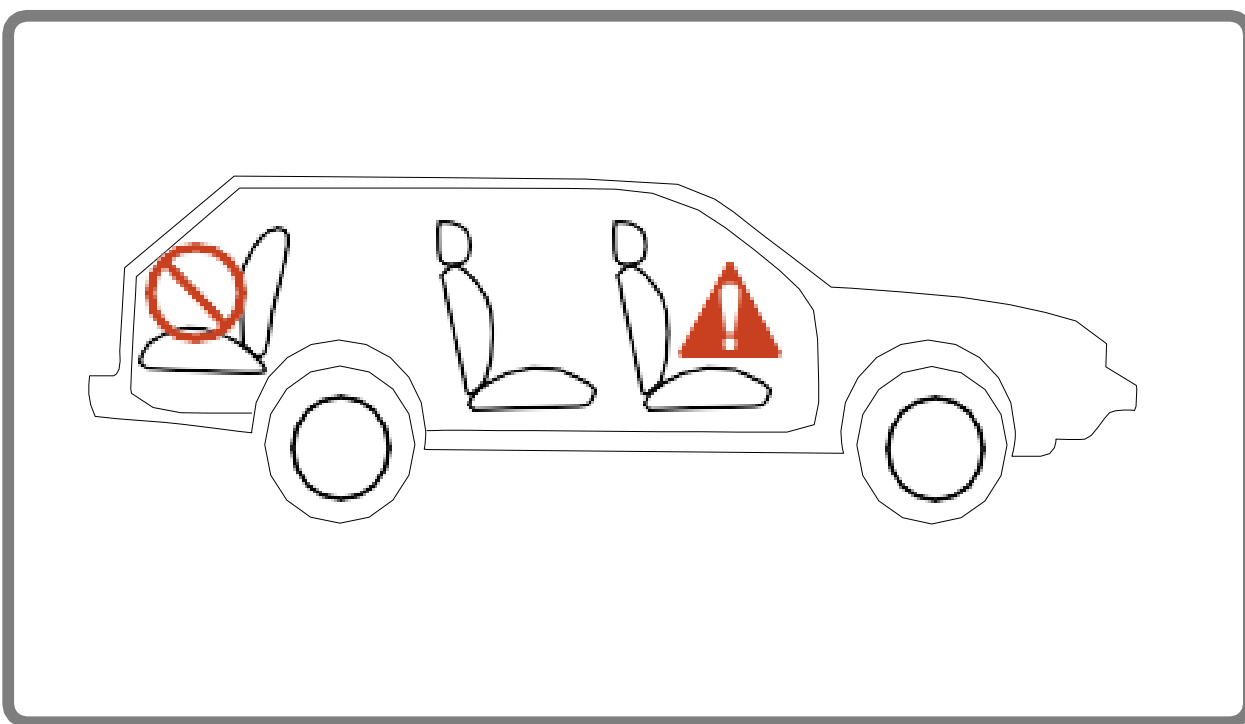

**NEPOUŽÍVAJTE s 2-bodovým páso  
Namontujte pomocou 3-bodového  
zväzku.**

Pozrite si predpisy platné pre vašu krajinu. Bezpečnostný pás musí byť schválený v súlade s ECE R 16 alebo porovnateľnou normou. Nepoužívajte s 2-bodovým pásom. Môže sa použiť, keď je sedadlo vozidla vybavené 3-bodovým pásom .

### 3. Ako produkt používať?

#### 3.1 Použitie vo vozidle

▪ V smere jazdy	Áno
▪ Na rozdiel od smeru jazdy	Áno
▪ S 2-bodovým pásom	Nie
Použitie 2-bodového pásu zvyšuje riziko zranenia významné pre vaše dieťa v prípade nehody.	
▪ S 3-bodovým pásom	Áno
<b>Bezpečnostný pás musí byť certifikovaný v súlade s ECE R16 alebo (pozri skúšobnú značku na páse s písmenom "E" alebo "e" v kruhu).</b>	
▪ s konektormi ISOFIX a Systémy oporných nôh	Áno (1)
<b>(1) Ak je k dispozícii predný airbag: Posuňte tlačidlo Sedadlo spolujazdca umiestnite ďaleko dozadu a postupujte podľa pokynov v návode na obsluhu vozidla.</b>	
▪ Na sedadle spolujazdca	Áno (2)
<b>(2) Ak je detská sedačka na prednom sedadle vozidla zabudovaný Predný airbag musí byť deaktivovaný.</b>	
▪ Na vonkajšom zadnom sedadle	Áno
▪ Na strednom zadnom sedadle	Áno (3)
<b>(3) Detskú sedačku je možné namontovať na stredné sedadlo len vtedy, ak Ak je sedadlo je vybavený trojbodovým autopásom a konektorom ISOFIX.</b>	

(Pozrite si predpisy platné pre vašu krajinu).

# FableKids

love inspired.

## 3. Ako produkt používať?

### 3.2 Použitie ISOFIX a opornej nohy

- Ak vaše vozidlo nie je vybavené vodiacou objímkou ISOFIX, zasuňte vodiacu objímkku (02) do kotvy ISOFIX (01). (Obr. 1)

#### TIPY:

- **Kotvy ISOFIX sú umiestnené medzi operadlom a vankúšom sedadla.**

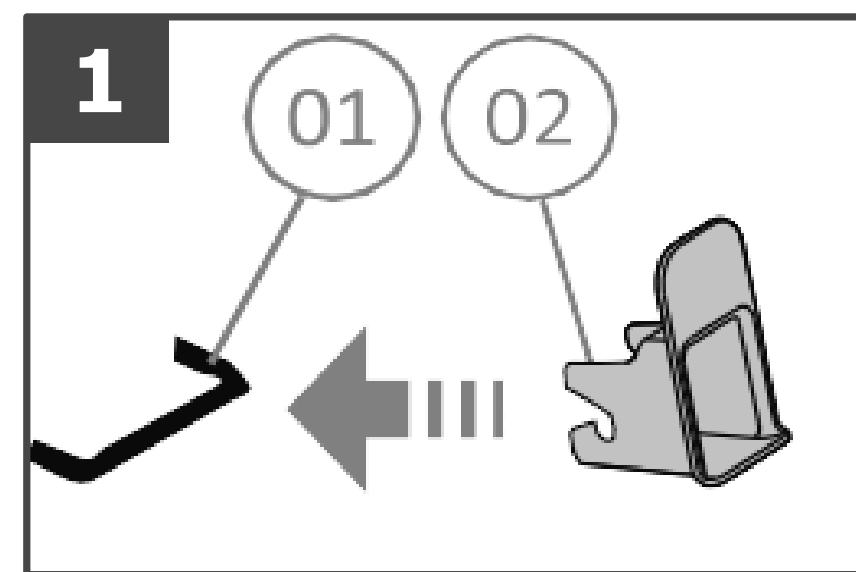
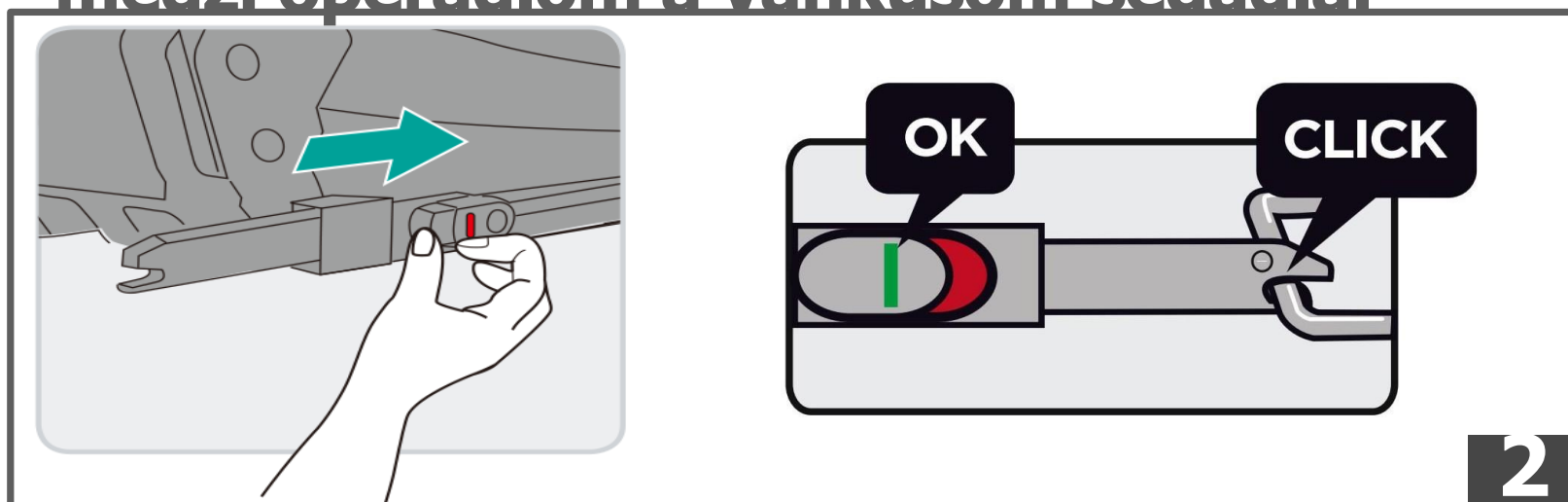

Držte detskú sedačku pevne oboma rukami a obe ramená ISOFIX pevne zasuňte do kotviacich bodov ISOFIX vozidla, kým nezapadnú na miesto na oboch stranách. Červené tlačidlo sa na oboch stranách zmení na zelené. (Obr. 2)

- **Ak chcete ukotviť ISOFIX, stlačte tlačidlo**

**Odomknite tlačidlá systému ISOFIX vzadu (displej sa zmení zo zelenej na červenú)**

- **Inštalácia a použitie pre opornú nohu**

- Vytiahnite opornú nohu, ako je znázornené na obr.3.
- Potom upravte dĺžku opornej nohy (obr. 4).
- Jeden. Stlačte nastavovacie tlačidlo opornej nohy, druhou rukou uchopte opornú nohu a potom upravte dĺžku opornej nohy.
- b. Keď je oporná noha v úplnom kontakte s podlahou vozidla, aby bolo možné uvoľniť nastavovacie tlačidlo.
- c. Potiahnite opornú nohu, aby ste sa uistili, že je zaistená. **POZNÁMKA: Po dokončení inštalácie opornej nohy sa okno displeja zmení na zelené.**

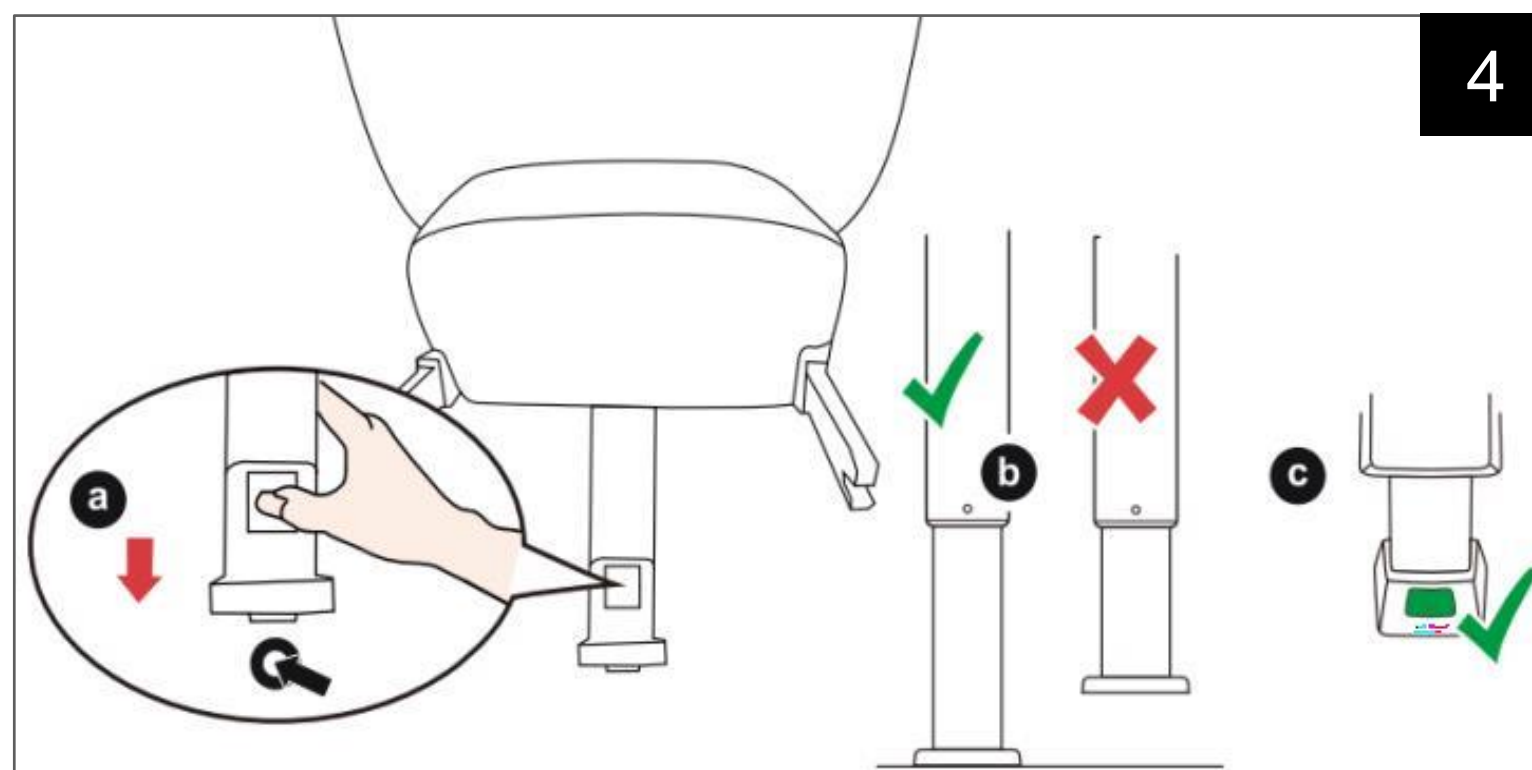
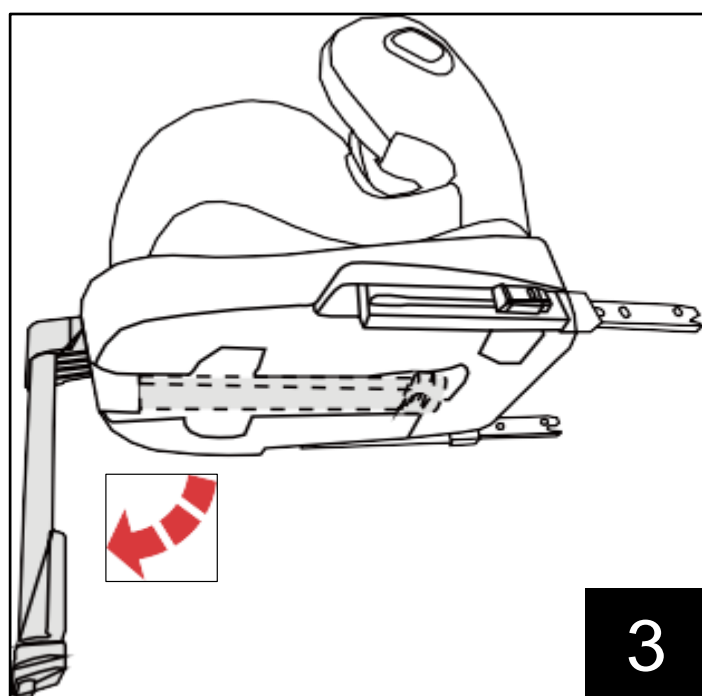

## 3. Ako produkt používať?

### 3.3 Ako používať popruh

#### 3.3.1 Ako používať sponu na opasok

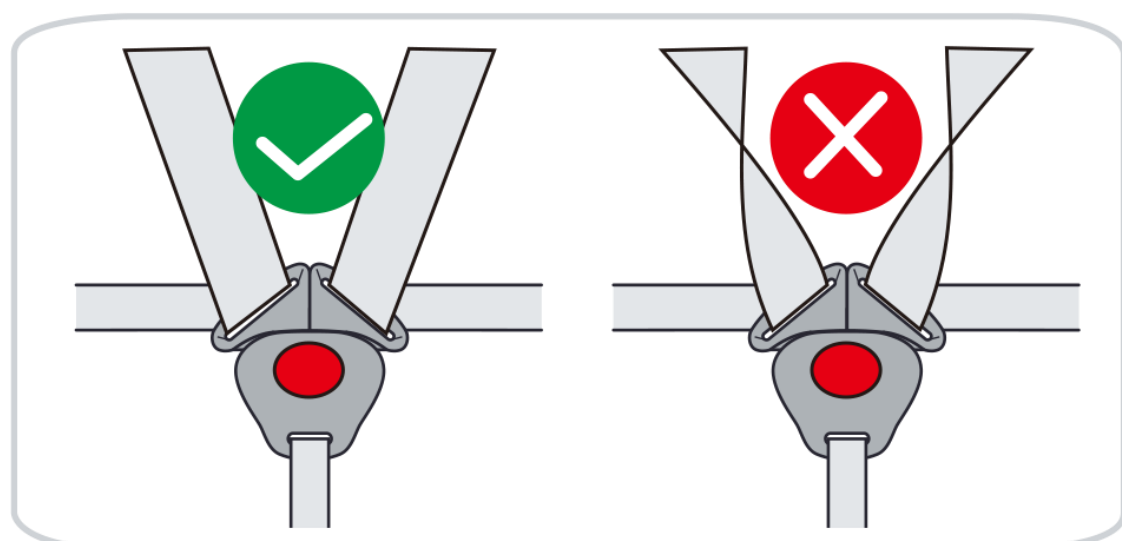
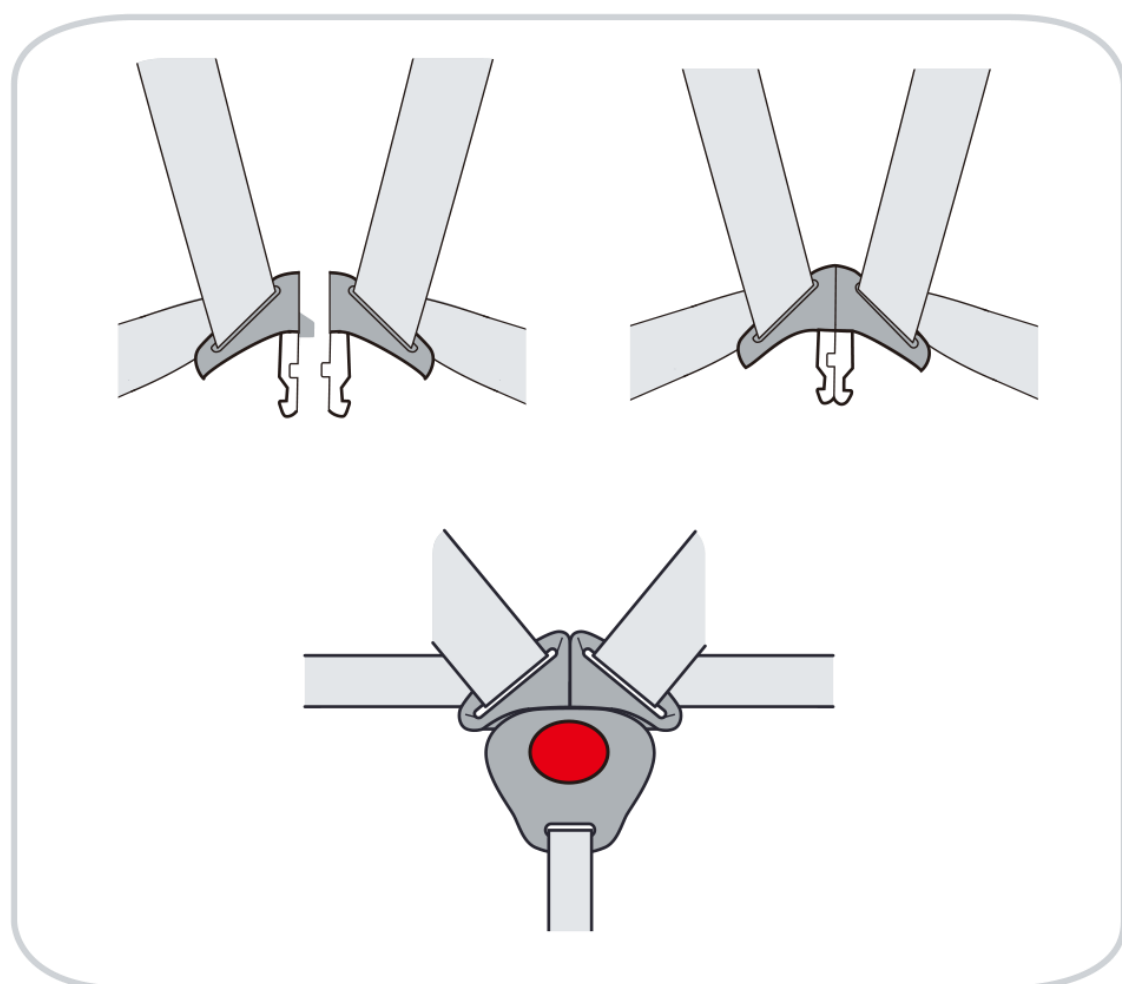

- 1) Spojte dve západky pracky.
- 2) Uistite sa, že správna strana smeruje nahor.
- 3) Pred vložením do spony na opasok ich zacvaknite na miesto, malo by to vydať zvuk CVAKNUTIA.
- 4) Potiahnutím za ramenné popruhy odstráňte všetok priehyb z oblasti brušného priestoru, pričom sa uistite, že je popruh plochý a pracka popruhu je zaistená.
- 5) Otvorte sponu opasku stlačením červeného tlačidla.

#### 3.3.2 Starostlivosť o pracku na opasok

Pre bezpečnosť vášho dieťaťa je kľúčové, aby pracka na opasok fungovala správne. Poruchy spony opasku sú zvyčajne spôsobené nahromadením nečistôt alebo cudzích predmetov.

##### Vyskytujú sa nasledujúce poruchy:

- Zapínanie pracky sa vysúva len pomaly, keď sa rozsvieti červená je stlačené uvoľňovacie tlačidlo.
- Západky pracky sa už nezablokujú (t. j. sú znovu aktivované). vysunuté, keď sa ich pokúsíte zatlačiť).
- Zapínanie pracky zapadne na miesto bez počuteľného cvaknutia
- Zapínanie pracky sa ťažko vkladá (budete cítiť Odpor).
- Pracka sa otvára iba pri pôsobení extrémnej sily.
- Umyte sponu opasku, aby sa dala správne obnoviť. Fungovala.

## 3. Ako produkt používať?

### 3.3 Ako používať popruh

#### 3.3.3 Demontáž 5-bodového pásu

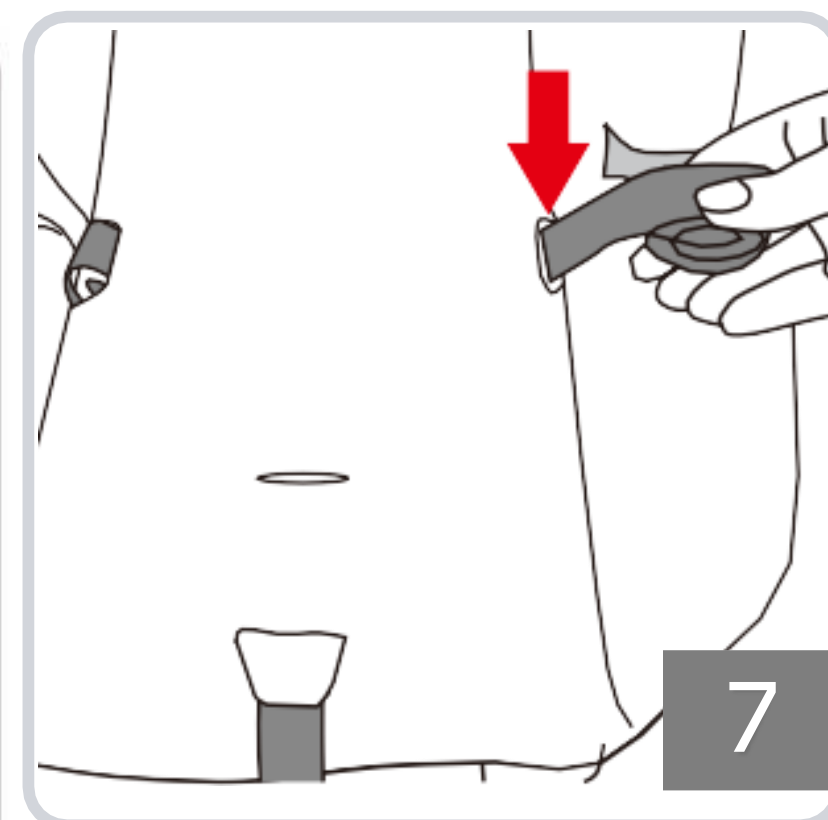
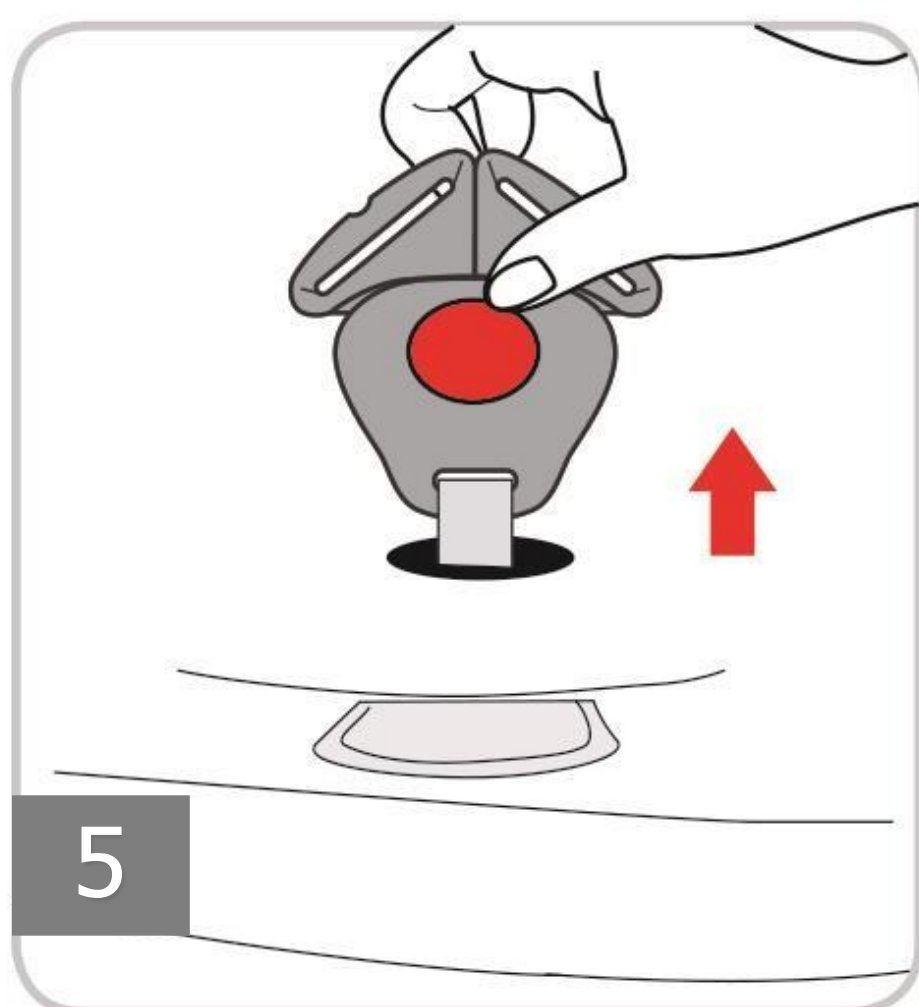
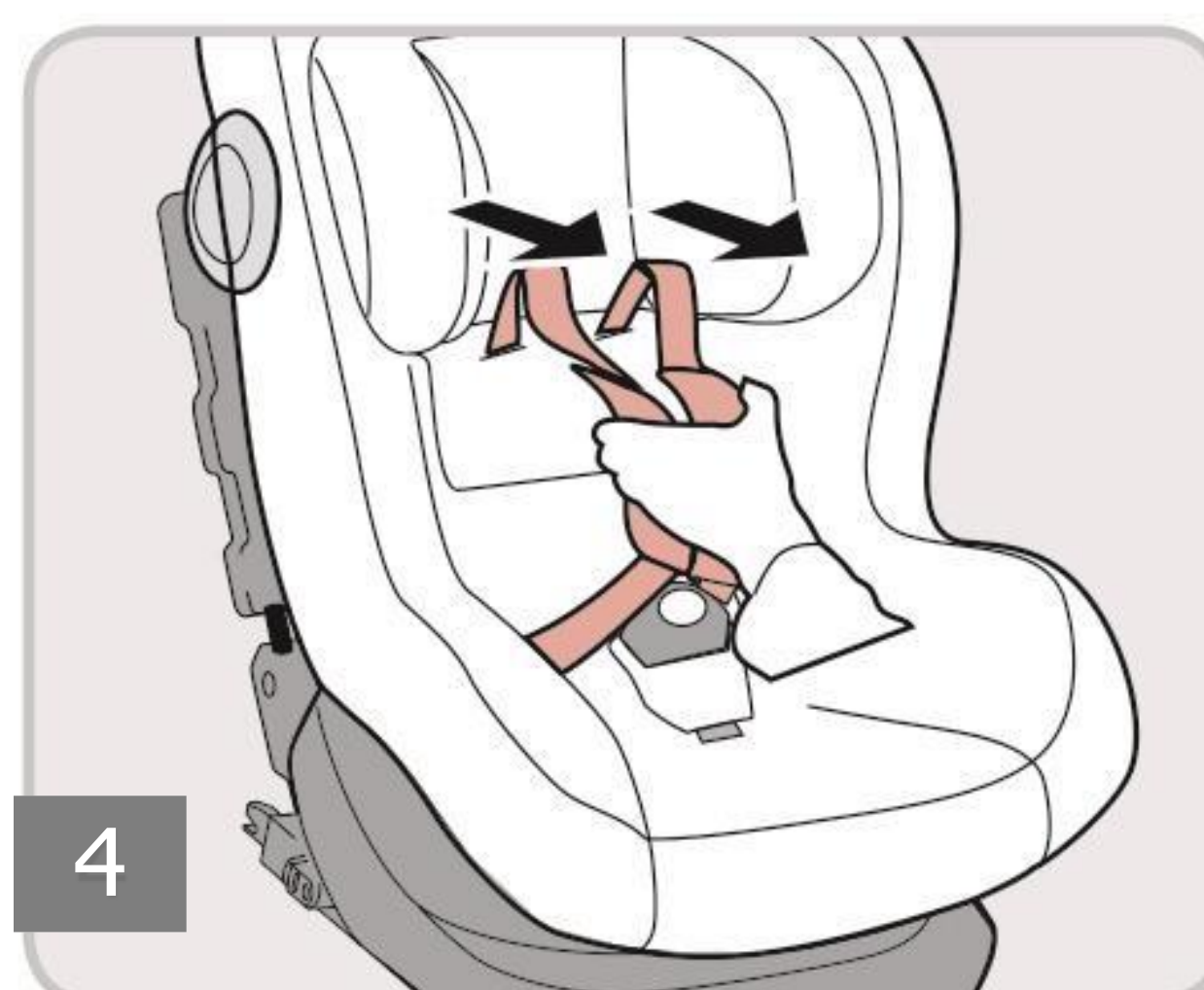
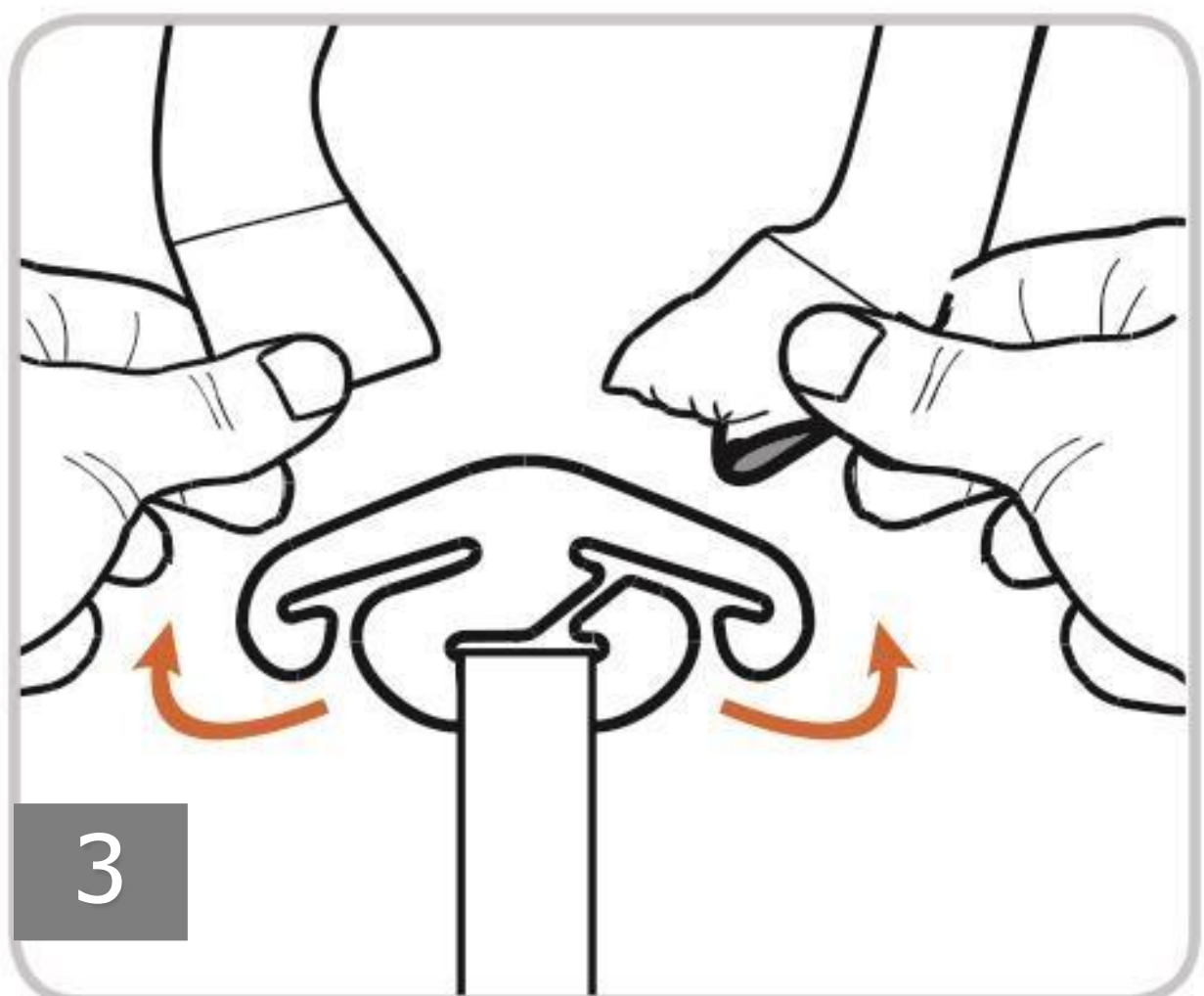
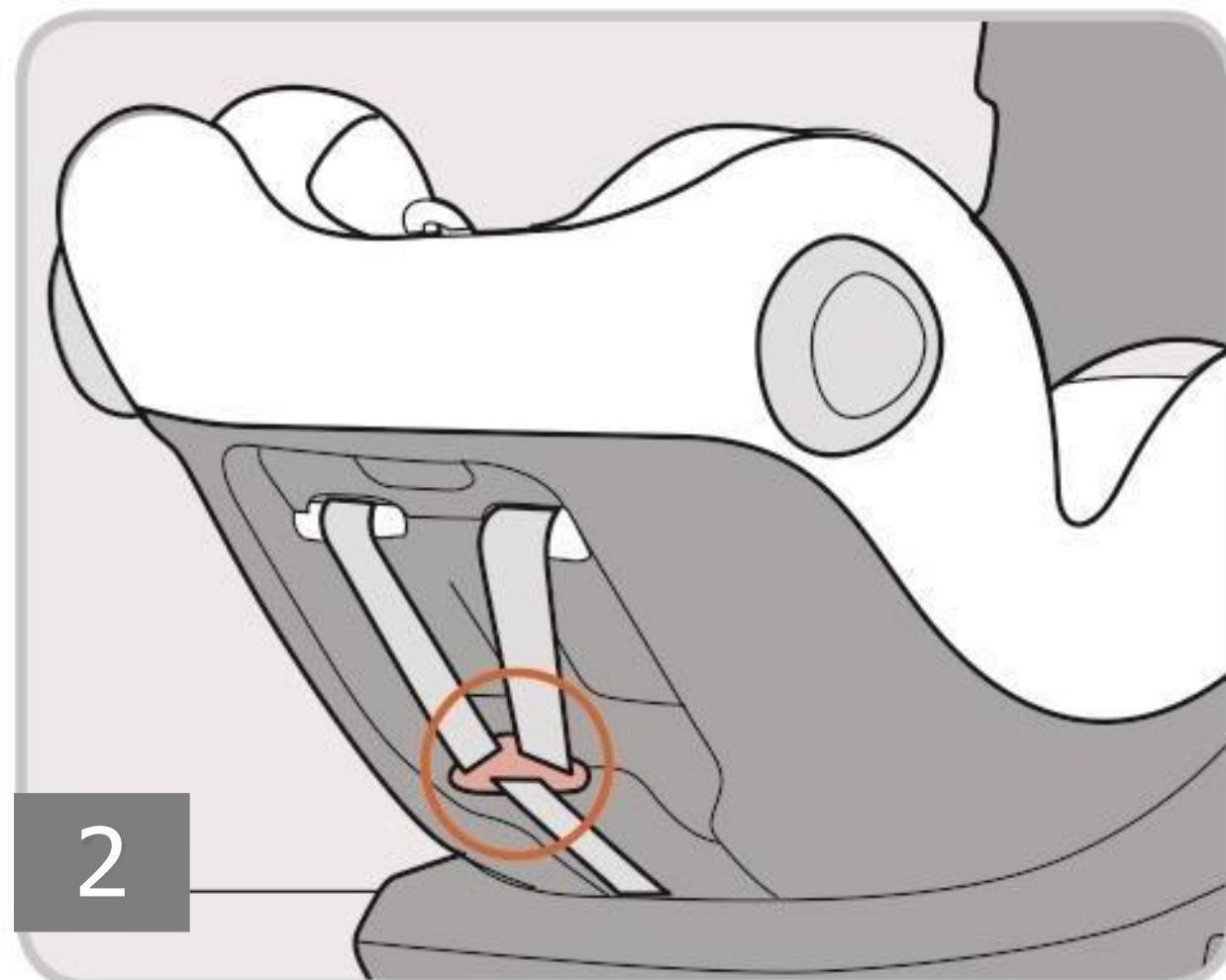
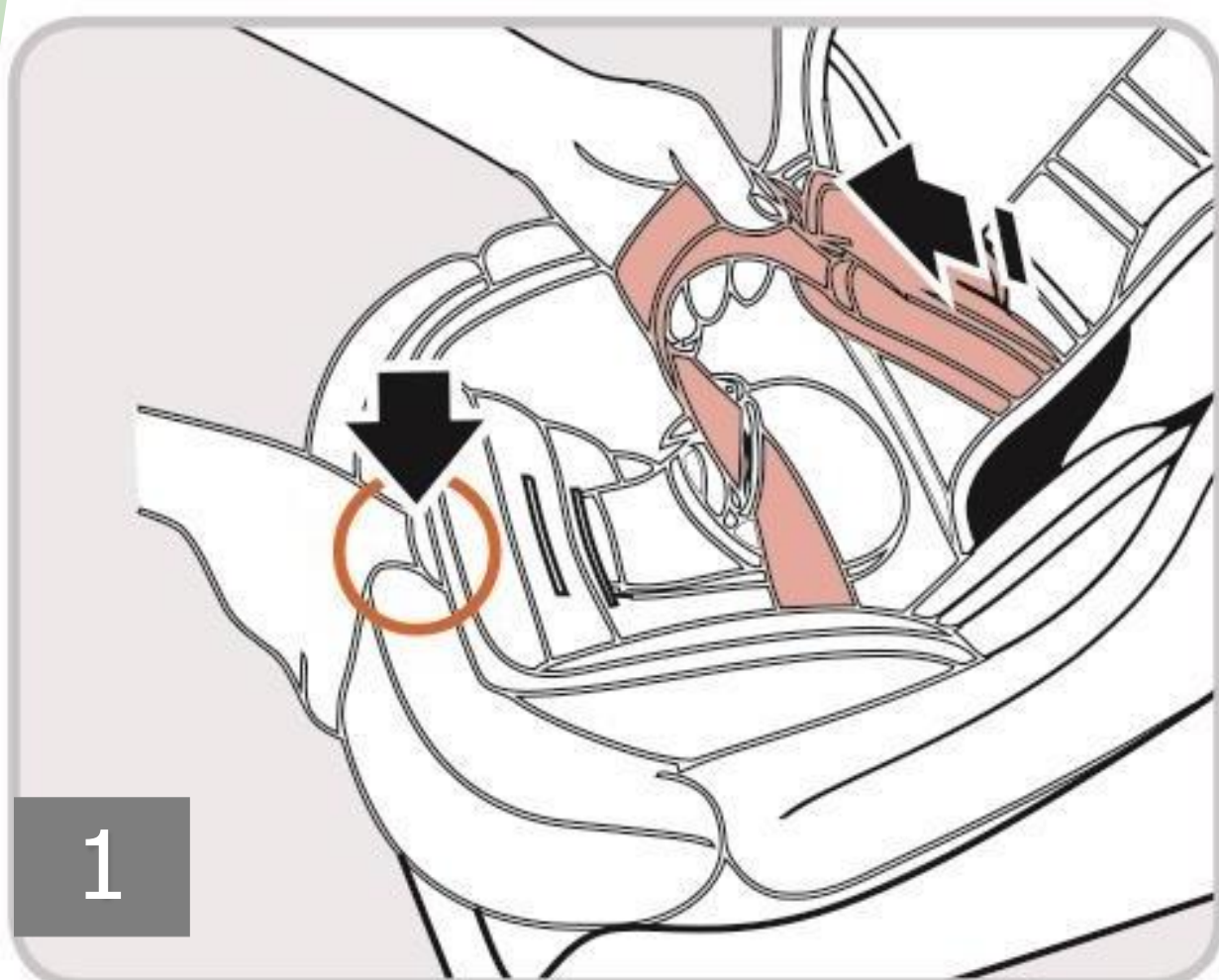

## 3. Ako produkt používať?

### 3.3 Ako používať popruh

#### 3.3.3 Demontáž 5-bodového pásu

- 1) Uvoľnite 5-bodový pás detskej sedačky čo najviac stlačením tlačidla rozkrokového pásu.
- 2) Otočte detskú autosedačku dozadu, otvorte zips poťahu sedadla.
- 3) Uvoľnite ramenný popruh, aby ste sa dostali ku kovovým spojom a spojom na zadnej strane autosedačky, odstráňte popruh zo zapínania a potom odstráňte ramenný popruh z kovového spoja.
- 4) Potom z prednej časti autosedačky vytiahnite ramenné popruhy cez štrbiny.
- 5) Pretiahnite ramenné chrániče aj popruhy cez štrbiny (predná časť detskej sedačky) vpredu.
- 6) Vyberte ramenné chrániče z ramenných popruhov a vložte ich do úložného vrečka.
- 7) Zrolujte ramenné popruhy oddelene na oboch stranách a vložte ich z otvoru na látku do látkového poťahu.
- 8) Uchopte kovovú platňu zospodu a otočte ju do zvislej polohy. Posuňte kovovú platňu nahor a zasuňte ju cez štrbinu.
- 9) Odstráňte sponu popruhu s podložkou v rozkroku a uložte ju do úložného vrečka

#### 3.3.4 Čistenie spony opasku

- Otvorte sponu opasku (stlačte červené tlačidlo).
- Uchopte kovovú platňu zospodu a otočte ju do zvislej polohy.
- Zasuňte kovovú platňu cez štrbinu.
- Odstráňte sponu opasku.
- Namočte sponu na opasok do teplej vody so saponátom na riad najmenej na hodinu. Potom ho opláchnite a dôkladne osušte.

## 3. Ako produkt používať?

### 3.4 Nastavte uhol detskej sedačky

Detská sedačka má 6 úrovní nastavenia.

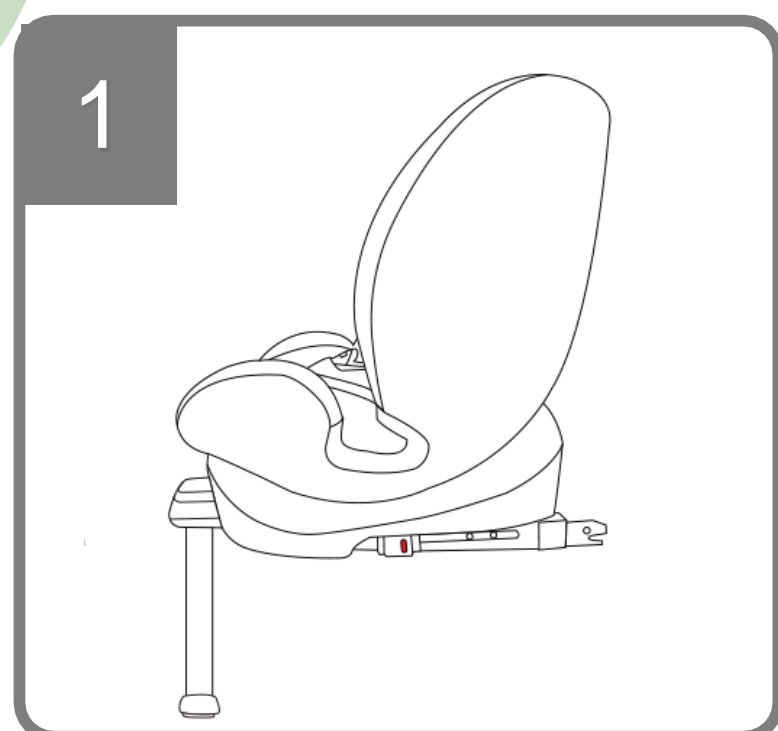

**Poloha 1 Inštalácia v smere jazdy (76-150 cm):** Nastavte sedadlo do polohy "1", aby ste dosiahli čo najvzpriamenejšiu konfiguráciu.

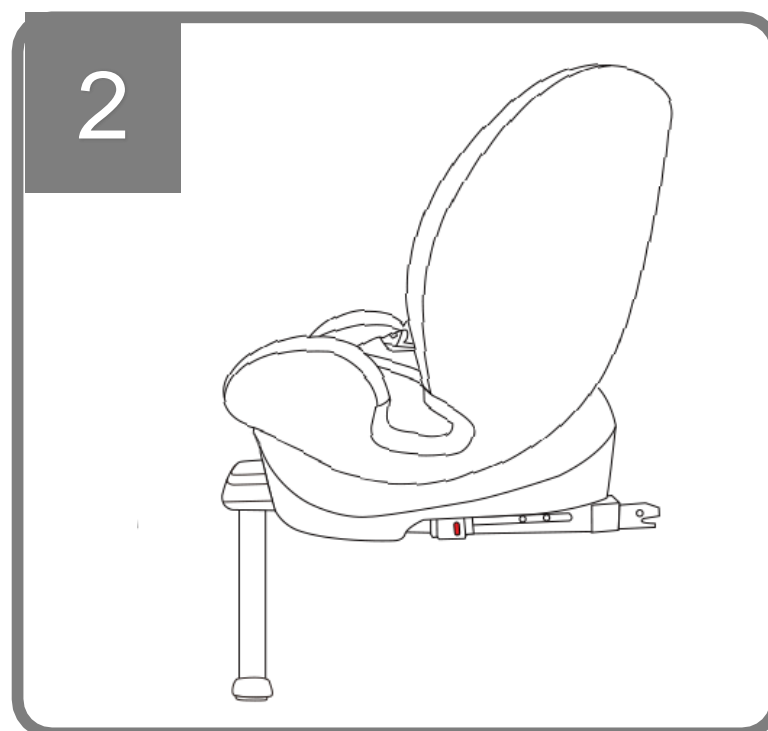

**Sedadlo 2 - 5 Inštalácia v smere jazdy (76-105 cm):** Nastavte sedačku medzi polohami "1" a "5", aby ste našli uhol sklonu, ktorý poskytne vášmu dieťaťu maximálny komfort.

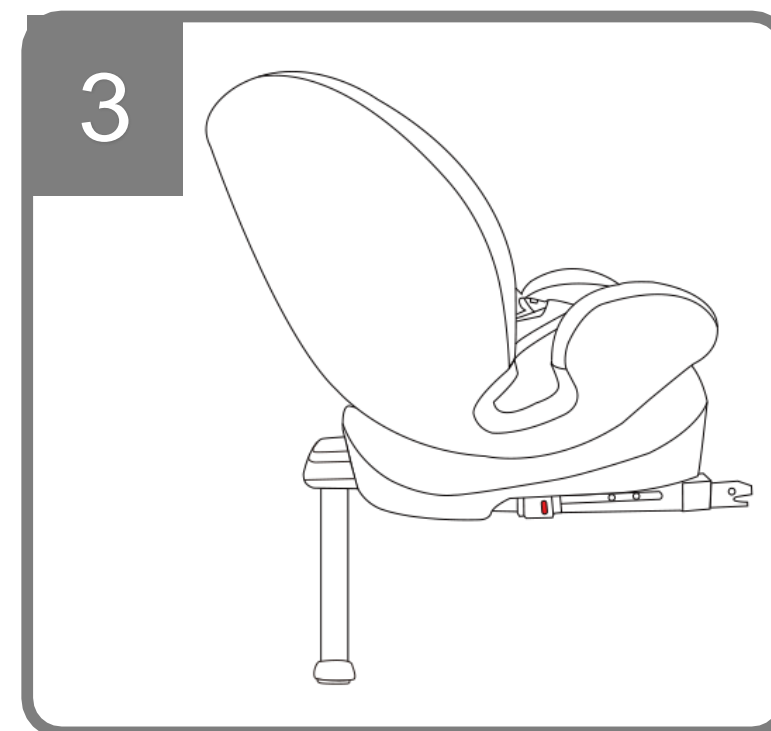

**Poloha 6 Inštalácia chrbtom k smeru jazdy (40-105 cm):** Sklopte sedadlo do polohy "5" a potom ho otočte dozadu o 180°, pričom dbajte na to, aby operadlo bolo priamo oproti sedadlu vozidla.

#### K dispozícii je 6-úrovňové pozície:

5 Úroveň: Inštalácia smerujúca dopredu

1 úroveň: inštalácia smerujúca dozadu

- Pomocou rukoväte sklopenia operadla nastavte polohu 1-5, keď je nainštalovaná smerom dopredu.
- Najprv nastavte uhol sklonu do polohy 5 a potom otočte sedadlo o 180° pomocou otočnej rukoväte operadla pre inštaláciu dozadu.

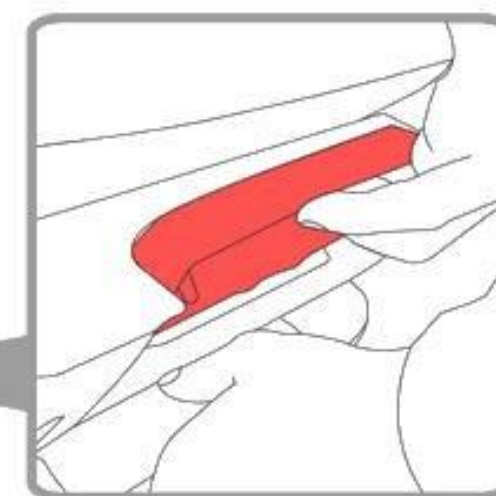
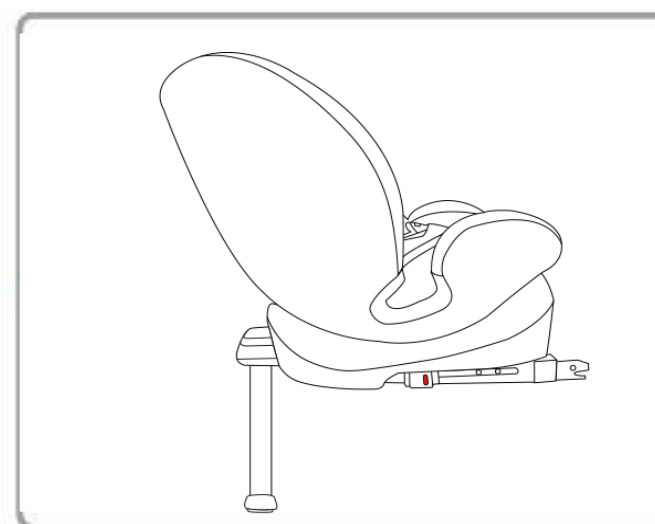
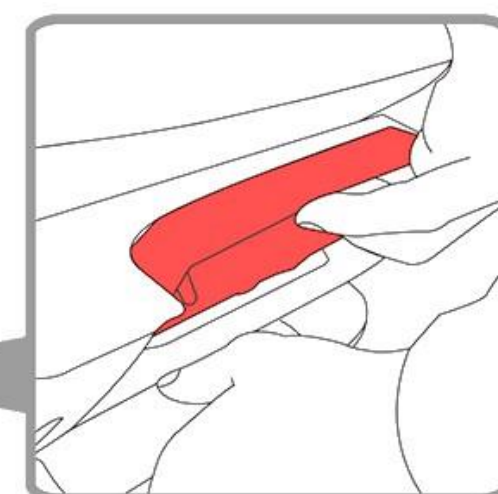
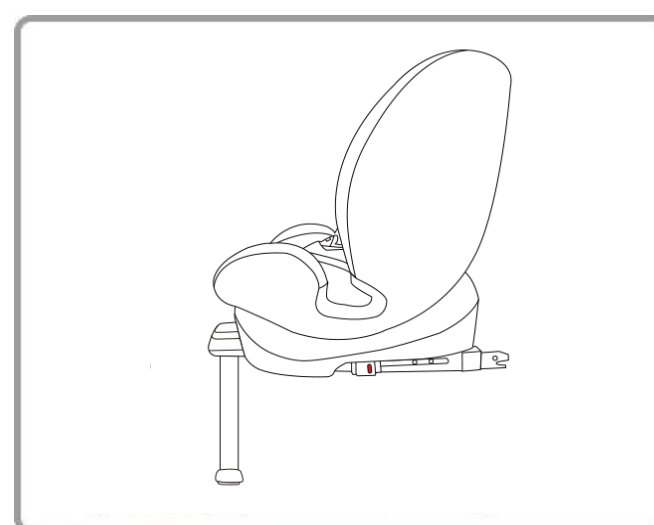

**Poznámka: Uhol sklonu musí byť nastavený do polohy 5, potom je možné detskú sedačku otočiť o 180 stupňov pre inštaláciu chrbtom k smeru jazdy.**

## 3. Ako produkt používať?

### 3.5 Nastavenie pásu a opierky hlavy

#### 3.5.1 Nastavenie postroja

**Poznámka: Pred nastavením opierky hlavy musíme uvoľniť popruhy.**

Aby ste svoje dieťa ochránili oveľa lepšie, po upevnení v detskom zadržiavacom systéme a zaistení pracky by ste mali pás utiahnuť tak, aby tesne priliehal k telu dieťaťa a nikdy nebol skrútený alebo uvoľnený.

Ak chcete popruh utiahnuť, potiahnite ramenný popruh nahor, aby ste odstránili priehyb z panvových častí popruhu. Zároveň druhou rukou potiahnite rozkrokový popruh nastavovača, ktorý vychádza zo zámku.

Ak chcete popruh predĺžiť, stlačte tlačidlo na západke medzi oboma nohami dieťaťa a potom súčasne potiahnite dva ramenné popruhy smerom k sebe, upozorňujeme, že držíte popruh, nie kryt opasku.

**OPATRNOŠŤ!** Uistite sa, že popruhy nie sú skrútené a že správne zapadajú do otvorov na opasok na kryte. boli použité.

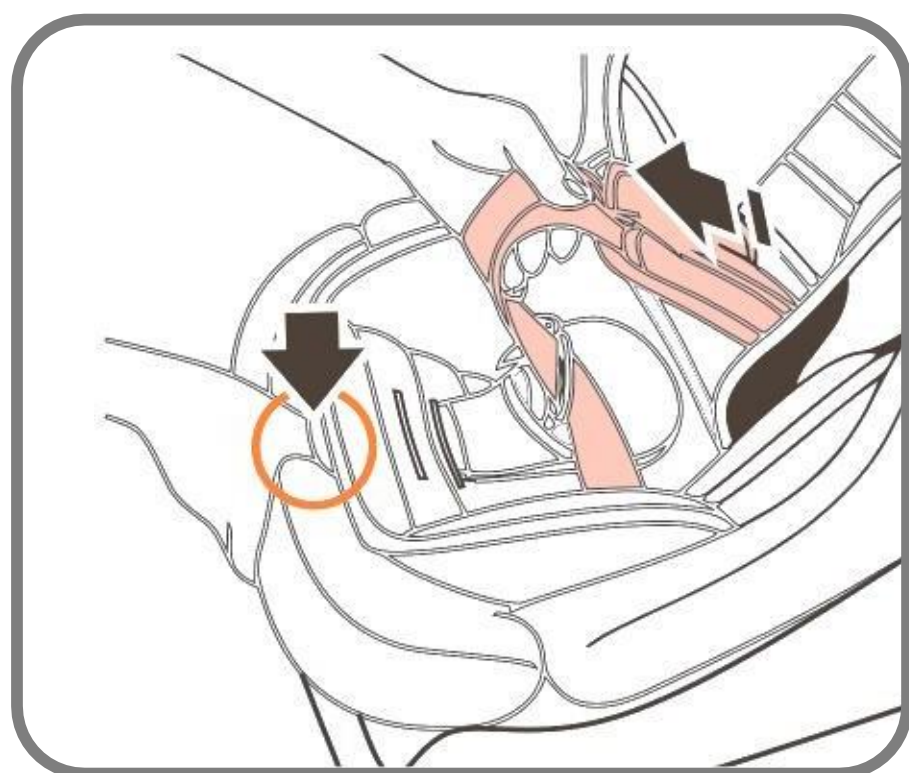



### 3. Ako produkt používať?

#### 3.5.2 Nastavenie opierky hlavy v inštalácii s 5-bodovým pásom. (od 40CM do 105CM)

- Správne nastavený pás zaisťuje polohu diagonálnej časti pásu a ponúka vášmu dieťaťu optimálnu ochranu.
- Pás musí byť nastavený tak, aby medzi pásom a

Telo vášho dieťaťa je vzdialené dva prsty.

- Správne nastavená opierka hlavy zaisťuje optimálnu ochranu vášho dieťaťa v detskej sedačke: Ramenné popruhy sú v rovnakej výške ako ramená vášho dieťaťa.

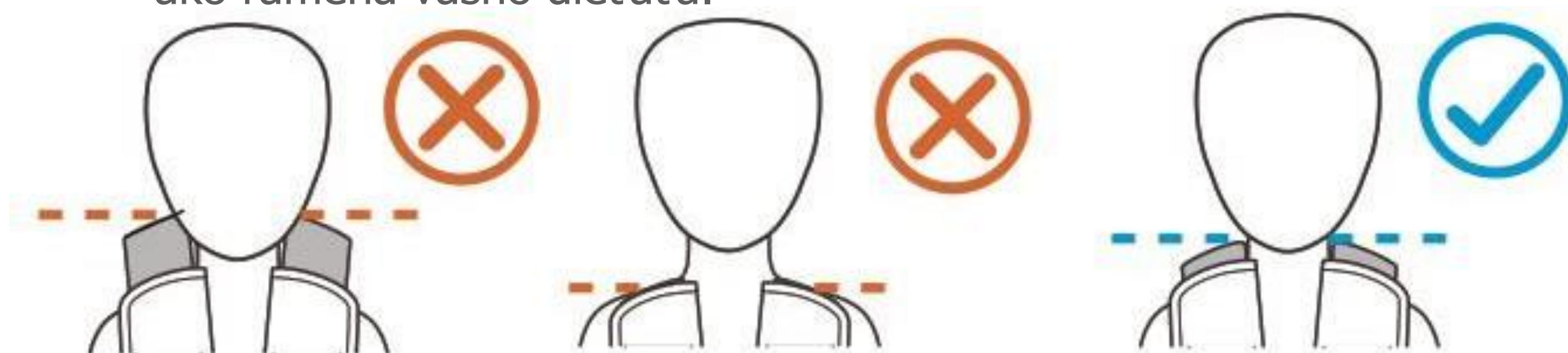

**POZNÁMKA: Ramenné popruhy nesmú prebiehať za chrbtom dieťaťa alebo na úrovni uší alebo cez uši.**

- Potiahnite rukoväť opierky hlavy, ramenné popruhy sa posunú k sebe, zvolte správnu výšku a upevnite ju do správnej polohy pre dieťa uvoľnením rukoväte opierky hlavy.

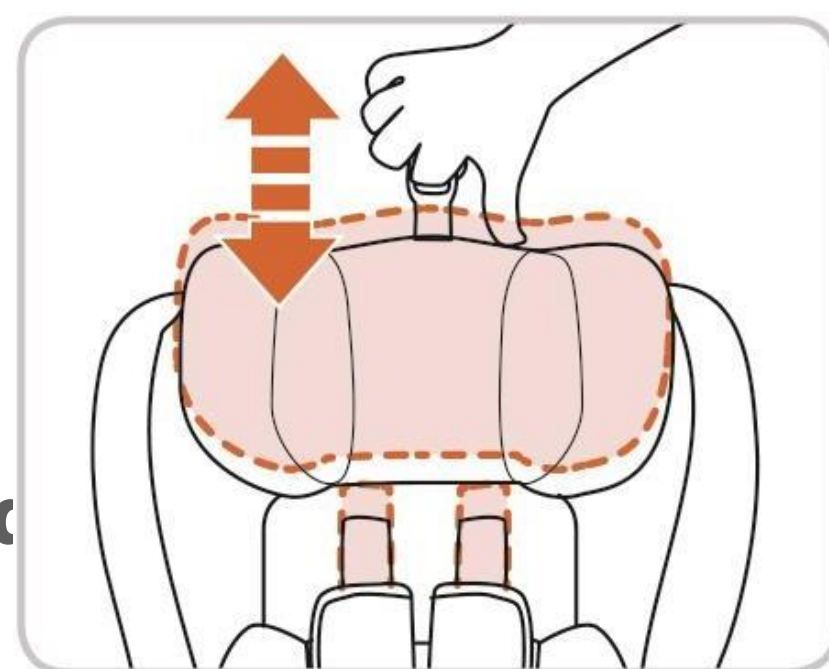

#### 3.5.3 Nastavenie opierky hlavy v zariadení bezpečnostný pás vozidla. (od 100 cm

- 1) Správne nastavená opierka hlavy zaisťuje, že uhlavička Popruh je optimálne umiestnený a optimálne chráni vaše dieťa.
- 2) Opierka hlavy musí byť nastavená tak, aby medzi opierkou hlavy a ramenami dieťaťa bol priestor zodpovedajúci dvom prstom.
- 3) Potiahnutím rukoväte opierky hlavy nastavte opierku hlavy do správnej výšky a potom uvoľnite rukoväť opierky hlavy. Umiestnite detskú sedačku na detskú sedačku, vložte dieťa do sedačky a skontrolujte výšku.
- 4) Postup opakujte, kým sa nedosiahne správna výška.

## 4. INŠTALÁCIA



**Nenechávajte svoje dieťa bez dozoru v detskej sedačke vo vozidle.**

**V prípade núdzového brzdienia alebo nehody môžu nezabezpečené osoby alebo predmety spôsobiť zranenie cestujúci vo vozidle. Vždy skontrolujte, či:**

- Operadlá sedadiel vozidla sú zaistené na mieste (t. j. je zaistený sklopný uzamykací mechanizmus lavice zadných sedadiel).
- Všetky ťažké predmety alebo predmety s ostrými hranami vo vozidle (napr. na policike balíkov) sú zaistené.
- Všetky osoby vo vozidle sú pripútané bezpečnostnými pásmi.
- Detská sedačka dieťa je vždy zaistená, keď je vo vozidle, aj keď sa neprepravuje žiadne dieťa.

### **Na ochranu vášho vozidla**

Niektoré potahy sedadiel vozidiel vyrobené z jemných materiálov (napr. velúr, koža atď.) môžu pri používaní detských sedačiek vykazovať známky opotrebovania. Tomu sa dá vyhnúť umiestnením prikrývky alebo uteráka pod detskú sedačku.

### **Zabezpečte svoje dieťa**

- Vždy zaistite svoje dieťa pásom v detskej sedačke.
- Nikdy nenechávajte dieťa bez dozoru v autosedačke, keď ho umiestňujete na vyvýšené plochy (napr. stôl, prebaľovací pult atď.).
- Nikdy nedovoľte, aby sa koniec pásu zachytil v pohyblivých častiach (napr. automatické dvere, eskalátory atď.).
- Opatrnosť! Plastové časti autosedačky sa zahrievajú na slnku, takže sa vaše dieťa môže popáliť. Chráňte svoje dieťa a detskú autosedačku pred intenzívnym slnečným žiarením (napr. položením ľahkej handričky na sedačku).
- Vezmite svoje dieťa z autosedačky tak často, ako je to možné, aby ste mu uľavili chrbtici.
- Na dlhých cestách odporúčame časté prestávky. Aj mimo auta by ste sa mali vyhnúť tomu, aby ste dieťa nenechávali v detskej sedačke príliš dlho.

## 4. INŠTALÁCIA

### 4.1 Detská sedačka chrbtom k smeru jazdy pre deti s výškou od 40 cm do 105 cm so systémom ISOFIX a opornou nohou

- Montáž detskej sedačky 40-105 cm

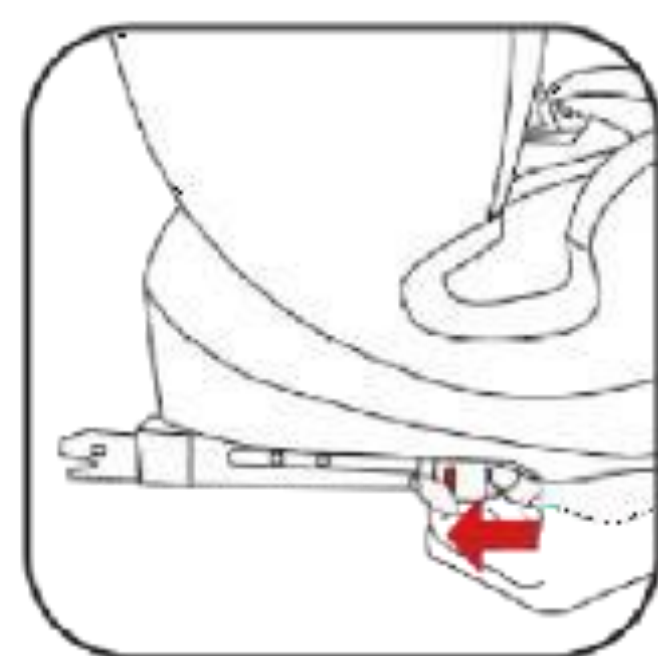
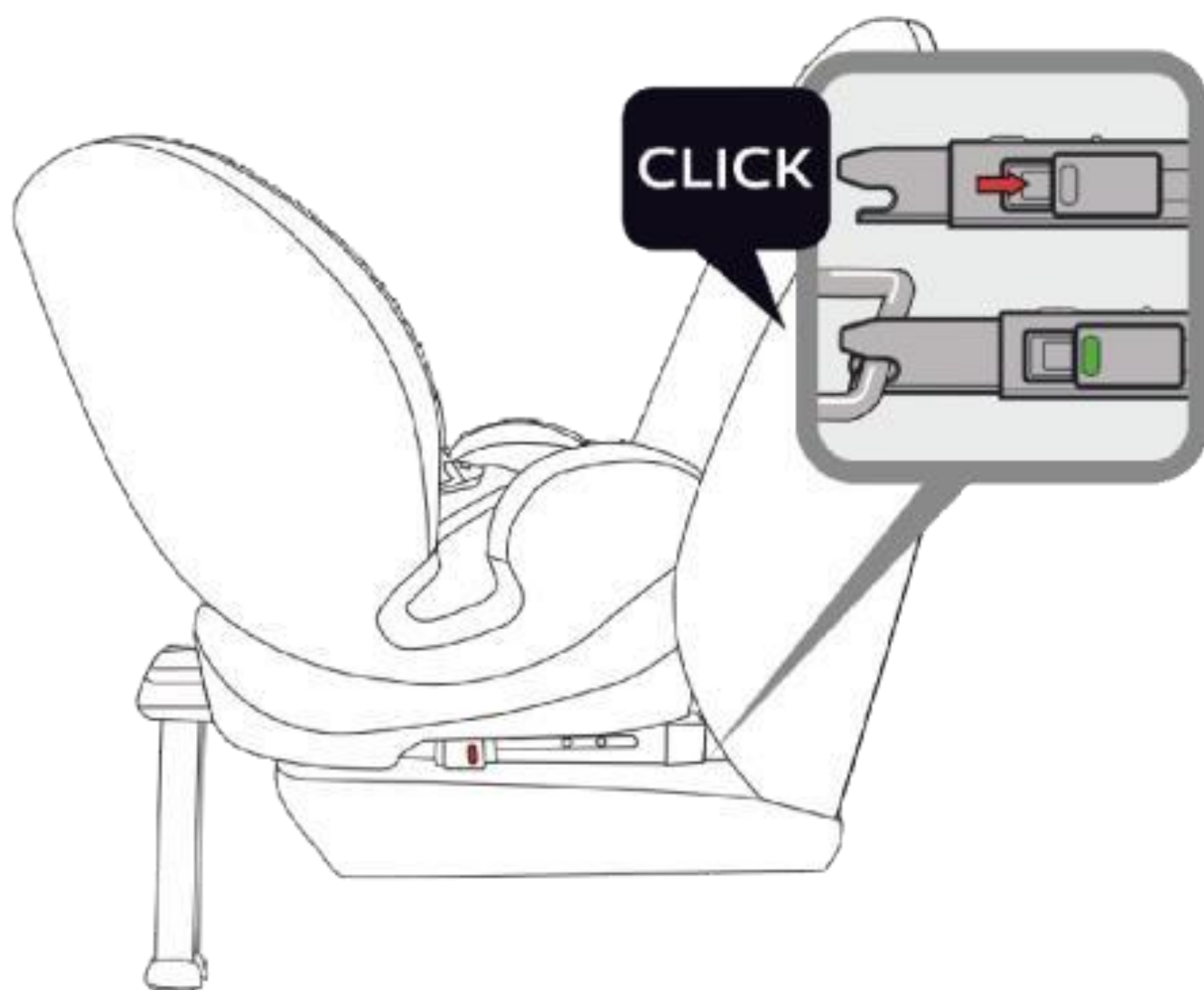
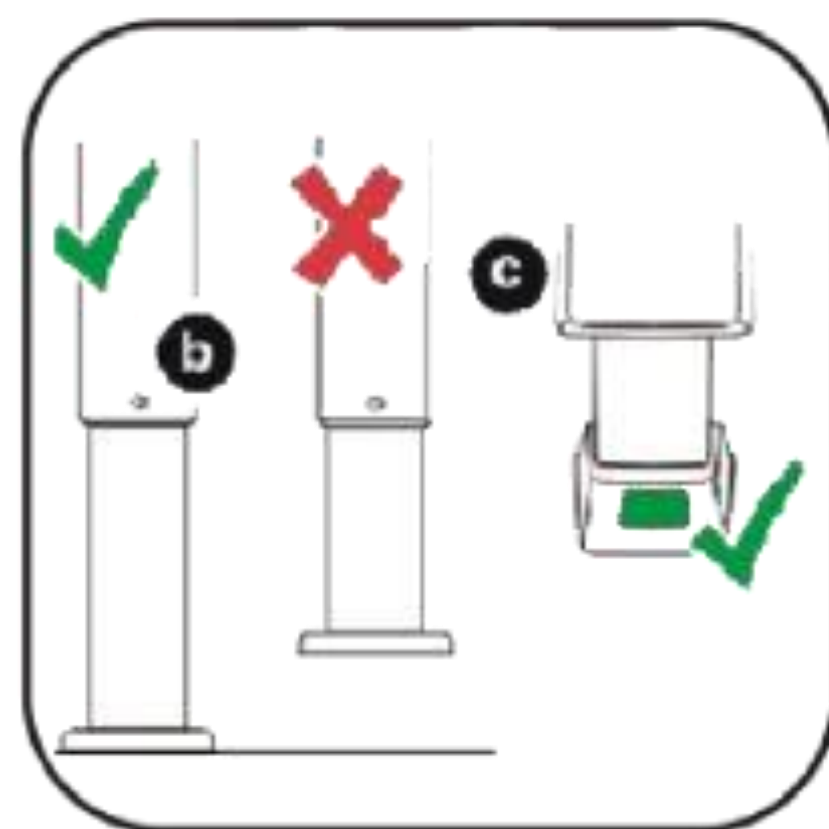

## 4. INŠTALÁCIA

**4.1 Detská sedačka chrbtom k smeru jazdy pre deti do 40 cm a výška 105 cm so systémom ISOFIX a opornou nohou**

**DÔLEŽITÉ - ZARIADENIE NEPOUŽÍVAJTE V POLOHE SMEROM JAZDY, KÝM DIEŤA NIE JE STARŠIE AKO 15 MESIACOV (POZRI POKYNY).**

**DÔLEŽITÝ!** Deti do 75 cm môžu používať sedačku len s redukčnou vložkou (H). Vložka slúži na poskytnutie extra pohodlia malým bábätkám a dodá vášmu dieťaťu potrebné

Podpora, kým je ešte malá. Odporúča sa používať prídavnú vložku, kým dieťa nedosiahne 76 cm.

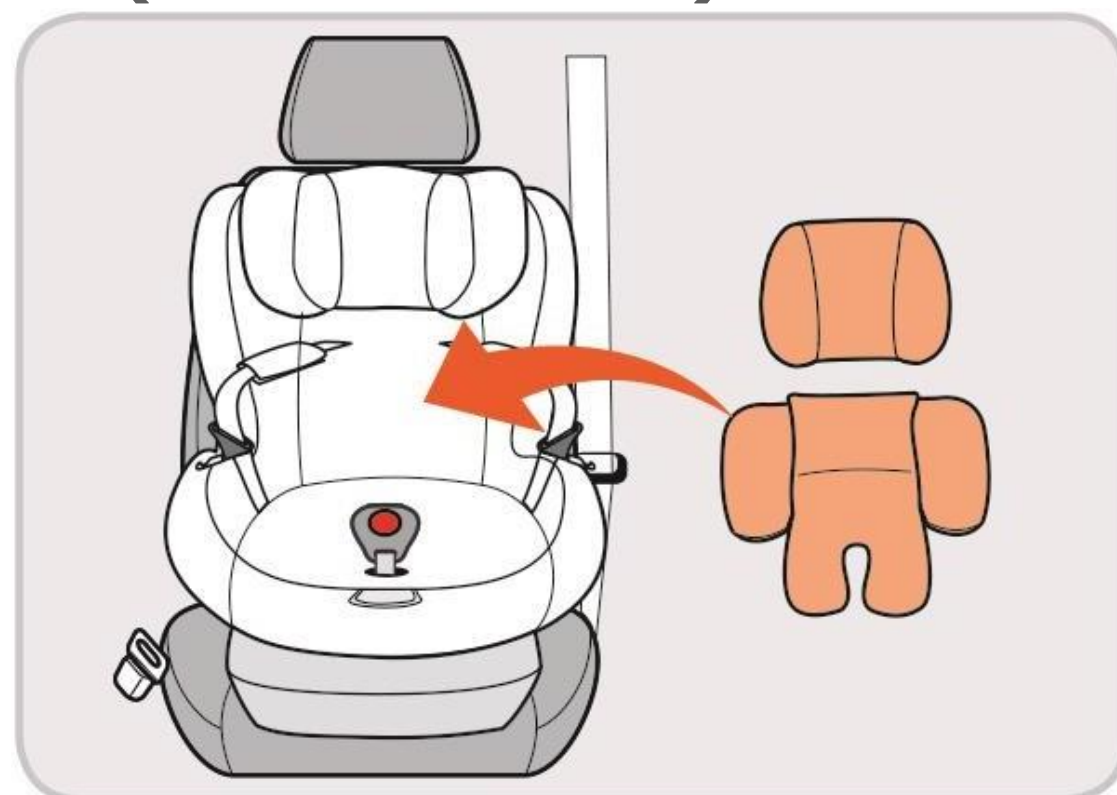

- 1) Pred montážou detskej sedačky sa uistite, že:
- 2) Uistite sa, že pásy a opierka hlavy sú vhodné pre vaše dieťa (pozri kapitoly 3.5.1 a 3.5.2).
- 3) Skontrolujte ukotvenie ISOFIX a opornú nohu (pozri kapitolu 3.2)
- 4) Nastavte sklon sedadla do polohy 5 a potom ho otočte o 180 stupňov do polohy chrbtom k smeru jazdy.
- 5) Vytiahnite opornú nohu a umiestnite sedadlo na zadné sedadlo vozidla v opačnom smere jazdy.
- 6) Umiestnite lakt'ové opierky ISOFIX do spodnej časti sedadla.
- 7) Umiestnite sedadlo na zadné sedadlo vozidla v opačnom smere jazdy.
- 8) Držte detskú sedačku pevne oboma rukami a obe ramená ISOFIX pevne zasunú do kotviacich bodov ISOFIX vozidla, kým nezapadnú na miesto na oboch stranách. Červené tlačidlo sa na oboch stranách zmení na zelené.
- 9) Zatraste sedadlom, aby ste skontrolovali, či je správne ukotvené v bodoch ISOFIX vozidla.
- 10) Stlačte nastavovacie tlačidlo opornej nohy, držte opornú nohu druhej ruky a potom upravte dĺžku opornej nohy. Keď je oporná noha v úplnom kontakte s podlahou vozidla, aby bolo možné uvoľniť nastavovacie tlačidlo. Potiahnite opornú nohu, aby ste sa uistili, že je zaistená. **POZNÁMKA: Po dokončení inštalácie podpornej nohy sa okná zmenia na zelené.** Uistite sa, že 5-bodový pás autosedačky je správne pripevnený.

## 4. INŠTALÁCIA

### 4.1 Detská sedačka chrbtom k smeru jazdy pre deti s výškou od 40 cm do 105 cm so systémom ISOFIX a opornou nohou

- 10) Otvorte sponu, nasadíte ramenný popruh na bok a umiestnite dieťa do bezpečnostnej sedačky. Skontrolujte, či je výška ramenného popruhu rovnaká ako výška ramien vášho dieťaťa, stlačte nastavovacie zariadenie, voľne potiahnite ramenný popruh a potom stlačte rukoväť opierky hlavy, aby ste ramenný popruh nastavili do vhodnej polohy.
- 11) Zasuňte oba jazýčky do pracky dohromady. Pracka nefunguje dobre, kým nebudete počuť "cvaknutie".
- 12) Nastavte detský zadržiací pás tak, aby dobre priliehal k panva dieťaťa. Potom utiahnite ramenné popruhy potiahnutím nastaviteľného popruhu na prednej strane spodného vankúša.

Ak chcete dieťa uvoľniť z detskej sedačky, stlačte nastavovacie zariadenie v prednej časti spodnej časti a súčasne potiahnite ramenné popruhy. Potom stlačte červené tlačidlo na pracke, nasadíte ramenné popruhy na bok a zdvihnite dieťa.

#### NOTA:

Vkladacie vodiace lišty uľahčujú inštaláciu detskej sedačky pomocou bezpečnostných bodov ISOFIX a zabraňujú poškodeniu čalúnenia. Keď sa nepoužívajú, mali by byť odstránené a uložené na bezpečnom mieste. Pri vozidlách s nastaviteľným operadlom by sa mali zasúvacie vodiace lišty pred sklopením sedadla odstrániť. Problémy, ktoré sa môžu vyskytnúť, zvyčajne vyplývajú z nahromadenia nečistôt alebo cudzích predmetov v zavádzacích vodidlách a uzáveroch. Ak chcete vyriešiť tieto druhy problémov, stačí vyčistiť príslušnú časť.

#### OPATRNOŠŤ!



Po dokončení inštalácie opornej nohy sa okno displeja rozsvieti na zeleno.

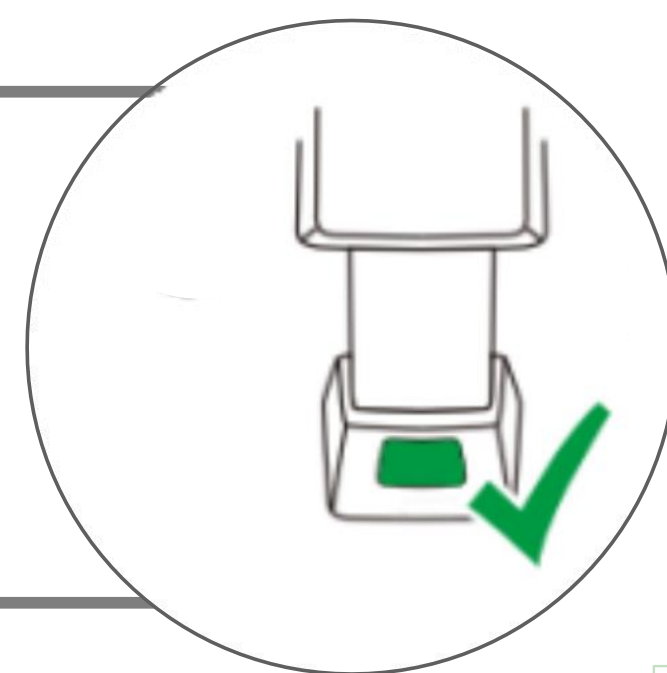

#### Deinštalácia systémov ISOFIX

Ak chcete uvoľniť opornú nohu alebo odinštalovať ISOFIX, pozrite si kapitolu 3.2.

## 4. INŠTALÁCIA

### 4.2 Inštalácia detských sedačiek pre deti s výškou od 76 cm do 105 cm v smere jazdy so systémom ISOFIX a opornou nohou

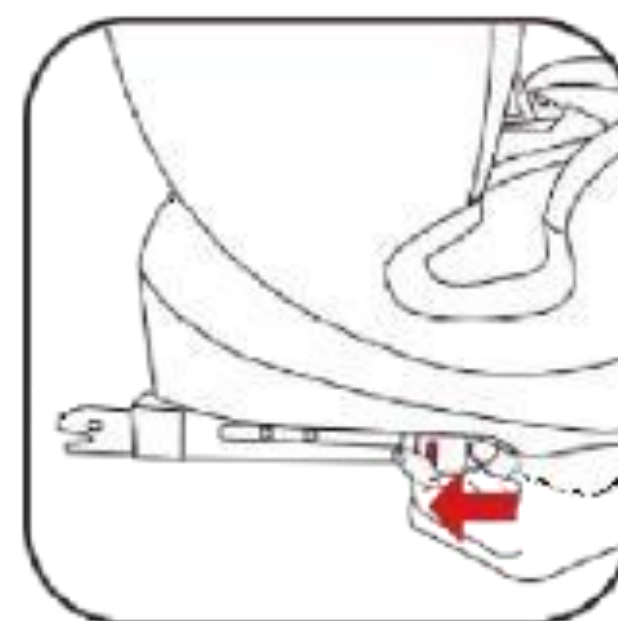
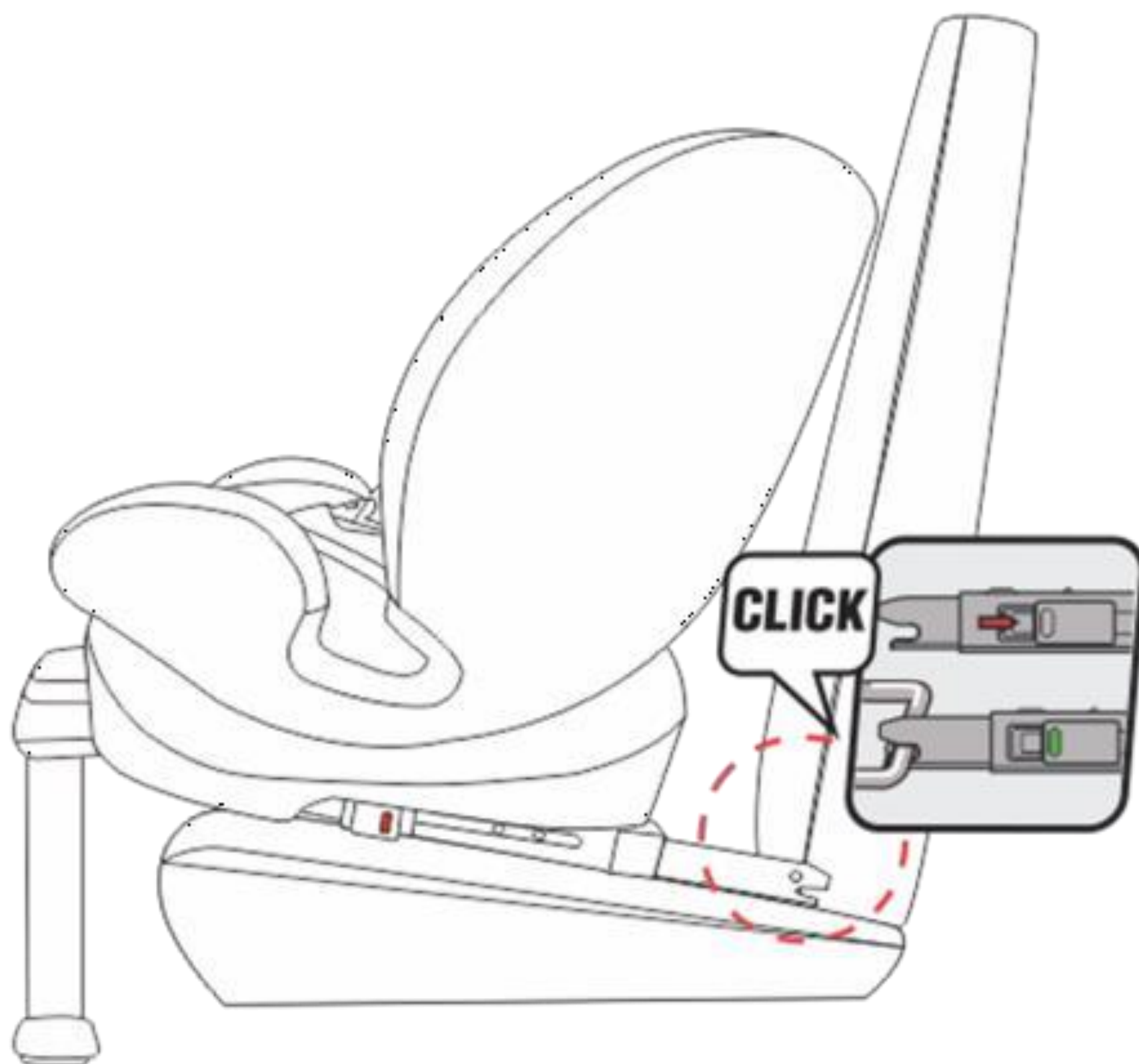
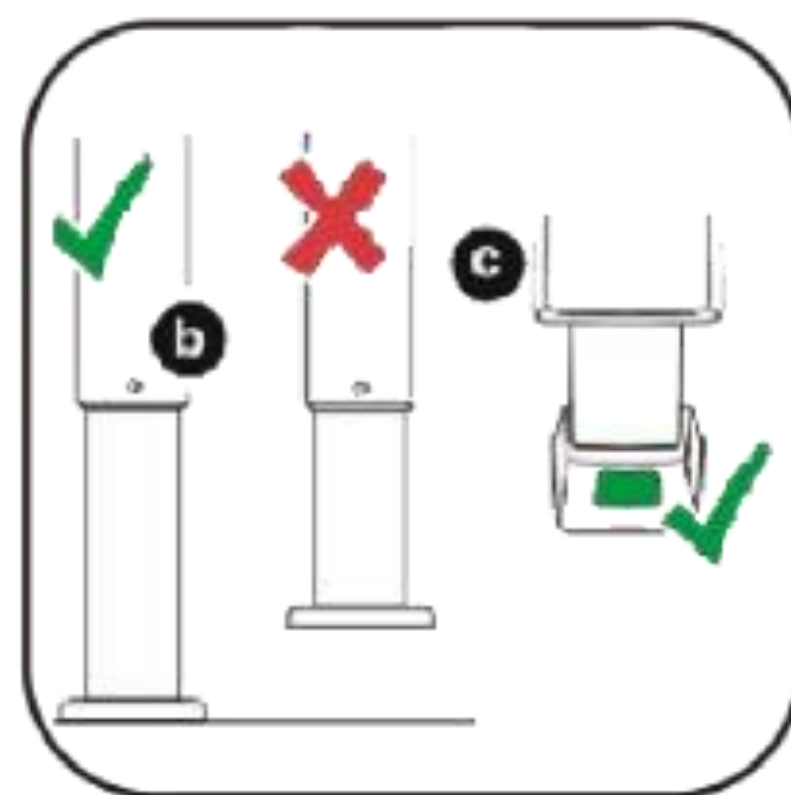

## 4. INŠTALÁCIA

### 4.2 Inštalácia detských sedačiek pre deti s výškou od 76 cm do 105 cm v smere jazdy so systémom ISOFIX a opornou nohou

#### Inštalácia detskej sedačky pre 76-105 cm

**DÔLEŽITÉ - ZARIADENIE NEPOUŽÍVAJTE V POLOHE SMEROM JAZDY, KÝM DIEŤA NIE JE STARŠIE AKO 15 MESIACOV (POZRI POKYNY).**

- 1) Pred montážou detskej sedačky sa uistite, že pásy a opierka hlavy sú vhodné pre vaše dieťa.
- 2) Nakloňte detskú sedačku v polohe "1" až "5" a uistite sa, že uhol sklonu je pre vaše dieťa najpohodlnejší.
- 3) Umiestnite laktové opierky ISOFIX do spodnej časti sedadla.
- 4) Umiestnite detskú sedačku na zadné sedadlo vozidla v smere jazdy.
- 5) Držte detskú sedačku pevne oboma rukami a obe ramená ISOFIX pevne zasunú do kotviacich bodov ISOFIX vozidla, kým nezapadnú na miesto na oboch stranách. Červené tlačidlo sa na oboch stranách zmení na zelené.
- 6) Zatraste sedadlom, aby ste skontrolovali, či je správne ukotvené v bodoch ISOFIX vozidla.
- 7) Stlačte nastavovacie tlačidlo opornej nohy, druhou rukou uchopte opornú nohu a potom upravte dĺžku opornej nohy. Keď je oporná noha v úplnom kontakte s podlahou vozidla, aby bolo možné uvoľniť nastavovacie tlačidlo. Potiahnite opornú nohu, aby ste sa uistili, že je zaistená. POZNÁMKA: Po dokončení inštalácie podpornej nohy sa okná zmenia na zelené.
- 8) Uistite sa, že 5-bodový pás detskej sedačky je správne nainštalovaný.
- 9) Otvorte sponu, nasadte ramenný popruh na bok a umiestnite dieťa do bezpečnostnej sedačky. Skontrolujte, či je výška ramenného popruhu rovnaká ako výška ramien vášho dieťaťa, stlačte nastavovacie zariadenie a voľne potiahnite ramenný popruh, potom stlačte rukoväť opierky hlavy, aby ste ramenný popruh nastavili do vhodnej polohy.

## 4. INŠTALÁCIA

### 4.2 Inštalácia detských sedačiek pre deti s výškou od 76 cm do 105 cm v smere jazdy so systémom ISOFIX a opornou nohou

10) Zasuňte oba jazyky k sebe do pracky. Pracka nefunguje dobre, kým nebudete počuť "cvaknutie". Nastavte detský zadržiavací pás tak, aby Brušný pás dobre prilieha k panve dieťaťa. Potom utiahnite ramenné popruhy potiahnutím nastaviteľného popruhu na prednej strane spodného vankúša. Ak chcete dieťa uvoľniť z detskej sedačky, stlačte nastavovacie zariadenie v prednej časti spodnej časti a súčasne potiahnite ramenné popruhy. Potom stlačte červené tlačidlo na pracke, nasadíte ramenné popruhy na bok a zdvihnite dieťa.



#### OPATRNOŠŤ!



Po dokončení inštalácie opornej nohy sa okno displeja rozsvieti na zeleno.

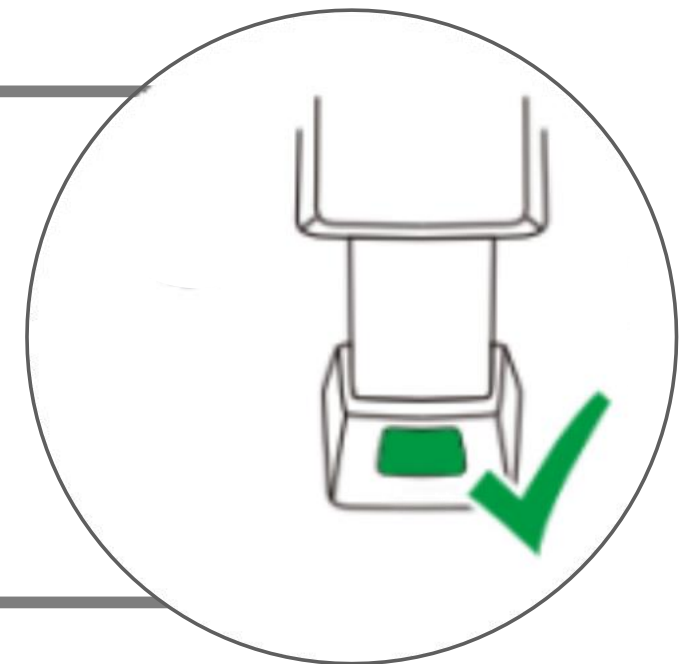

#### NOTA:

- Vkladacie vodiace lišty uľahčujú inštaláciu detskej sedačky pomocou bezpečnostných bodov ISOFIX a zabraňujú poškodeniu čalúnenia.
- Keď sa nepoužívajú, mali by byť odstránené a uložené na bezpečnom mieste. Pri vozidlách s nastaviteľným operadlom by sa mali zasúvacie vodiace lišty pred sklopením sedadla odstrániť.
- Problémy, ktoré sa môžu vyskytnúť, zvyčajne vyplývajú z nahromadenia nečistôt alebo cudzích predmetov v zavádzacích vodidlách a uzáveroch. Ak chcete vyriešiť tieto druhy problémov, stačí vyčistiť príslušnú časť.

#### Deinštalácia systémov ISOFIX

Ak chcete uvoľniť opornú nohu alebo odinštalovať ISOFIX, pozrite si kapitolu 3.2.



## 4. INŠTALÁCIA

### 4.3 Detská sedačka v smere jazdy pre deti od 100 cm do 150 cm

#### Inštalácia detskej sedačky na 100-150 cm

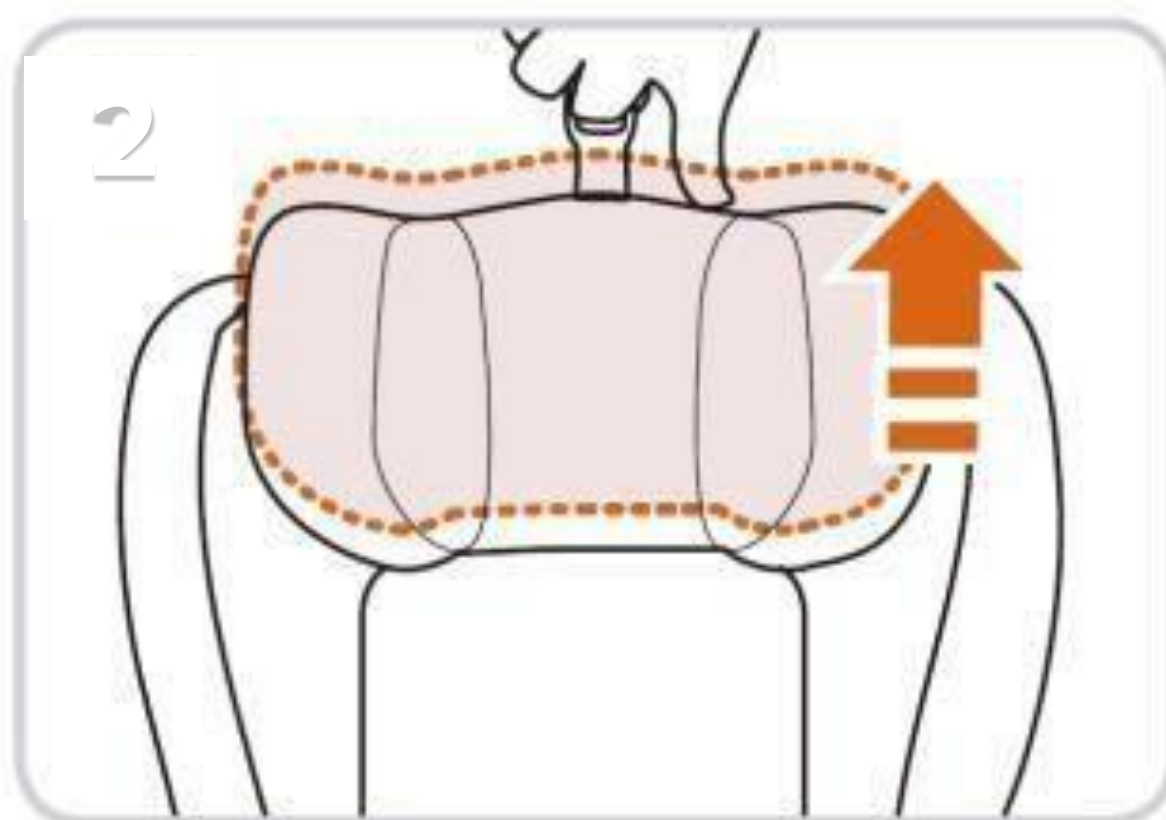
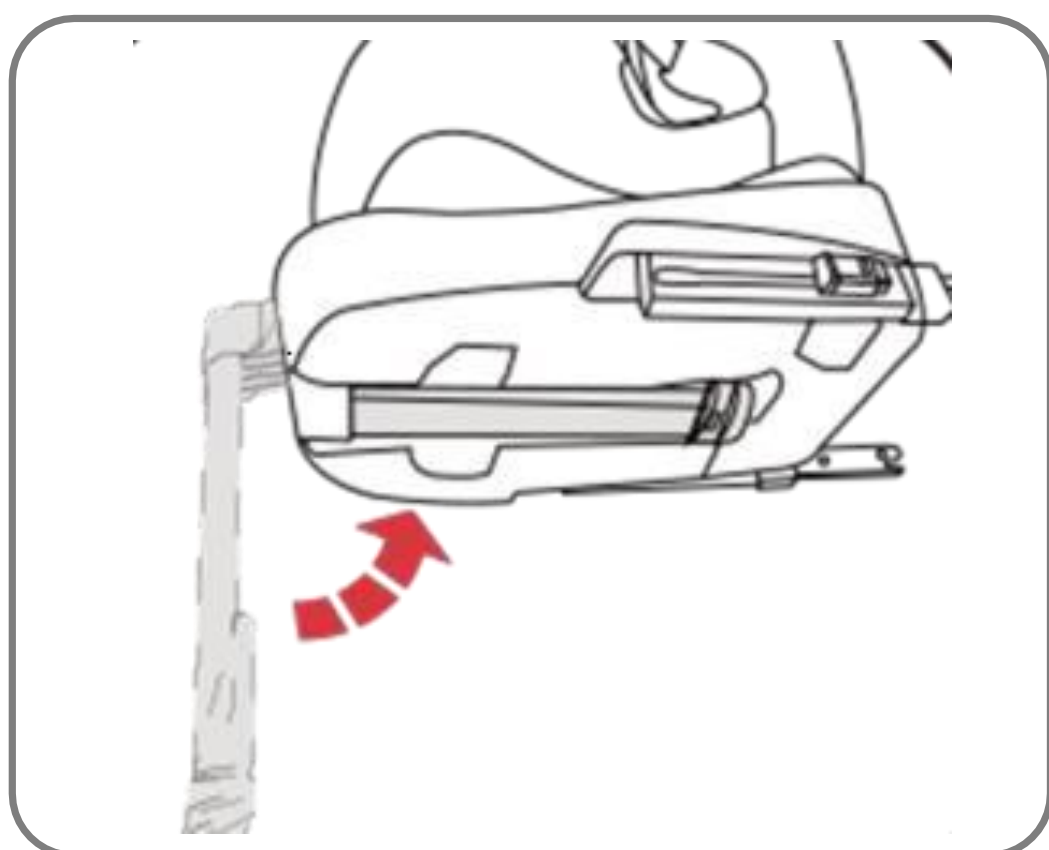

## 4. INŠTALÁCIA

### 4.3 Detská sedačka v smere jazdy pre deti od 100 cm do 150 cm

#### Inštalácia detskej sedačky na 100-150 cm

- 1) Zložte opornú nohu a vyberte kotviacu úchytку ISOFIX (pozri kapitolu 3.2).
- 2) Uistite sa, že 5-bodový pás a pracka detskej sedačky sú správne odstránené. (pozri kapitolu 3.3.3 )
- 3) Uistite sa, že sedadlo je možné nainštalovať v polohe smerom jazdy, potiahnutím rukoväte sklopenia operadla ho presuňte do polohy 1 a potom rukoväť uvoľnite.
- 4) Posadte dieťa do sedačky a nastavte opierku hlavy do správnej výšky.
- 5) Pevne zatlačte detskú sedačku v smere jazdy na zadné sedadlo vozidla.
- 6) Vložte svoje dieťa do detskej sedačky.
- 7) Prevlečte pás vozidla cez spodnú časť laktovej opierky, uistite sa, že je brušný pás natiahnutý čo najnižšie cez boky dieťaťa, zapnite pás vozidla, kým nebudete počuť cvaknutie. Umiestnite diagonálny popruh cez červený háčik na vedenie pásu. Mal by prebiehať v strede medzi ramenom a krkom dieťaťa.

#### **VAROVANIE!**

Nesmú sa používať žiadne iné kontaktné body pre nosné ložiská, ako sú opísané v návode na použitie a vyznačené na detskom zadržiavacom systéme. Popruh musí byť vedený tak, ako je uvedené v pokynoch.

## 5. STAROSTLIVOSŤ

### 5.1 Čistenie

Uistite sa, že používate iba originálne potaHY sedadiel, pretože potaH sedadla je dôležitý pre správne fungovanie systému.



**Detská sedačka sa nesmie používať bez potaHu sedadla.**

- Kryt je možné odstrániť a aplikovať jemným čistiacim prostriedkom v pracom cykle práčky na jemné predmety (30 °C) Umyť. Postupujte podľa pokynov na štítku na praní potaHu. Farby potaHu môžu vyblednúť, ak sa pere pri teplote vyššom ako 30 °C . Neodstred'ujte a nikdy nesusťte v elektrickej sušičke bielizne (látka sa môže oddeliť od čalúnenia).
- Plastové časti je možné čistiť mydlovou vodou. Nepoužívajte drsné čistiace prostriedky (napr. rozpúšťadlá).
- Riad je možné vybrať a umyť vo vlažnej mydlovej vode.
- Opatrnosť! Nikdy neodstraňujte jazýčky pracky z popruhov.



HAND WASHING



DO NOT BLEACH



DO NOT IRON



DO NOT  
DRY CLEAN



DO NOT  
TUMBLE DRY

### Kontrol

Pre istotu si pred vyrazením prečítajte tento kontrolný zoznam.

Skontrolujte, či systém pásov správne a pevne prilieha k vášmu dieťaťu a či sú ramenné popruhy v správnej výške.

Pravidelne kontrolujte, či pás v detskej autosedačke nie je poškodený. Ak je poškodený, výrobok za žiadnych okolností nepoužívajte.

Uistite sa, že ste detskú autosedačku zaistili bezpečnostným pásom.

## 6. Ekologická likvidácia

**Varovanie: Nebezpečenstvo udusenía! Obalový materiál je nebezpečný pre deti. Nikdy nedovoľte deťom hrať sa s obalovými materiálmi.**

### 6.1 Likvidácia a balenie

Balenie vášho zariadenia je vyrobené z materiálov potrebných na zabezpečenie účinnej ochrany počas prepravy. Tieto materiály sú plne recyklovateľné a znižujú tak dopad na životné prostredie.

Obal zlikvidujte v recyklačnom koši.

### 6.2 Likvidácia starého zariadenia

Staré zariadenie musí byť zlikvidované v súlade so smernicami a predpismi miestneho úradu pre odpadové hospodárstvo. Informujte sa u miestnej správy o adrese najbližšieho recyklačného strediska a odovzdajte tam svoje zariadenie.

**Skutočný dizajn výrobkov sa môže líšiť od zobrazených obrázkov. Všetky obrázky v tejto používateľskej príručke slúžia len na informáciu. Výrobok bol testovaný a spĺňa požiadavky ECE R129/04.**



# Fable Kids

love inspired.



## Adresa kancelárie:

Canbolat Vertriebs GmbH  
Gneisenaustraße 10-11  
97074 Würzburg

Spiatočnú adresu nájdete v tiráži: <https://www.fable-kids.com>

Identifikačné číslo pre daň z obratu: DE 263752326  
Obchodný registračný súd istWürzburg, HRB 10082  
IČO. DE 61617071



Adresa kancelárie: Canbolat Vertriebs GmbH • Gneisenaustraße 10-11 • 97074



Číslo nášho zákazníckeho servisu: Tel. +44 (0) 208 068



E-mail: [info@fable-kids.com](mailto:info@fable-kids.com)

